

HÄFELE

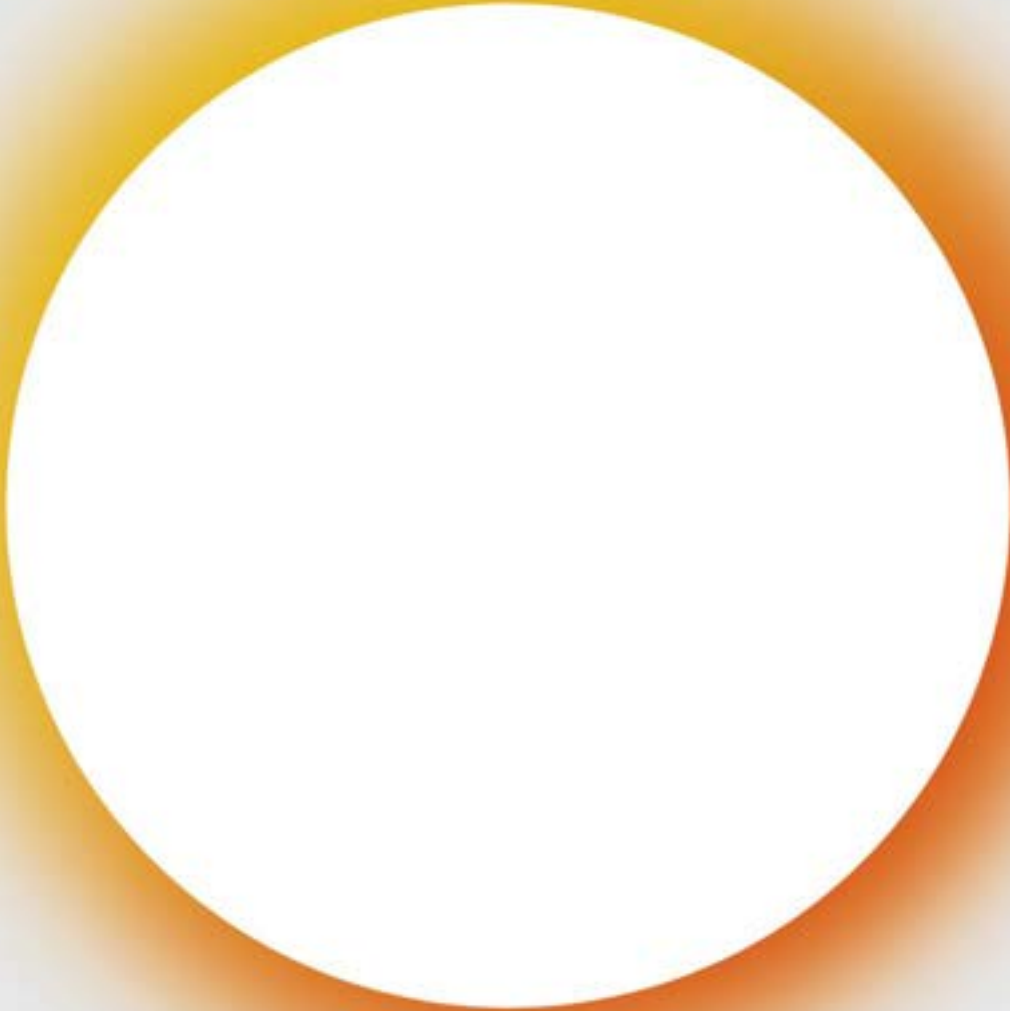

UPDATE 2024

LOX5

The LED lighting system for furniture.

Giải pháp chiếu sáng cho nội thất.

5

Contents

Mục lục

Introduction

Giới thiệu

Further development
Phát triển hơn

System Hệ thống

Colour codes | Mã màu
Control | Điều khiển
Planning | Lên kế hoạch



Illuminating

Chiếu sáng

Page | Trang

32

Linear light Đèn tuyến tính

LED strip lights | Đèn LED dây
LED silicone strip lights
Đèn LED silicon
Aluminium profiles
Thanh nhôm dẫn đèn
Plastic profiles
Thanh dẫn đèn nhựa

Point light Đèn chiếu điểm

Recess/surface mounted down-
lights | Đèn chiếu lắp âm/nổi
Recess mounted downlights
Đèn chiếu lắp âm
Surface mounted downlights
Đèn chiếu lắp nổi
Surface mounted lights
Flexible surface mounted lights
Đèn điều chỉnh linh hoạt

Spotlights



Extending

Mở rộng

Page | Trang

70

Charging stations | Cổng sạc rời



Switching

Công tắc

Page | Trang

71

Sensor switches
Công tắc cảm biến
Mechanical switches | Công tắc cơ
Dimmer interface
Bộ điều chỉnh cường độ
Multi switch box | Bộ chia công tắc
Multi driver box | Bộ chia biến điện



Networking

Kết nối mạng

Page | Trang

82

Häfele Connect Mesh

6-way distributor Adapter
Bộ chia 6 cổng ra
Remote controls Interfaces
Bộ chuyển đổi



Distributing

Phân phối

Page | Trang

94

Distributors | Bộ chia
Extension leads | Dây nối dài
Modular leads
Dây nối đèn chiếu điểm
Switch leads | Dây nối công tắc
Clip connector | Kẹp nối LED
Cable guide | Dây nguồn

Adapters Loox5/Loox

Bộ chuyển đổi Loox5/Loox

Mains leads | Dây nguồn
Cable guide | Dây nối



Supplying

Cấp nguồn

Page | Trang

112

Power supply units
Đơn vị cung cấp điện
Converters | Biến áp
Tool | Công cụ



32

High-performance LED strip lights and design-oriented aluminium profiles - also available in on-trend colours black and brushed stainless steel coloured.

Dải đèn LED có hiệu suất cao và thanh nhôm định hình có màu sắc phù hợp với xu hướng thiết kế nội thất bao gồm màu đen và màu inox mờ.



Spotlights Đèn chiếu điểm > Page 94
Powerful shop lighting for demanding projects. Công suất mạnh mẽ phù hợp cho nhu cầu dự án.



Technical data > Page 32
Thông số kỹ thuật

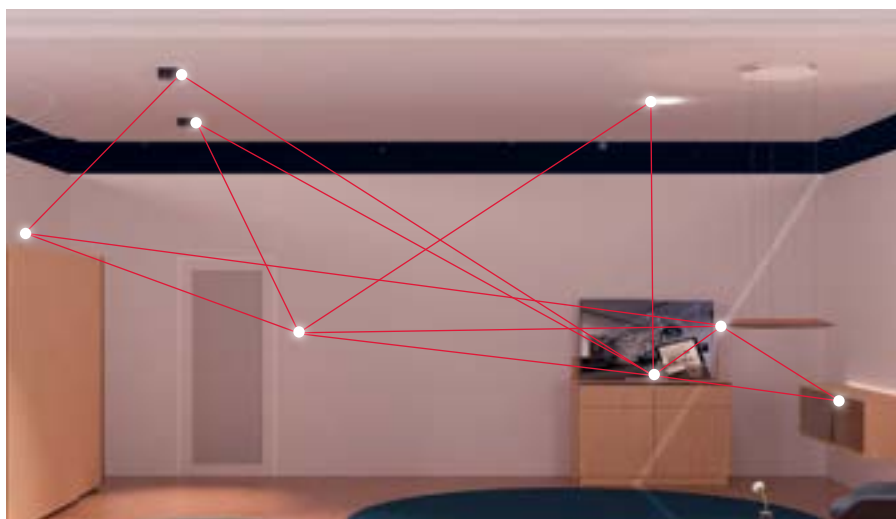

Häfele Connect Mesh

82

The wireless network of lights and electrically operated fittings - with optional integration of the building's electrical installation.

Hệ thống kết nối không dây của hệ thống đèn và thiết bị điện được tích hợp vào hệ thống cài đặt điện của tòa nhà.

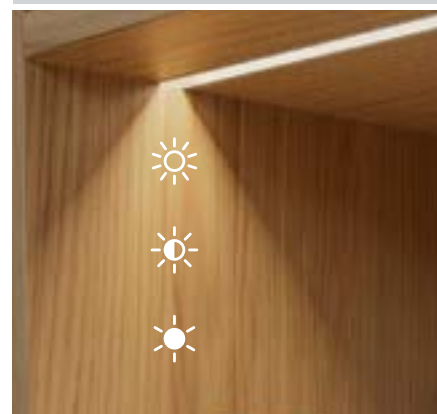

Select illuminance Lựa chọn đèn
Overview Tổng quan > Page 82

on.



LOOX5



We have spent about 100,000 hours working with LED lights, we have developed and researched, we have had many valuable discussions with partners in trade and industry - and we have learned a great deal. The market is demanding digital answers.

The result after four generations of Loox LED lights is therefore not simply further development, but a new level. Our development has accelerated. Because the world is accelerating, and the demands of our customers are growing at an equally rapid rate.

Chúng tôi đã dành khoảng 100.000 giờ làm việc với đèn LED, chúng tôi đã phát triển và nghiên cứu, chúng tôi đã có nhiều cuộc thảo luận có giá trị với các đối tác trong thương mại và công nghiệp - và chúng tôi đã học được rất nhiều. Thị trường đang đòi hỏi các giải pháp mang tính kỹ thuật số.

Do đó, sau bốn thế hệ đèn LED Loox, đó không chỉ là sự phát triển thêm mà là một tầm cao mới. Bởi vì thế giới đang tăng tốc, và nhu cầu của khách hàng cũng đang tăng với tốc độ nhanh không kém.

The essence of four generations.

Tinh hoa của bốn thế hệ.

We are driven by the same questions time and time again.

How can it be made easier?
How can it be made better?
How can it be made more intelligent?

Chúng tôi bị thôi thúc bởi các câu hỏi tương tự hết lần này đến lần khác.

Làm thế nào để hệ thống dễ dàng hơn?
Làm thế nào để hệ thống tốt hơn?
Làm thế nào để hệ thống thông minh hơn?

5

The essence of our experience therefore has a new face.
Welcome to Loox5.

Từ trải nghiệm của chúng tôi để cập nhật phiên bản mới.
Chào mừng đến với Loox5.



**Easy.
Logical.
Linear.**

ĐẸ DÀNG. HỢP LÝ. TUYẾN TÍNH.



Loox5

Colour codes.

Mã màu



Yellow-in-yellow
The Loox5 system with
12 volts

**Intu
con.**

Kết nối t

itive nec_tions.

rực quan

2

Green-in-green
The Loox5 system with

24 volts



Monochrome



RGB



Multi-white



In praise of clear lines.

Switching. Công tắc.

Sensor switches
Công tắc cảm biến

Dimmer for
surface mounting
Bộ giao tiếp lắp nổi

Push switch
Công tắc ấn

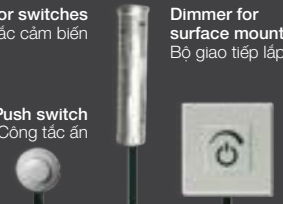

Supplying. Cấp nguồn.



Power supply unit
Nguồn cấp



Distributing. Phân phối.

6-way distributor with-
out switching function
Bộ chia 6 cổng không có
ngõ ra công tắc

6-way distributor
with 3-way
switching function
Bộ chia 6 cổng có
3 ngõ ra công tắc



LED 2092
monochrome
Đơn sắc

LED 2068
monochrome
Đơn sắc

LED 2062
monochrome
Đơn sắc

Illuminating. Chiếu sáng.

This overview shows a symbolic structure of the Loox5 system in order to depict its versatility. An essential advantage of the system is connecting different distributors to a driver in a line, one after the other (box to box). All of the components shown here are exemplary for the respective area of the Loox5 system. In this brochure, you will find a wide range of other components for each area.

Sơ đồ tổng quan mô tả tính linh hoạt của hệ thống Loox5. Một trong những lợi thế của hệ thống đó chính là khả năng kết nối các bộ chia khác nhau đến biến điện nối tiếp nhau (hộp này sang hộp khác) trên một đường dây. Tất cả các thành phần hiển thị ở đây là tiêu chuẩn cho ứng dụng tương ứng của hệ thống Loox5. Trong cuốn brochure này, bạn sẽ tìm thấy một loạt các thành phần khác cho riêng từng lĩnh vực.

Networking. Kết nối mạng.



Häfele Connect Mesh App
Ứng dụng



Häfele Connect Mesh remote control
Điều khiển từ xa



Häfele Connect Mesh wall switch
Công tắc gắn tường



Häfele Connect Mesh furniture switch
Công tắc nội thất



Häfele Connect Mesh motion detector
Cảm biến chuyển động

Networking & distributing. Kết nối mạng và bộ chia.



Häfele Connect Mesh 6-way distributor
Bộ chia 6 cổng Häfele Connect Mesh



6-way distributor without switching function
Bộ chia 6 cổng không có ngõ ra công tắc

Multi-white adapter



LED 2070
Multi-white
Đa trắng



LED 2091
Multi-white
Đa trắng



LED 2080
RGB

RGB adapter
Bộ chuyển đổi RGB



LED 2084
Flexible light
Ánh sáng linh hoạt



ESC 2001 USB charging station
Cổng sạc USB

Extending. Mở rộng.

RGB, multi-white, monochrome light.
The Häfele Connect Mesh 6-way distributor controls everything.
At once. Wireless.

RGB, ánh sáng đa trắng, ánh sáng đơn sắc.
Bộ chia 6 cổng Häfele Connect Mesh kiểm soát tất cả.
Một lần. Không dây.

Intelligent light, intelligently solved.

Ánh sáng thông minh, giải pháp thông minh.

All-in-one

Tất cả trong một

The Loox5 light control.

Điều khiển ánh sáng Loox5.

Häfele Connect Mesh 6-way distributor.

Bộ chia 6 cổng



App Häfele Connect Mesh

Ứng dụng

Wall mounted push button Häfele Connect Mesh

Nút nhấn gắn tường

Remote control Häfele Connect Mesh

Điều khiển từ xa



Control light and configure lighting individually it's that simple with the Loox5 system: all of the Loox5 lights installed in the house "register" in the Häfele Connect Mesh App and are integrated into the app interface in just a few steps. Now the lights can be individually activated, dimmed, their light colour can be changed, or they can be simply switched on and off. At the same time, different lighting scenarios can be programmed and saved. Operation can take place completely in accordance with requirements: via the app, via remote control, via wall mounted push buttons or using other Mesh sensors. Integrating the Häfele Connect Mesh 2-channel interface also makes every standard wall mounted push button compatible with the app. Loox5. A modular networking kit which can be described with one word: EASY.

Điều khiển ánh sáng và định cấu hình ánh sáng riêng lẻ - điều đó thật đơn giản với hệ thống Loox5: tất cả các đèn Loox5 được lắp đặt trong nhà đều "đăng ký" trong Ứng dụng Häfele Connect Mesh và được tích hợp vào giao diện ứng dụng chỉ trong vài bước. Giờ đây, đèn có thể được kích hoạt riêng lẻ, điều chỉnh độ sáng, màu sắc ánh sáng của chúng có thể được thay đổi hoặc chúng có thể được bật và tắt một cách đơn giản. Đồng thời, các kịch bản ánh sáng khác nhau có thể được thiết lập và lưu lại.

Hoạt động có thể diễn ra hoàn toàn phù hợp với yêu cầu: thông qua ứng dụng, thông qua điều khiển từ xa, thông qua các nút nhấn gắn trên tường hoặc sử dụng các cảm biến Mesh khác. Việc tích hợp giao diện 2 kênh Häfele Connect Mesh cũng làm cho mọi nút nhấn gắn tường tiêu chuẩn đều tương thích với ứng dụng. Loox5. Một bộ mạng mô-đun có thể được mô tả bằng một từ: DỄ DÀNG.

Light is multifaceted.

Manageable variables. Endless possibilities.

Light colour	Monochrome Multi-white RGB
Light intensity	Task light Ambient light Accent/orientation light
Light source	Linear light Point light
Alignment	Directly or indirectly Up or down Forward or backward To the side
Position on the cabinet	Outside Inside
Mounting type	Recess mounted Surface mounted

Màu sắc	Đơn sắc Đa trắng RGB
Cường độ	Ánh sáng chức năng Ánh sáng môi trường Ánh sáng phản chiếu / định hướng
Nguồn sáng	Đèn tuyến tính Đèn chiếu điểm
Hướng căn chỉnh	Trực tiếp hoặc gián tiếp Lên hoặc xuống Trước hoặc sau Bên cạnh
Vị trí tủ	Bên ngoài Bên trong
Lắp đặt	Lắp âm Lắp nổi

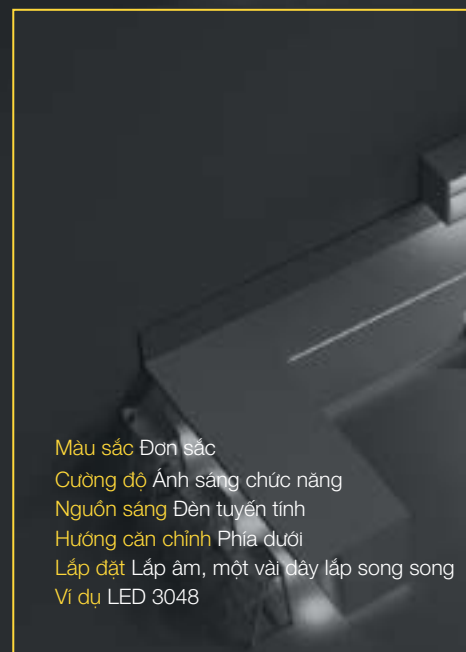
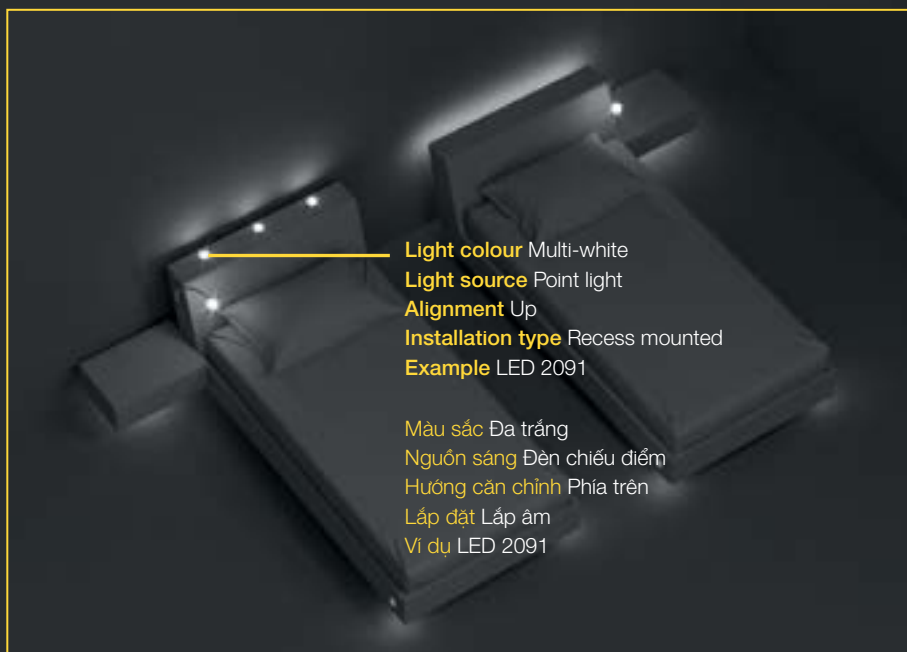

Light in the sleeping area. Ánh sáng trong giường ngủ.

Ambience full of atmosphere for rest areas.
Chiếu sáng trần ngập không gian cho các khu vực nghỉ ngơi.

Light in the kitchen.

Functionality for every action.
Tiện ích cho từng hoạt động.

Ánh sáng đa diện.

Muôn ngàn biến thể. Vô tận khả năng.

Light in the storage space.

Orientation for perfect organisation.

Ánh sáng trong khu vực lưu trữ.

Định hướng cho không gian hoàn hảo.

Light colour Monochrome

Light intensity Ambient light

Light source Linear light

Alignment To the side

Installation type Attached at the side to the circular mounting plate behind the mirror

Example LED 3040, just 5 mm wide for filigree applications

Màu sắc Đơn sắc

Cường độ Ánh sáng môi trường

Nguồn sáng Đèn tuyến tính

Hướng căn chỉnh Bên cạnh

Lắp đặt Attached at the side to the circular mounting plate behind the mirror
Gắn bên cạnh kẹp treo hình tròn phía sau gương

Ví dụ LED 3040, rộng 5 mm cho các ứng dụng trang trí
LED 3040, rộng 5 mm cho các ứng dụng trang trí

Light colour Monochrome

Light intensity Accent/orientation lighting

Light source Linear light

Alignment Down

Installation type Recess mounted

Example LED 2062

Màu sắc Đơn sắc

Cường độ Ánh sáng phản chiếu / định hướng

Nguồn sáng Đèn tuyến tính

Hướng căn chỉnh Phía dưới

Lắp đặt Lắp âm

Ví dụ LED 2062

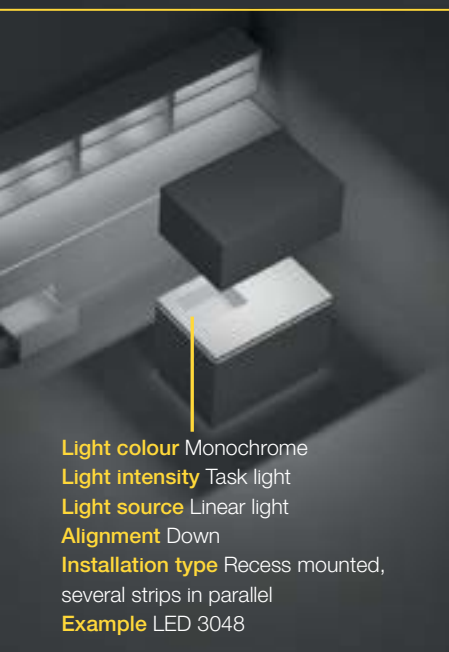

Light colour Monochrome

Light intensity Task light

Light source Linear light

Alignment Down

Installation type Recess mounted, several strips in parallel

Example LED 3048

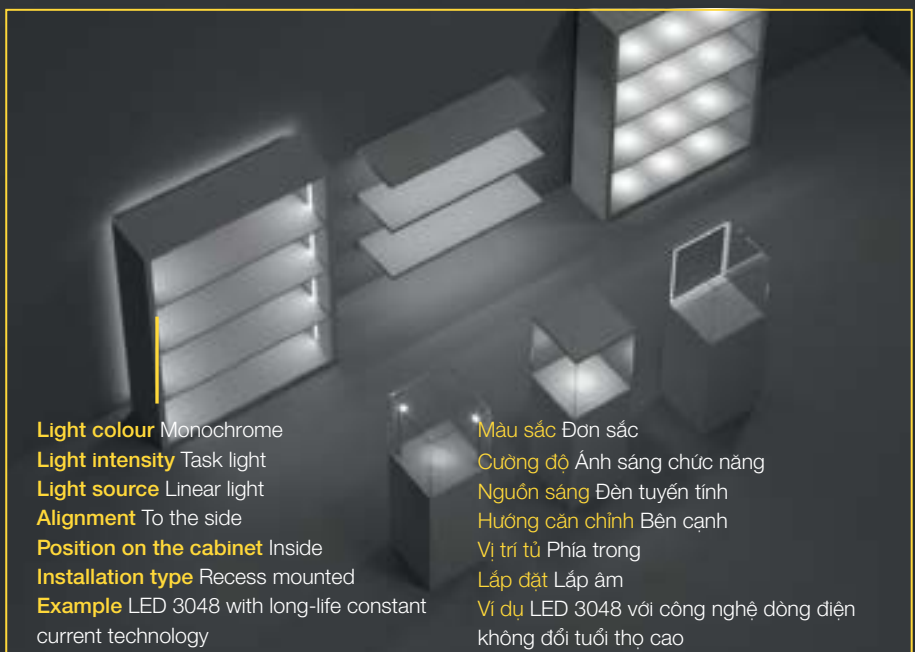

Light colour Monochrome

Light intensity Task light

Light source Linear light

Alignment To the side

Position on the cabinet Inside

Installation type Recess mounted

Example LED 3048 with long-life constant current technology

Màu sắc Đơn sắc

Cường độ Ánh sáng chức năng

Nguồn sáng Đèn tuyến tính

Hướng căn chỉnh Bên cạnh

Vị trí tủ Phía trong

Lắp đặt Lắp âm

Ví dụ LED 3048 với công nghệ dòng điện không đổi tuổi thọ cao

Ánh sáng trong nhà bếp.

Light in store fixtures. Ánh sáng trong cửa hàng.

Value for the presentation of goods.

Phù hợp cho trưng bày sản phẩm.

Light is plannable.

The need to observe only a few planning steps structures and simplifies the planning of lighting in furniture.

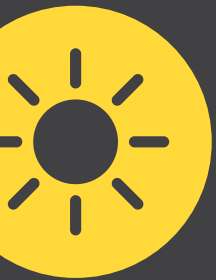

Illuminating.

At the start of the development process, determine the lighting purposes of the furniture (multiple choices possible)

- > **Task light for pleasant and safe working**
- > **Ambient light for highlighting, staging or emotionalising**
- > **Accent light for storage spaces or paths**

Also take into account the overall brightness of the room and the finishes to be illuminated: Sufficiently bright ceiling lighting or sunlight makes the orientation light unnecessary during the day, but at night it may be very pleasant if the ceiling lighting does not need to be used and a few furniture pieces provide some orientation light.

For confidence in the planning process, test lighting and finishes or use bright lighting with dimmers to achieve a balance of incident light and reflection.

The form factor of a light (linear, point) and the number used affects the planarity of the illumination. Light colour, installation type, position on the cabinet, and alignment are further criteria to select the perfect light.

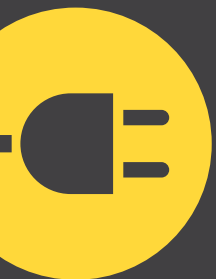

Supplying.

Add up the wattage of all lights and other devices.

If necessary, take into account possible later expansions and select a driver of the appropriate performance class. Lights of the same voltage type or current may be connected to a common driver. Converters are also available and are necessary if lights with different voltage types and currents will share a driver.

Choose a distributor for your current needs (with or without switching function or with Häfele BLE box). The distributor can be easily replaced at a later time. Therefore, make sure the drivers are accessible in the furniture.

Take advantage of the potential of Häfele Loox5 and create furniture that can do more than simply look good.



Distributing.

Plan the concealed cable routing and provide holes, grooves, or panels. An extensive range of extension leads and distributors facilitates suitable cabling of your project.



Switching.

Plan switch requirements and switch positions. Simple mechanical switches or convenient sensors and dimmers can be grouped together by means of multi driver or multi switch boxes to conveniently operate lights from a single location or from different locations.



Networking.

The Häfele BLE box and radio receiver are the central element for controlling lights. They can be controlled by remote control or app.



Extending.

Häfele Loox drivers supply not only lights, but also charging stations (inductive and USB), audio systems, as well as electrically operated flap fittings, sliding doors, or TV lifts. Take advantage of the potential of Häfele Loox. Create furniture that can do more than simply look good.

The chapter structure of the Loox brochure simplifies the ordering process by using this simple planning process.

Lập kế hoạch chiếu sáng.

Nhu cầu theo dõi các bước thiết kế ít hơn và đơn giản hóa quá trình hoạch định chiếu sáng trong nội thất.

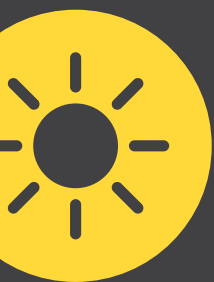

Chiếu sáng.

Khi bắt đầu lên kế hoạch, xác định mục đích chiếu sáng thiết bị nội thất (có thể có nhiều lựa chọn)

- > **Chiếu sáng chức năng giúp làm việc thoải mái và an toàn.**
- > **Chiếu sáng điểm nhấn để làm nổi bật và dựng cảnh.**
- > **Chiếu sáng định hướng dành cho không gian lưu trữ hoặc các lối đi.**

Cũng cần lưu ý tới độ sáng tổng thể của căn phòng và màu sắc bề mặt của không gian được chiếu sáng: khi đèn trần đủ sáng hoặc đủ ánh sáng mặt trời, bạn không cần chiếu sáng định hướng vào ban ngày, nhưng vào ban đêm, sẽ rất dễ chịu nếu bạn tắt đèn trần và chỉ sử dụng ánh sáng định hướng từ một vài món đồ nội thất.

Để hoạch định hiệu quả, kiểm tra việc chiếu sáng và bề mặt hoàn thiện hoặc sử dụng đèn chiếu sáng có công tắc điều khiển cường độ sáng để đạt được mức cân bằng giữa ánh sáng trực tiếp và ánh sáng phản chiếu.

Hệ số định dạng của đèn (đường thẳng, điểm) và số lượng đèn được sử dụng ảnh hưởng tới tính phẳng của ánh sáng. Màu chiếu sáng, kiểu lắp đặt, vị trí trên tủ và hướng căn chỉnh là những tiêu chuẩn khác để chọn loại đèn phù hợp.

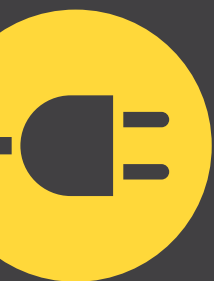

Cấp nguồn.

Tính tổng công suất của toàn bộ đèn và các thiết bị khác.

Nếu cần, cân nhắc khả năng mở rộng sau này và chọn biến điện có cấp công suất phù hợp. Có thể kết nối những đèn có chung mức điện áp vào một biến điện chung. Cũng có thể sử dụng bộ biến áp (nếu cần) trong trường hợp các đèn có mức điện áp khác nhau dùng chung một biến điện.

Chọn bộ chia phù hợp cho nhu cầu hiện tại của bạn (có hoặc không có chức năng bật tắt, hoặc hộp BLE). Có thể dễ dàng thay thế bộ chia sau này. Chính vì vậy, hãy đảm bảo rằng bạn có thể tiếp cận được biến điện trong thiết bị nội thất.

Tận dụng tiềm năng của Häfele Loox và tạo nên những món đồ nội thất có nhiều công năng hơn chỉ là nhìn đẹp mắt.



Phân phối.

Lập kế hoạch đi dây âm tường và khoan lỗ, rãnh, hoặc tấm phủ. Phạm vi sản phẩm dây nối dài và bộ chia mở rộng đa dạng phù hợp cho việc đi dây trong dự án của bạn.



Công tắc.

Lập các yêu cầu về công tắc và vị trí công tắc. Có thể lắp đặt công tắc cơ đơn giản hoặc cảm biến tiện lợi và công tắc điều chỉnh độ sáng ở cùng vị trí bằng bộ chia biến điện hoặc chia công tắc để dễ dàng vận hành đèn từ một nơi hoặc từ nhiều nơi khác nhau.



Kết nối mạng.

Hộp BLE và thiết bị nhận sóng radio là phân tử trung tâm để kiểm soát ánh sáng. Chúng có thể được điều khiển bằng bộ điều khiển từ xa hoặc ứng dụng trên điện thoại, máy tính bảng.



Mở rộng.

Biến điện của Häfele Loox không chỉ cung cấp ánh sáng mà còn cả trạm sạc (không dây và USB), hệ thống âm thanh cũng như tay nâng điện, cửa trượt hoặc tay nâng TV. Hãy tận dụng tiềm năng của Häfele Loox. Tạo nên những món đồ nội thất có nhiều công năng hơn chỉ là nhìn đẹp mắt.

Cấu trúc các chương trong catalog Loox đơn giản hóa quá trình đặt hàng bằng cách sử dụng quy trình lên kế hoạch đơn giản này.

Light is plannable.

Hoạch định ánh sáng.

MODULAR SYSTEM 1 LOOX5 MONOCHROME

HỆ THỐNG ĐÈN 1: ĐÈN LOOX 5 ĐƠN SẮC

O All of the important system components on one page.
Toàn bộ chi tiết quang trọng của hệ thống nằm trong 1 trang

Mains lead Dây nguồn	
For drivers 2090 W Cho biến điện 2090 W	> Page Trang 110
Flat EU plug Phích cắm chuẩn EU	833.89.002
Direct connection for screw fixing Lắp đặt, kết nối bằng vít	833.89.009
For driver 240 W/270W Cho biến điện 240 W/270W	> Page Trang 110
DE Schuko safety plug Phích cắm chuẩn DE Schoko	833.89.258
Direct connection for screw fixing Lắp đặt, kết nối bằng vít	833.89.265

1. Illuminating. Chiếu sáng.

Linear light Đèn tuyến tính	
LED strip lights overview Tổng quang Đèn LED tuyến tính	> Page Trang 32
Aluminium profiles overview Tổng quang Nhôm định hình dẫn đèn	> Page Trang 46

Point light Đèn sáng điểm	
Point light overview Tổng quang vé đèn sáng điểm	> Page Trang 54

Connect Mesh Controls Điều khiển kết nối Mesh	For Connect Mesh
	> Page / Trang 94
Furniture switch / Công tắc nội thất	850.00.952
Motion detector / Cảm biến chuyển động	850.00.953
Wall mounted push button / Nút nhấn gắn tường	850.00.041
Remote control / Điều khiển từ xa	850.00.040

6. Supplying. Cấp nguồn.

Loox5 Power supply unit Bộ cung cấp nguồn Loox5	
5 12V	> Page Trang 113
20 W	833.95.000
40 W	833.95.002
60 W	833.95.003
5 24V	> Page Trang 114
20 W	833.95.008
40 W	833.95.010
90 W	833.95.011
	> Page Trang 115
240 W	833.95.012
270 W	833.95.022

Loox5 6-way distributor with lead Bộ chia 6 cổng ra Loox5 với dây	Optional Tùy chọn
5 12V	> Page Trang 95
Without switching function, max. 60 W Bao gồm lỗ cắm công tắc. Tối đa 60 W	833.95.786
5 24V	> Page Trang 95
Without switching function, max. 120 W Bao gồm lỗ cắm công tắc. Tối đa 120 W	833.77.839



4. Networking. Kết nối mạng. with Bluetooth®

with Bluetooth®



5. Distributing. Phân phối.



3. Switching. Công tắc.

Loox Switch, modular Công tắc Loox, rời	
Sensor switch, cylindrical, for mounting in drilled hole, 12 mm, silver coloured Công tắc cảm biến, hình trụ, lắp đặc bằng khoan lỗ 12mm, màu bạc	Other colours Màu khác: > Page Trang 72
Sensor switch, touchless Công tắc cảm biến, chạm	833.89.127
Door sensor switch Công tắc cửa	833.89.128
Motion detector Công tắc chuyển động	833.89.129
Dimmer, touchless Điều chỉnh độ sáng, chạm	833.89.126
Sensor switch, square, for screw fixing, 40 x 40 mm, silver coloured Công tắc cảm biến, hình vuông, lắp đặt bằng vít, 40x40 mm, màu bạc	Other colours Màu khác: > Page Trang 73
Sensor switch, touchless Công tắc cảm biến, chạm	833.89.136
Door sensor switch Công tắc cửa	833.89.137
Dimmer, touchless Điều chỉnh độ sáng, chạm	833.89.135

Lead for modular Loox switch Dây cho công tắc cảm biến	
2000 mm	833.89.142

Loox Switch with integrated lead Công tắc Loox có dây	
Mechanical switch Công tắc cơ	> Page Trang 75
Door contact switch, black Công tắc cửa, màu đen	833.89.059
Push switch, black Công tắc nhấn, màu đen	833.89.108
Rocker switch, black Công tắc Rocket, màu đen	833.89.106

Alternative to modular switch
Thay thế cho đế công tắc

Loox5 Extension lead Dây nối dài Loox5	Optional Tùy chọn
5 12V	> Page Trang 100
2000 mm	833.95.714
5 24V	> Page Trang 100
2000 mm	833.95.717



5. Distributing. Bộ chia



4. Networking. Kết nối mạng. with Bluetooth®



5. Distributing. Bộ chia

6-way distributor Bộ chia 6 cổng ra	
5 12V	> Page Trang 95
With switching function, max. 60 W Có cổng lắp công tắc, tối đa 60 W	833.95.748
5 24V	> Page Trang 95
With switching function, max. 120 W Có cổng lắp công tắc, tối đa 120 W	833.77.833
5 12V	> Page Trang 82
Häfele Connect Mesh, Bluetooth and switching function, max. 60 W Hệ thống kết nối mạng Häfele, Bluetooth và công tắc, tối đa 60 W	850.00.042
5 24V	> Page Trang 82
Häfele Connect Mesh, Bluetooth and switching function, max. 120 W Hệ thống kết nối mạng Häfele, Bluetooth và công tắc, tối đa 120 W	850.00.043
USB charging stations and sound systems Cổng cấp USB và hệ thống âm thanh	> Page Trang 70



2. Extending. Mở rộng.

Light is plannable.

Hoạch định ánh sáng.

MODULAR SYSTEM 2 LOOX5 MULTI-WHITE AND RGB

HỆ THỐNG ĐÈN RỜI 2: LOOX5 ĐÈN ĐA SẮC TRẮNG VÀ RGB



All of the important system components on one page.

Toàn bộ chi tiết quang trọng của hệ thống nằm trong 1 trang.

Mains lead Dây nguồn	
For drivers 2090 W Cho bộ biến điện 2090 W	> Page Trang 110
Flat EU plug Ổ cắm chuẩn EU	833.89.002
Direct connection for screw fixing Lắp đặt kết nối bằng vít	833.89.009
For driver 240 W Cho bộ biến điện 240 W	> Page Trang 110
DE Schuko safety plug Ổ cắm chuẩn DE Shuko	833.89.258
Direct connection for screw fixing Lắp đặt kết nối bằng vít	833.89.265

6. Supplying. Cấp nguồn

Loox5 Power supply unit Bộ cung cấp nguồn Loox5	
5 12V	> Page Trang 113
20 W	833.95.000
40 W	833.95.002
60 W	833.95.003
5 24V	> Page Trang 114
20 W	833.95.008
40 W	833.95.010
90 W	833.95.011
	> Page Trang 115
240 W	833.95.012
270 W	833.95.022

1. Illuminating. Chiếu sáng

Multi-white lights Ánh sáng đa trắng	
Linear light Đèn tuyến tính	> Page Trang 42
Point light Đèn chiếu điểm	> Page Trang 56

RGB lights Đèn RGB	
Linear light Đèn tuyến tính	> Page Trang 44
Point light Đèn chiếu điểm	> Page Trang 64

4. Networking. Kết nối mạng.
with Bluetooth®

Connect Mesh Controls Mạng điều khiển		
		> Page Trang 122
Furniture switch Công tắc nội thất	850.00.952	
Motion detector Cảm biến chuyển động	850.00.953	
4-channel interface Điều khiển 4 cổng (không có sẵn)	850.00.047	
Wall mounted push button Nút nhấn gắn tường	850.00.041	
Remote control Điều khiển từ xa	850.00.040	
5 12V Motion detector 12 V Bộ dò chuyển động 12V	850.00.954	
5 24V Motion detector 24 V Bộ dò chuyển động 24V	850.00.955	
Switch Công tắc		Alternative to on/off Thay thế cho mở/ tắt
	Sensor switch/mechanical switch Công tắc cảm biến/ Công tắc cơ	> Page Trang 71

3. Switching. Công tắc

Loox5 Extension lead Dây nối dài Loox5	Optional Tùy chọn
5 12V	> Page / Trang 100
2000 mm	833.95.714
5 24V	> Page / Trang 100
2000 mm	833.95.717

5. Distributing. Bộ chia

Connect Mesh 6-way distributor Bộ chia 6 cổng Connect Mesh		
5 12V		> Page / Trang 82
With switching function, max. 60 W Có công tắc, tối đa 60 W	850.00.042	
5 24V		> Page / Trang 83
With switching function, max. 120 W Có công tắc, tối đa 120 W	850.00.043	

4. Networking. Chiếu sáng.
with Bluetooth®

5. Distributing. Bộ chia

5. Distributing. Bộ chia

Multi-white adapter Bộ chia cho đèn đa sắc- trắng		
		> Page Trang 83
5 12V Multi-white adapter Bộ chia cho đèn đa sắc- trắng	833.95.745	
5 24V Multi-white adapter Bộ chia cho đèn đa sắc- trắng	833.77.830	

6-way distributor with switching function Bộ chia 6 cổng ra với công tắc		Alternatively instead of Connect Mesh Thay thế cho Connect Mesh
	Switching of MW or RGB lights without adapter Nút nhấn cho đèn MW hoặc RGB với bộ chia	> Page Trang 82
RGB adapter Bộ chuyển đổi RGB		
		> Page Trang 83
5 12V RGB adapter Bộ chuyển đổi RGB	833.95.746	
5 24V RGB adapter Bộ chuyển đổi RGB	833.77.831	

2. Extending. Mở rộng

USB charging stations and sound systems Cổng cấp USB và hệ thống âm thanh	> Page Trang 70
---	-------------------





LOX5

LED 2092 basic system. Up to 11 puck lights.

Hệ thống đèn LED cơ bản 2092. Lên đến 11 đèn.



2092 Recess/surface mounted downlight.

12 V, modular, dimmable, monochrome, drill hole Ø: 58 mm

Đèn lắp âm/nổi 12 V 2092, mô đun, điều chỉnh độ sáng, đơn sắc, kích thước lỗ khoan Ø: 58 mm

2700 K	3000 K	4000 K	5000 K	80°	
1870 lx	1990 lx	2025 lx	2135 lx		250 mm
500 lx	540 lx	540 lx	580 lx		500 mm
210 lx	230 lx	235 lx	240 lx		750 mm
120 lx	125 lx	130 lx	135 lx		1000 mm

Recess mounted housing.

Lắp âm

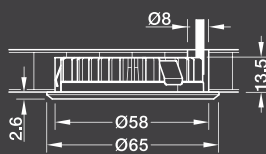

Round / Tròn

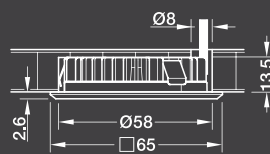

Square / Vuông

Downlight housing.

Lắp nổi

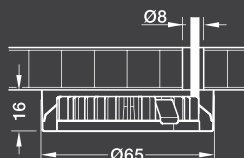

Round / Tròn

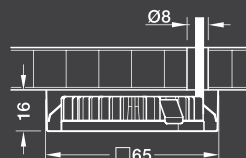

Square / Vuông

Required | Yêu cầu

Mains lead with plug

Dây nguồn với cổng cắm
> 833.89.003

OR

Mains lead for hardwire installation

Dây nguồn dùng để lắp đặt
> 833.89.050

Required | Yêu cầu

Häfele Loox5 6-way distributor without switching function

Bộ chia 6 cổng ra không có công tắc Häfele Loox5

Max. connected wattage: 60 W

Công suất kết nối tối đa: 60 W

> 833.95.786

Required | Yêu cầu

Lead, 1.5A/24 AWG, with snap-in connector

Dây dẫn, 1.5A/24 AWG, với cổng

cắm kết nối

Length / Chiều dài: 1000 mm

> 833.95.789

Length 2000 mm

> 833.95.788

Required-one for each light

Recess mounted housing, plastic

IP44	Colour	Round	Square
	black	833.72.168	833.72.172
	stainless steel coloured	833.72.382	833.72.385
	silver coloured	833.72.126	833.72.127

Recess mounted housing, plastic

IP20	Colour	Round	Square
	black	833.72.160	833.72.164
	stainless steel coloured	833.72.194	833.72.197
	silver coloured	833.72.124	833.72.125

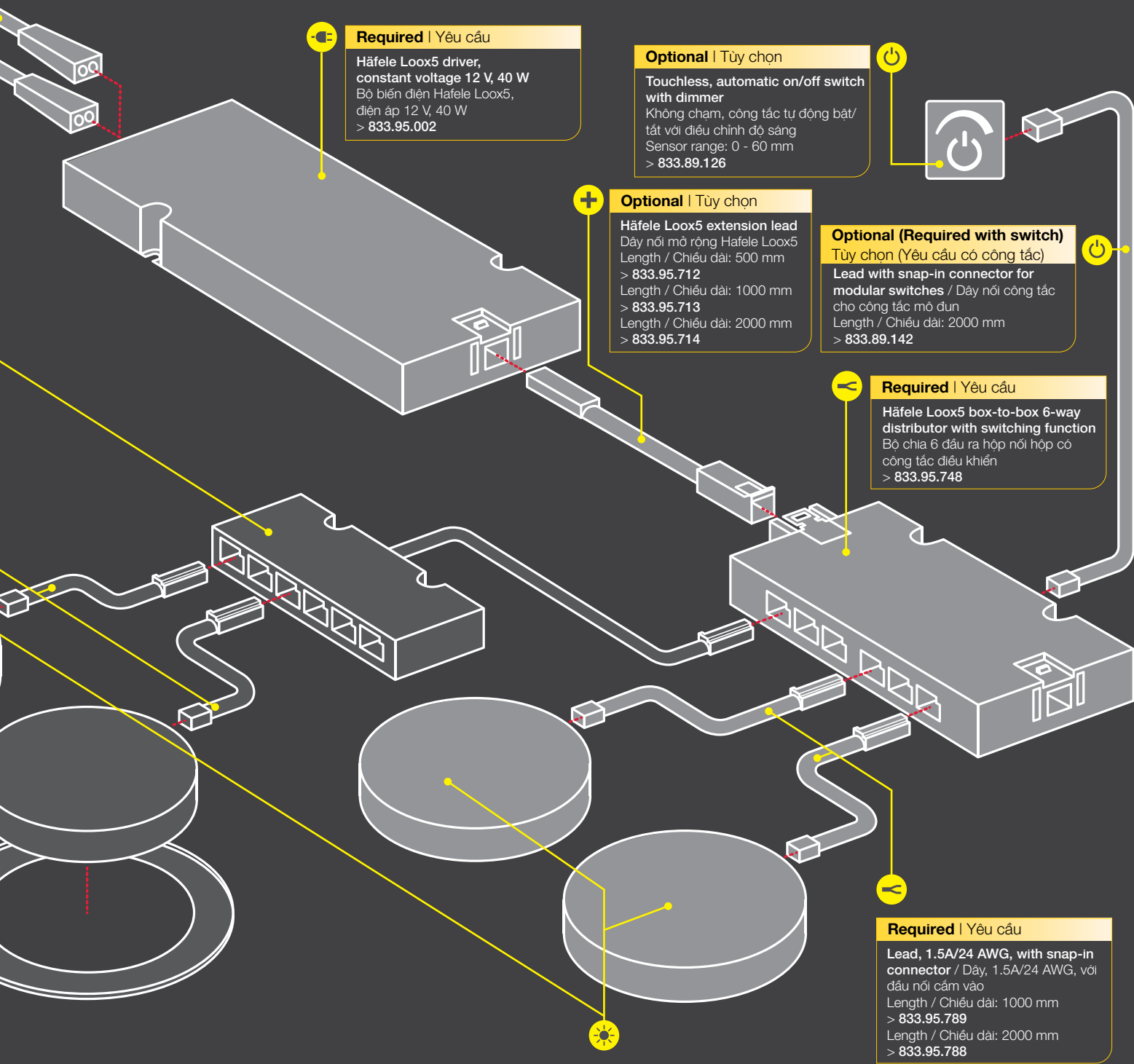

Required | Yêu cầu
Häfele Loox5 driver, constant voltage 12 V, 40 W
 Bộ biến điện Häfele Loox5, điện áp 12 V, 40 W
 > 833.95.002

Optional | Tùy chọn
Touchless, automatic on/off switch with dimmer
 Không chạm, công tắc tự động bật/tắt với điều chỉnh độ sáng
 Sensor range: 0 - 60 mm
 > 833.89.126

Optional | Tùy chọn
Häfele Loox5 extension lead
 Dây nối mở rộng Häfele Loox5
 Length / Chiều dài: 500 mm
 > 833.95.712
 Length / Chiều dài: 1000 mm
 > 833.95.713
 Length / Chiều dài: 2000 mm
 > 833.95.714

Optional (Required with switch)
Tùy chọn (Yêu cầu có công tắc)
Lead with snap-in connector for modular switches
 Dây nối công tắc cho công tắc mô đun
 Length / Chiều dài: 2000 mm
 > 833.89.142

Required | Yêu cầu
Häfele Loox5 box-to-box 6-way distributor with switching function
 Bộ chia 6 đầu ra hộp nối hộp có công tắc điều khiển
 > 833.95.748

Required | Yêu cầu
Lead, 1.5A/24 AWG, with snap-in connector
 Dây, 1.5A/24 AWG, với đầu nối cắm vào
 Length / Chiều dài: 1000 mm
 > 833.95.789
 Length / Chiều dài: 2000 mm
 > 833.95.788

Required | Yêu cầu
Häfele Loox5 LED 2092
 > Wattage / Công suất: 3.4
 > Number of LEDs / Số lượng đèn LED: 6
 > CRI: R_a: >90; R_g: >55
 > Weighted energy consumption / Năng lượng tiêu thụ: 3.74 kWh/1000 h

Colour temperature K	Luminous flux lm	Luminous efficacy lm/w	Item No.
2700	220	65	833.72.474
3000	240	71	833.72.475
4000	250	74	833.72.476
5000	260	76	833.72.477

LED 3042 basic system. Great light output.

Allowing strip lights up to 12 m.

Hệ thống đèn LED cơ bản 3042.

Cho phép dải đèn lên đến 12 m.



LED 3042 monochrome strip light 8mm. 24V

2700 K	3000 K	4000 K	5000 K	120°	
1050 lx	1090 lx	1120 lx	1130 lx		250 mm
435 lx	455 lx	460 lx	470 lx		500 mm
240 lx	245 lx	260 lx	260 lx		750 mm
145 lx	150 lx	155 lx	160 lx		1000 mm

Illuminance value in lx applies to 1000 mm strip length

Cut LED strip light to length (one contact side remains on the reusable, remainder piece)

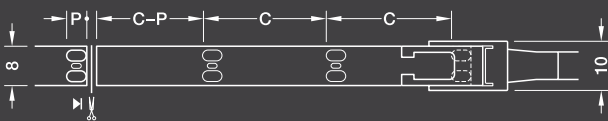

Connect LED strip lights (two contact sides required)

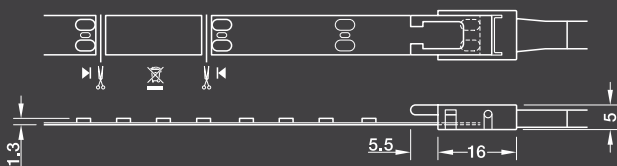

C = section length; P = length of contact surface

Required | Yêu cầu

Mains lead with plug

Dây nguồn với công tắc
> 833.89.003

OR

Mains lead for hardwire installation

Dây nguồn dùng để lắp đặt
> 833.89.050

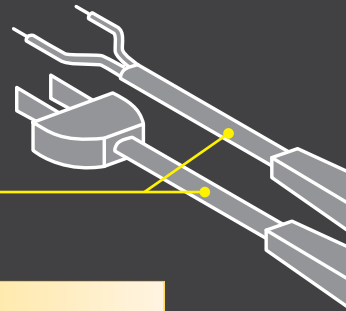

Required | Yêu cầu

Häfele Loox5 LED 3042 dimmable strip light

Đèn Đơn sắc điều chỉnh độ sáng Häfele Loox5 LED 3042

Monochrome, 8 mm

> Wattage / Công suất: 4.8/m

> Number of LEDs / Số lượng LED: 120/m

> CRI: R_a: >90; R_g: >50

> Weighted energy consumption / Công suất tiêu thụ: 5.28 kWh/1000 h

> Section length C / Chiều dài C: 50 mm

> Length of contact surface P / Chiều dài bề mặt tiếp xúc P: 4 mm

> Max strip light length / Chiều dài tối đa của dải đèn: 12 m

> Weighted energy consumption / Công suất tiêu thụ: 3.74 kWh/1000 h

Colour temperature K	Luminous flux lm	Luminous efficacy lm/w	Item No. 5 m	Item No. 50 m
2700	440	92	833.76.316	833.76.320
3000	465	97	833.76.317	833.76.321
4000	490	102	833.76.318	833.76.322
5000	495	103	833.76.319	833.76.323

Required | Yêu cầu

Loox5 recess mounted profile 1103

Loox5 profile 1103 lắp âm

> Opal white diffuser included / Bao gồm bộ khuếch tán màu trắng

> L x W x H: 2500 x 13 x 11.5 mm

> Routing dimensions (W x H): 13.9 x 12 mm

Colour / Màu sắc	Item No.
black / màu đen	833.72.474
silver coloured / màu bạc	833.72.475

OR

Loox5 surface mounted profile 2101

Loox5 profile 2101 lắp nổi

> Opal white diffuser included / Bao gồm bộ khuếch tán màu trắng

> L x W x H: 2500 x 13 x 12 mm

Colour / Màu sắc	Item No.
black / màu đen	833.94.114
brushed stainless steel coloured / màu inox mờ	833.94.115
silver coloured / màu bạc	833.94.113

Additional Optional Items | Phụ kiện lựa chọn thêm

Interconnecting lead for LED strip light 8 mm

Dây nối LED 8 mm

> 5 A/18 AWG

	Length / Chiều dài mm	Item No.
	50	833.89.191
	500	833.89.192
	2000	833.89.193

Clip connector for LED strip light 8 mm, 5 A

Kẹp nối đèn LED 8 mm

	Item No.
	833.89.206

90° rigid clip connector for LED strip light 8 mm, 5 A, left or right

Kẹp nối đèn LED 90°, 8 mm, 5 A, trái hoặc phải

	Item No.
	833.89.187

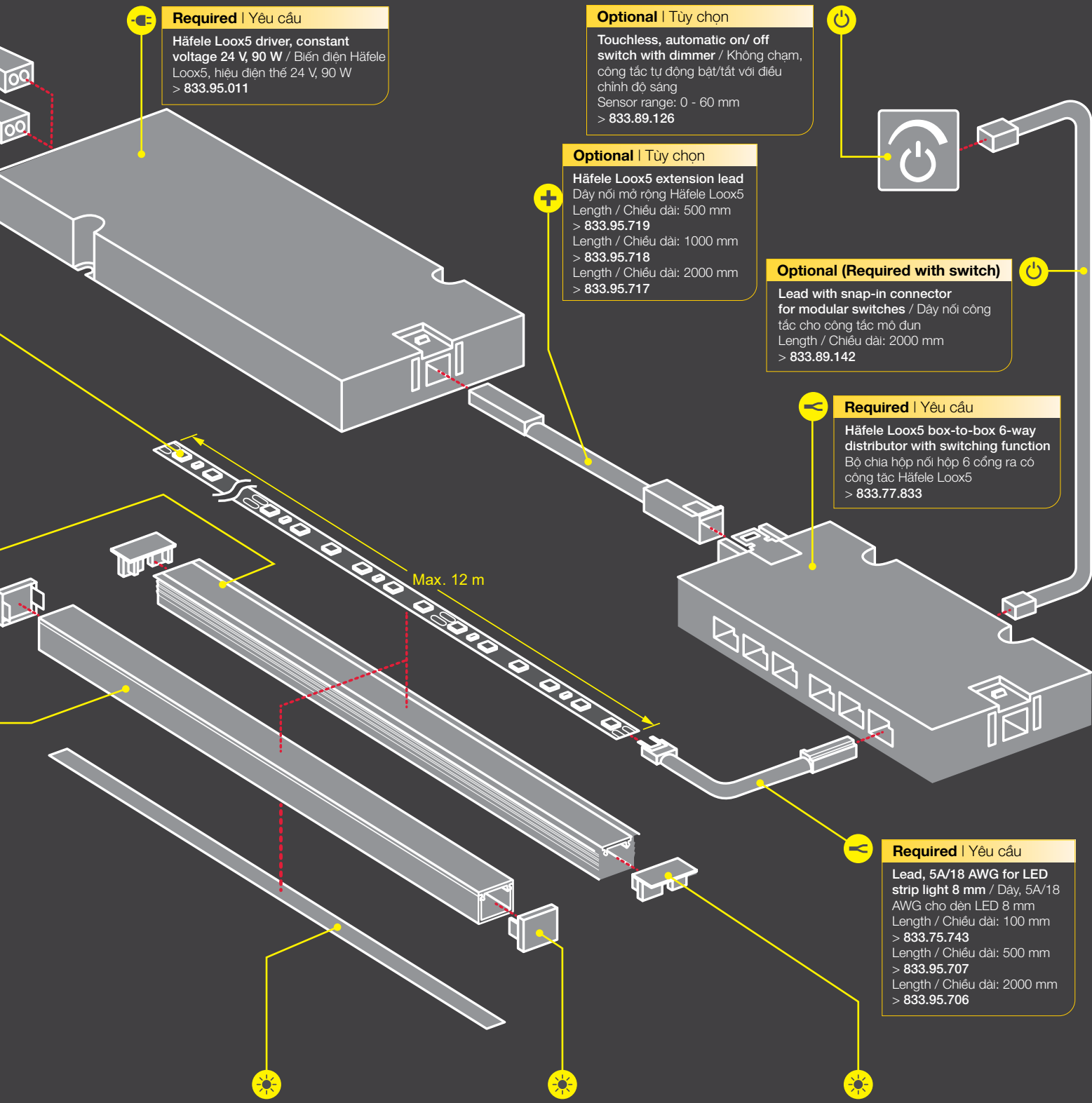

Required | Yêu cầu
 Häfele Loox5 driver, constant voltage 24 V, 90 W / Biến điện Häfele Loox5, hiệu điện thế 24 V, 90 W > 833.95.011

Optional | Tùy chọn
 Touchless, automatic on/ off switch with dimmer / Không chạm, công tắc tự động bật/tắt với điều chỉnh độ sáng
 Sensor range: 0 - 60 mm > 833.89.126

Optional | Tùy chọn
 Häfele Loox5 extension lead
 Dây nối mở rộng Häfele Loox5
 Length / Chiều dài: 500 mm > 833.95.719
 Length / Chiều dài: 1000 mm > 833.95.718
 Length / Chiều dài: 2000 mm > 833.95.717

Optional (Required with switch)
 Lead with snap-in connector for modular switches / Dây nối công tắc cho công tắc mô đun
 Length / Chiều dài: 2000 mm > 833.89.142

Required | Yêu cầu
 Häfele Loox5 box-to-box 6-way distributor with switching function
 Bộ chia hộp nối hộp 6 cổng ra có công tắc Häfele Loox5 > 833.77.833

Required | Yêu cầu
 Lead, 5A/18 AWG for LED strip light 8 mm / Dây, 5A/18 AWG cho đèn LED 8 mm
 Length / Chiều dài: 100 mm > 833.75.743
 Length / Chiều dài: 500 mm > 833.95.707
 Length / Chiều dài: 2000 mm > 833.95.706

Required | Yêu cầu
For surface profile 2101
 Adhesive Tape / Băng dính
 > For fixing aluminum on wood, metals, or plastics / Để cố định nhôm trên gỗ, kim loại, hoặc nhựa
 Length / Chiều dài: 33 m
 Width / Chiều rộng: 10 mm > 833.89.266

Required | Yêu cầu
For surface profile 2101
 End caps / Nắp chụp
 > Supplied with 5 pairs / Cung cấp 5 cặp
 Black / Màu đen > 833.95.775
 Brushed stainless steel coloured / Màu inox mờ > 833.95.776
 Silver coloured / Màu bạc > 833.95.774

Required | Yêu cầu
For recessed profile 1103
 End caps / Nắp chụp
 > Supplied with 5 pairs / Cung cấp 5 cặp
 Black / Màu đen > 833.95.767
 Silver coloured / Màu bạc > 833.95.766

Linear light. Đèn tuyến tính.

Overview according to brightness. Tổng quang theo độ sáng.

☀️ Task light >500 lx at a distance of 500 mm | Đèn tác vụ >500 lx ở khoảng cách 500 mm

				Max. illuminance at a distance of 500 mm lx Độ sáng tối đa tại khoảng cách 500 mm	
LED 3048	24 V	8 mm	14.4 W/m	1320	> Page 38
LED 2068	12 V	8 mm	9.6 W/m	955	> Page 38
LED 3045	24 V	8 mm	9.6 W/m	955	> Page 38
LED 2061	12 V	5 mm	9.6 W/m	860	> Page 36
LED 3041	24 V	5 mm	9.6 W/m	860	> Page 36

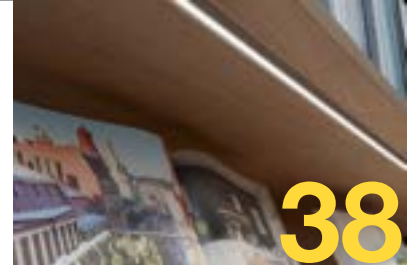

☀️ Ambient light 150-500 lx at a distance of 500 mm | Ánh sáng môi trường 150-500 lx ở khoảng cách 500 mm

				Max. illuminance at a distance of 500 mm lx Độ sáng tối đa tại khoảng cách 500 mm	
LED 3042	24 V	8 mm	4.8 W/m	470	> Page 38
LED 2060	12 V	5 mm	4.8 W/m	430	> Page 36
LED 3040	24 V	5 mm	4.8 W/m	430	> Page 36
LED 2099	12 V	4 mm	9.6 W/m	215	> Page 40
LED 3099	24 V	4 mm	9.6 W/m	215	> Page 40



🌈 Multi-white lights | Ánh sáng đa sắc- trắng

				Max. illuminance at a distance of 500 mm lx Độ sáng tối đa tại khoảng cách 500 mm	
LED 3049	24 V	8 mm	14.4 W/m	1200	> Page 42
LED 2070	12 V	8 mm	9.6 W/m	865	> Page 42
LED 3047	24 V	8 mm	9.6 W/m	865	> Page 42
LED 2064	12 V	8 mm	4.8 W/m	445	> Page 42
LED 3044	24 V	8 mm	4.8 W/m	445	> Page 42



🌈 RGB lights | Ánh sáng RGB

LED 2080	12 V	10 mm	9.6 W/m	> Page 44
LED 3080	24 V	10 mm	9.6 W/m	> Page 44

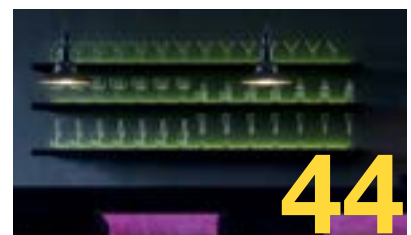

12 Volts or 24 Volts? 12 V hay 24 V?

The application decides. Ứng dụng quyết định lựa chọn.

If you bring light into your furniture and furnishings, you always have the choice between two voltage variants: **12 Volts** or **24 Volts**.

Both voltage variants are in the protective extra-low voltage range, and are therefore safe when installing the components. The decision essentially depends on your planned lighting system or the freedom that you want to give yourself when implementing your lighting solution.

Để mang ánh sáng vào đồ đạc và nội thất của mình, bạn luôn có sự lựa chọn giữa hai biến thể điện áp: 12 Volts hoặc 24 Volts.

Cả hai biến thể điện áp đều nằm trong dải điện áp cực thấp nhằm bảo vệ tính an toàn khi lắp đặt các bộ phận. Quyết định phụ thuộc vào kế hoạch của bạn về hệ thống chiếu sáng hoặc sự tự do mà bạn muốn khi thực hiện giải pháp chiếu sáng của mình.

5 12V The 12 Volt system.

- > Suitable for smaller LED strip light lengths (up to a maximum of 4 metres).
- > It is more flexible, because you can cut LED strip lights to length at shorter intervals (every 25 mm).
- > Loses brightness as the strip light length increases.
- > Thích hợp với độ dài đèn LED dây nhỏ hơn (tối đa là 4 mét).
- > Linh hoạt hơn, vì bạn có thể cắt dải đèn LED theo chiều dài với khoảng cách giữa hai đầu nối ngắn hơn (mỗi 25 mm).
- > Giảm độ sáng khi độ dài dải đèn tăng lên.

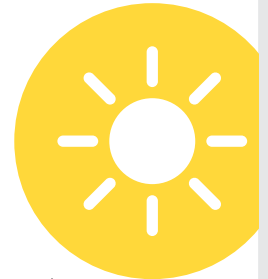

5 24V The 24 Volt system.

- > Suitable for longer LED strip lights (up to a maximum of 12 metres).
- > LED strip lights can only be cut to length at longer intervals (every 50 mm).
- > Because the current is lower, higher performance classes with greater brightness are possible.
- > It also has stable brightness with long strip lights.
- > Also the first choice for room lighting.
- > Thích hợp cho những dải đèn LED dây dài hơn (tối đa là 12 mét).
- > Dải đèn LED dây có thể được cắt theo chiều dài với khoảng cách giữa hai đầu nối dài hơn (mỗi 50 mm).
- > Dòng điện thấp hơn nên có thể có hiệu suất cao hơn với độ sáng lớn hơn.
- > Có độ sáng ổn định với dải đèn dài.
- > Là sự lựa chọn hàng đầu cho ánh sáng phòng.

Overview according to strip light family and voltage

Tổng quan theo dải đèn LED dây và điện áp



Type / Loại		LEDs/m	4.8 W/m	8.0 W/m	9.6 W/m	14.4 W/m	19.2 W/m	
Standard Tiêu chuẩn	8 mm	60	5 12V 2071					
		120	5 24V 3071		5 12V 2074 5 24V 3074	5 24V 3048		
Multi-white Đa trắng	8 mm	2 x 60	5 12V 2064					
		2 x 120	5 24V 3044		5 12V 2070 5 24V 3047	5 24V 3049		
RGB	10 mm	120			5 12V 2080 5 24V 3080			
Lateral light emission Ánh sáng phát ra từ cạnh bên	4 mm	120			5 12V 2099 5 24V 3099			

Linear light. Đèn tuyến tính.

Information - profiles with dimensions. Thông tin kích thước của nhôm dẫn đèn.

Individual lighting solutions can be created with aluminium profiles and LED strip lights. The suitable aluminium profile can be found on the following pages clearly sorted by / Có thể tạo ra các giải pháp chiếu sáng riêng lẻ bằng nhôm định hình và đèn LED. Hình dạng và kích thước nhôm phù hợp có thể được tìm kiếm dễ dàng với các tiêu chí sau:

- > Mounting type | Kiểu lắp đặt
- > Width | Chiều dài
- > Material | Vật liệu
- > Suitability for LED strip lights | Phù hợp cho đèn LED

Plastic:

- B** Black
- W** Opal white

Aluminium anodized:

- B** Black
- S** Silver coloured
- E** Brushed stainless-steel coloured

Profiles for recess mounting - plastic | Thanh định hình bằng nhựa lắp âm

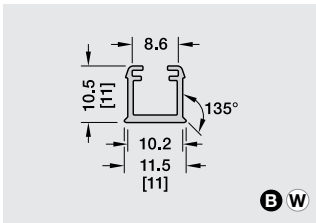

B W

Profile 1101 > Page 52

for LED strip light with a width of exactly 8 mm | Cho đèn LED với chiều rộng chính xác 8 mm

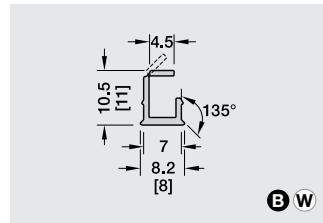

B W

Profile 1102 > Page 52

for LED strip lights up to 5 mm wide | Cho đèn LED rộng 5 mm

Wardrobe rail profiles - aluminium | Nhôm cho thanh treo quần áo

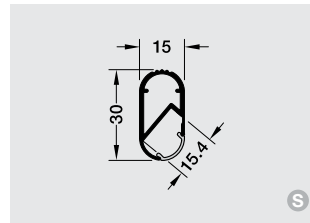

S

Profile 5105 > Page 51

for LED strip light up to 10 mm wide, asymmetric light distribution | Cho đèn LED rộng 10 mm, phân bố sáng bất đối xứng

Profiles for recess mounting - aluminium | Nhôm định hình lắp âm

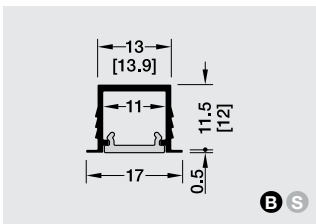

B S

Profile 1103 > Page 46

for LED strip light up to 8 mm | Cho đèn LED rộng 8 mm

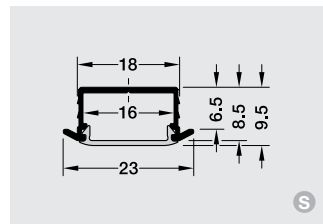

S

Profile 1190 > Page 47

for LED strip lights up to 10 mm wide | Cho đèn LED rộng 10 mm

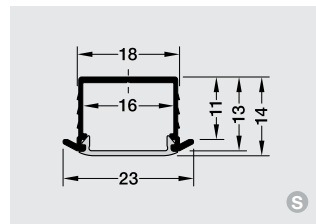

S

Profile 1191 > Page 47

for LED strip lights up to 10 mm wide | Cho đèn LED rộng 10 mm

Surface mounted profiles - aluminium | Nhôm định hình lắp nổi

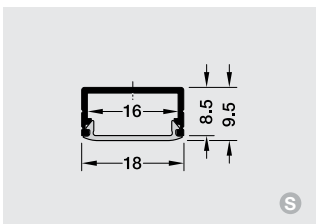

S

Profile 2190 > Page 48

for LED strip lights up to 10 mm wide | Cho đèn LED rộng 10 mm

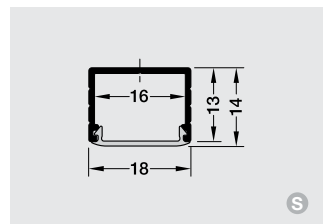

S

Profile 2191 > Page 48

for LED strip lights up to 10 mm wide | Cho đèn LED rộng 10 mm

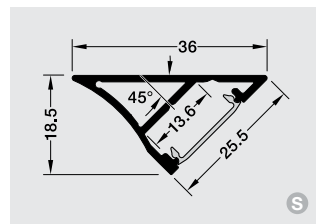

S

Profile 2193 > Page 49

for LED strip light up to 10 mm wide, asymmetric light distribution | Cho đèn LED rộng 10 mm, với phân bố sáng bất đối xứng

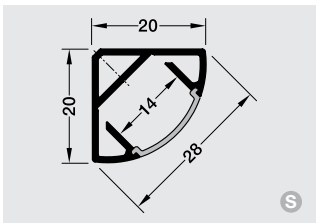

S

Profile 2195 > Page 49

for LED strip lights up to 10 mm wide | Cho đèn LED rộng 10 mm

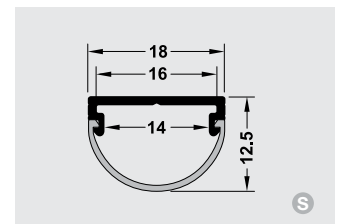

S

Profile 2194 > Page 50

for LED strip light up to 10 mm wide, with optional integrated door sensor or motion detector | Cho đèn LED 10 mm, với tùy chọn thêm cảm biến cửa hoặc cảm biến chuyển động lắp vào nhôm

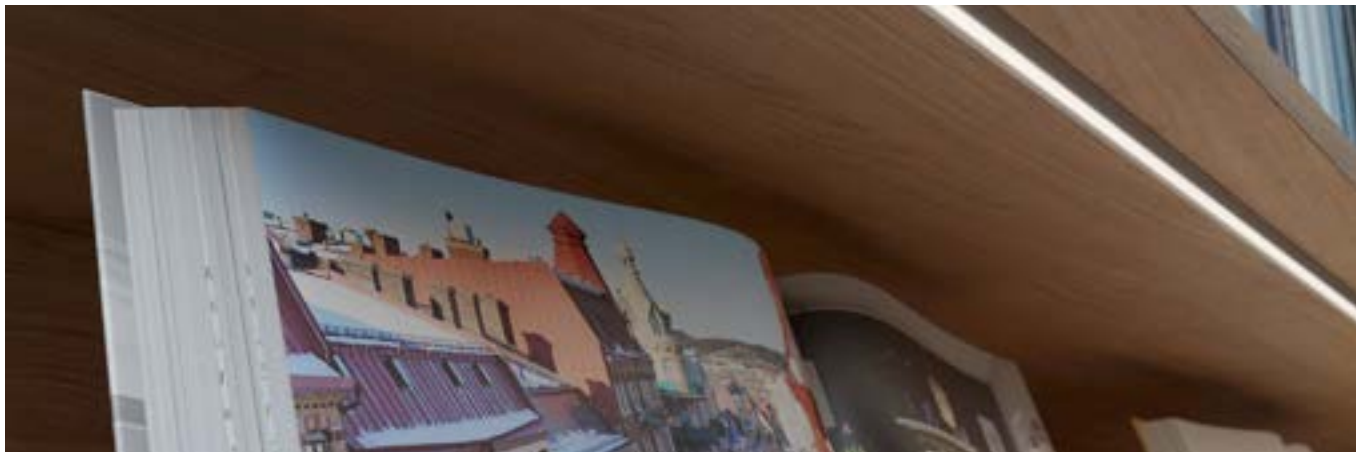

Kích thước và màu sắc sản phẩm có thể thay đổi mà không cần báo trước.

LED strip lights

5MM, MONOCHROMATIC

Häfele Loox5 LED 2060 / 2061 / 3040 / 3041



LED 2060/2061

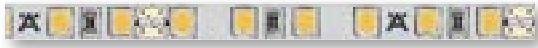

LED 3040/3041

**EXTRA
NARROW
SIÊU HẸP
5 MM**

**Illuminance value in lx applies to 1 m strip length:
Giá trị độ rọi tính bằng lx áp dụng với 1m đèn
LED dây:**

2700 K	3000 K	4000 K	5000 K	120°	
670 lx	690 lx	710 lx	715 lx		250 mm
280 lx	290 lx	295 lx	300 lx		500 mm
150 lx	155 lx	160 lx	160 lx		750 mm
95 lx	95 lx	100 lx	100 lx		1000 mm

LED 2060/3040

2700 K	3000 K	4000 K	5000 K	120°	
1350 lx	1400 lx	1400 lx	1430 lx		250 mm
570 lx	580 lx	585 lx	595 lx		500 mm
310 lx	315 lx	315 lx	320 lx		750 mm
195 lx	195 lx	200 lx	200 lx		1000 mm

LED 2061/3041

- > Dimmable / Điều chỉnh được cường độ sáng: Yes / Có
- > Material / Vật liệu: Plastic / Nhựa
- > Finish / Màu hoàn thiện: White / Màu trắng
- > Width / Chiều rộng (mm): 5
- > Height / Chiều cao (mm): 1.3
- > Lifetime L80/B10 / Tuổi thọ theo chuẩn L80/B10: > 50,000h
- > Energy efficiency class / Chuẩn tiết kiệm năng lượng: A+
- > Degree of protection / Cấp bảo vệ: IP20
- > Mounting / Lắp đặt: Self-adhesive
Keo dán có sẵn
- > Supplied with / Trọn bộ gồm: 1 roll / 1 cuộn

! Order reference: Please order lead separately.
Thông tin đặt hàng: Vui lòng đặt hàng cùng với dây dẫn điện cho đèn LED dây

➔ Cut LED strip light to length (one contact side remains on the remainder piece; reusable)
Connect LED strip lights (two contact side required)
Cắt đèn LED dây thành từng đoạn (1 phần tiếp xúc phải nằm trọn ở đoạn LED bị cắt ra, để sử dụng tiếp)
Kết nối các đoạn LED dây (các đoạn LED phải còn đủ phần tiếp xúc)

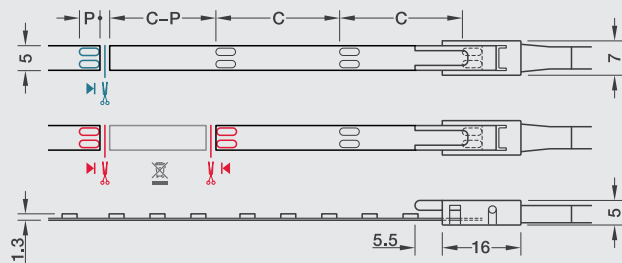

— Cut LED strip light to length
(one contact side remains on the remainder piece; reusable)
Cắt đèn LED dây thành từng đoạn
(1 phần tiếp xúc phải nằm trọn ở đoạn LED bị cắt ra, để sử dụng tiếp)

— Connect LED strip lights
(two contact sides required)
Kết nối các đoạn LED dây
(các đoạn LED phải còn đủ phần tiếp xúc)

C = section length / độ dài đoạn cắt ngắn
P = length of contact surface / độ dài của phần tiếp xúc

- 5 12V** Loox5 12 V driver see page 113
Bộ nguồn Loox 5 12V xem trang 113
- 5 24V** Loox5 24 V driver see page 114
Bộ nguồn Loox 5 24V xem trang 114

Đèn LED dây

5MM, ĐƠN SẮC

Häfele Loox5 LED 2060/2061/3040/3041

Wattage Công suất V	Quantity Số lượng LEDs/m	Color tempe- rature Nhiệt độ màu K	Wattage Công suất W/m	Lumi- nous flux Quang thông lm/m	Lumi- nous efficacy Hiệu suất phát quang lm/W	Colour rendering index CRI Chỉ số hoàn màu CRI		Energy efficiency class Cấp tiết kệm năng lượng	Section length C Độ dài đoạn cắt C mm	Length of contact surface P Độ dài của phần tiếp xúc P mm	Max. strip length (visual) Độ dài kết nối tối đa để không bị suy giảm độ sáng m	Available length Độ dài một cuộn			
						R _a	R ₉					5 m	15 m		
5 12V	Häfele Loox5 LED 2060														
	120	2700	4.8	440	92	>90	>50	A F	25	3	4.0	833.74.320	833.74.324		
		3000	4.8	460	96	>90	>50	A F	25	3	4.0	833.74.321	833.74.325	✗	
		4000	4.8	480	100	>90	>50	A F	25	3	4.0	833.74.322	833.74.326	✗	
		5000	4.8	495	103	>90	>50	A F	25	3	4.0	833.74.323	833.74.327	✗	
	Häfele Loox5 LED 2061														
	120	2700	9.6	870	91	>90	>50	A G	25	3	3.0	833.74.328	833.74.332	✗	
		3000	9.6	930	97	>90	>50	A F	25	3	3.0	833.74.329	833.74.333	✗	
		4000	9.6	955	99	>90	>50	A F	25	3	3.0	833.74.330	833.74.334	✗	
		5000	9.6	990	103	>90	>50	A F	25	3	3.0	833.74.331	833.74.335	✗	
	5 24V	Häfele Loox5 LED 3040													
		120	2700	4.8	440	92	>90	>50	A F	50	3	8.0	833.76.300	833.76.304	✗
			3000	4.8	460	96	>90	>50	A F	50	3	8.0	833.76.301	833.76.305	✗
			4000	4.8	480	100	>90	>50	A F	50	3	8.0	833.76.302	833.76.306	✗
			5000	4.8	495	103	>90	>50	A F	50	3	8.0	833.76.303	833.76.307	✗
		Häfele Loox5 LED 3041													
120		2700	9.6	870	91	>90	>50	A G	50	3	5.5	833.76.308	833.76.312	✗	
		3000	9.6	930	97	>90	>50	A F	50	3	5.5	833.76.309	833.76.313	✗	
		4000	9.6	955	99	>90	>50	A F	50	3	5.5	833.76.310	833.76.314	✗	
		5000	9.6	990	103	>90	>50	A F	50	3	5.5	833.76.311	833.76.315	✗	



Maximum visual strip length applies for an imperceptible drop in luminous flux of max. 30%.

Độ dài đèn LED dây tối đa đảm bảo việc giảm quang thông không thể nhận biết bằng mắt thường (quang thông giảm không quá 30%)



> 3.5 A/20 AWG lead for LED strip light 5 mm
3.5 A/20 AWG dây dẫn điện cho LED dây 5mm

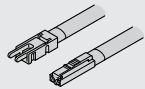

Voltage Điện áp	Length mm Chiều dài	Cat. No.
5 12V	100	833.93.740 ✗
	500	833.95.825 ✗
	2000	833.95.705 ✗
5 24V	100	833.93.741 ✗
	500	833.95.875 ✗
	2000	833.95.711 ✗



> 3.5 A clip connector for 5 mm LED strip light
3.5 A kẹp nối thẳng dành cho LED dây 5 mm

Clip connector / Kẹp nối thẳng	Cat. No.
	833.89.207 ✗

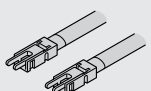

> 3.5 A/20 AWG interconnecting lead for 5 mm
LED strip light / 3.5 A/20 AWG dây nối giữa dành
cho LED dây 5 mm

Length mm Chiều dài	Cat. No.
50	833.89.194 ✗
500	833.89.195 ✗
2000	833.89.196 ✗



> Corner connector, 90 rigid, 3.5 A for left or right
for 5 mm LED strip light

Kẹp nối góc, 90° cứng, 5 A cho trái hoặc phải
dành cho đèn LED dây 5 mm

Corner connector rigid / Kẹp nối góc	Cat. No.
	833.89.190 ✗

LED strip lights

monochrome, 8 mm

Häfele Loox5 LED 2062 / 2065 / 2068 / 3042 / 3045 / 3048



LED 3042/3045/3048

Illuminance value in lx applies to 1 m strip length:

Giá trị độ rọi tính bằng lx áp dụng với 1m đèn LED dây:

2700 K	3000 K	4000 K	5000 K	120°	
1050 lx	1090 lx	1120 lx	1130 lx		250 mm
435 lx	455 lx	460 lx	470 lx		500 mm
240 lx	245 lx	260 lx	260 lx		750 mm
145 lx	150 lx	155 lx	160 lx		1000 mm

LED 2062/2065/3042

2700 K	3000 K	4000 K	5000 K	120°	
2145 lx	2250 lx	2300 lx	2300 lx		250 mm
900 lx	940 lx	950 lx	955 lx		500 mm
480 lx	505 lx	510 lx	515 lx		750 mm
300 lx	310 lx	320 lx	320 lx		1000 mm

LED 2068/3045

2700 K	3000 K	4000 K	5000 K	120°	
2870 lx	3000 lx	3100 lx	3100 lx		250 mm
1210 lx	1270 lx	1310 lx	1320 lx		500 mm
665 lx	695 lx	715 lx	715 lx		750 mm
415 lx	430 lx	445 lx	450 lx		1000 mm

LED 3048

Equipped with high-quality Samsung LEDs.

Được trang bị LED chất lượng cao của Samsung.

- > Dimmable / Điều chỉnh được cường độ sáng: Yes / Có
- > Material / Vật liệu: Plastic / Nhựa
- > Finish / Màu hoàn thiện: White / Màu trắng
- > Width / Chiều rộng (mm): 8 mm
- > Height / Chiều cao (mm): 1.3 mm
- > Life time L80/B10 / Tuổi thọ chuẩn L80/B10: >50,000 h
- > Life time L70/B50 / Tuổi thọ chuẩn L70/B50: >80,000 h
- > Degree of protection / Cấp bảo vệ: IP20
- > Mounting / Lắp đặt: Self-adhesive / Keo dán có sẵn
- > Supplied with / Trọn bộ gồm: 1 roll / 1 cuộn

Order reference: Please order lead separately.
Thông tin đặt hàng: Vui lòng đặt hàng cùng với dây dẫn điện cho đèn LED dây

Aluminium profile recommended from 9.6 W/m
Thanh dẫn nhôm được khuyến nghị từ 9.6W/m

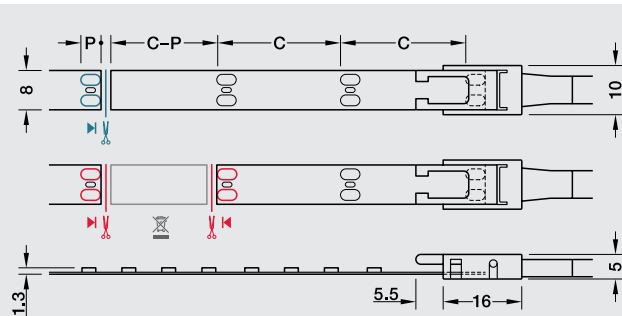

- Cut LED strip light to length
(one contact side remains on the remainder piece; reusable)
Cắt đèn LED dây thành từng đoạn
(1 phần tiếp xúc phải nằm trọn ở đoạn LED bị cắt ra, để sử dụng tiếp)
- Connect LED strip lights (two contact sides required)
Kết nối các đoạn LED dây (các đoạn LED phải còn đủ phần tiếp xúc)

C = section length / độ dài đoạn cắt ngắn
P = length of contact surface / độ dài của phần tiếp xúc

5 12V Loox5 12 V driver see page 113
Bộ nguồn Loox 5 12V xem trang 113

5 24V Loox5 24 V driver see page 114
Bộ nguồn Loox 5 24V xem trang 114

Maximum visual strip length applies for an imperceptible drop in luminous flux of max. 30%. For maximum wattage-dependent strip length at the driver.
Chiều dài tối đa áp dụng cho sự sụt giảm quang thông không thể nhận thấy của mắt tối đa là 30%. Để biết chiều dài LED dây phụ thuộc vào công suất tối đa của biến điện.

Đèn LED dây

đơn sắc. 8 mm

Häfele Loox5 LED 2062 / 2065 / 2068 / 3042 / 3045 / 3048

Voltage Điện áp	Quantity Số lượng	Colour temperature Nhiệt độ màu	Wattage Công suất	Luminous flux Quang thông	Luminous efficiency Hiệu suất phát quang	Colour rendering index CRI		Energy efficiency class Cấp tiết kiệm năng lượng	Section length C Độ dài đoạn cắt C	Length of contact surface P Độ dài phần tiếp xúc P	Max. strip length (visual) Độ dài kết nối tối đa để không bị suy giảm độ sáng	Available length Độ dài mỗi cuộn		
						R _a	R ₉					5 m	50 m	
5 12V	Häfele Loox5 LED 2062													
	60	2700	4.8	440	92	>90	>50	AG F	50	4	6.0	833.74.336	833.74.340	✗
		3000	4.8	465	97	>90	>50	AG F	50	4	6.0	833.74.337	833.74.341	
		4000	4.8	490	102	>90	>50	AG F	50	4	6.0	833.74.338	833.74.342	
		5000	4.8	495	103	>90	>50	AG F	50	4	6.0	833.74.339	833.74.343	✗
	Häfele Loox5 LED 2065													
	120	2700	4.8	440	92	>90	>50	AG F	25	4	6.0	833.74.354	833.74.358	✗
		3000	4.8	465	97	>90	>50	AG F	25	4	6.0	833.74.355	833.74.359	✗
		4000	4.8	490	102	>90	>50	AG F	25	4	6.0	833.74.356	833.74.360	✗
		5000	4.8	495	103	>90	>50	AG F	25	4	6.0	833.74.357	833.74.361	✗
	Häfele Loox5 LED 2068													
	120	2700	9.6	920	96	>90	>50	AG F	25	4	4.0	833.74.362	833.74.366	✗
		3000	9.6	970	101	>90	>50	AG F	25	4	4.0	833.74.363	833.74.367	✗
		4000	9.6	1000	104	>90	>50	AG F	25	4	4.0	833.74.364	833.74.368	✗
		5000	9.6	1040	108	>90	>50	AG F	25	4	4.0	833.74.365	833.74.369	✗
	5 24V	Häfele Loox5 LED 3042												
120		2700	4.8	440	92	>90	>50	AG F	50	4	12.0	833.76.316	833.76.320	✗
		3000	4.8	465	97	>90	>50	AG F	50	4	12.0	833.76.317	833.76.321	
		4000	4.8	490	102	>90	>50	AG F	50	4	12.0	833.76.318	833.76.322	
		5000	4.8	495	103	>90	>50	AG F	50	4	12.0	833.76.319	833.76.323	✗
Häfele Loox5 LED 3045														
120		2700	9.6	920	96	>90	>50	AG F	50	4	8.0	833.76.334	833.76.338	✗
		3000	9.6	970	101	>90	>50	AG F	50	4	8.0	833.76.335	833.76.339	
		4000	9.6	1000	104	>90	>50	AG F	50	4	8.0	833.76.336	833.76.340	
		5000	9.6	1040	108	>90	>50	AG F	50	4	8.0	833.76.337	833.76.341	✗
Häfele Loox5 LED 3048														
120		2700	14.4	1270	88	>90	>50	AG G	50	4	6.2	833.76.352	833.76.356	✗
		3000	14.4	1305	91	>90	>50	AG G	50	4	6.2	833.76.353	833.76.357	
		4000	14.4	1340	93	>90	>50	AG F	50	4	6.2	833.76.354	833.76.358	
		5000	14.4	1430	99	>90	>50	AG F	50	4	6.2	833.76.355	833.76.359	✗



> 5 A/18 AWG lead for LED strip light 8 mm
5 A/18 AWG dây dẫn điện dành cho LED dây 8mm

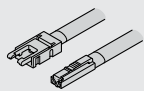

Voltage Điện áp	Length mm Chiều dài	Cat. No.
5 12V	100	833.93.736 ✗
	500	833.95.701 ✗
	2000	833.95.700
5 24V	100	833.75.743 ✗
	500	833.95.707 ✗
	2000	833.95.706



> 5 A clip connector for 8 mm LED strip light
5 A kẹp nối thẳng dành cho LED dây 8 mm

Clip connector / Kẹp nối thẳng	Cat. No.
	833.89.206

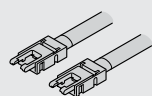

> 5 A/18 AWG interconnecting lead for 8 mm LED strip light
5 A/18 AWG dây nối giữa dành cho LED dây 8 mm

Length mm Chiều dài	Cat. No.
50	833.89.191 ✗
500	833.89.192
2000	833.89.193 ✗

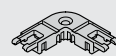

> Corner connector, 90 rigid, 5 A for left or right for 8 mm LED strip light
Kẹp nối góc, 90° cứng, 5 A cho trái hoặc phải dành cho đèn LED dây 8 mm

Corner connector rigid / Kẹp nối góc	Cat. No.
	833.89.187

LED silicone strip lights

monochrome, lateral light emission



Häfele Loox5 LED 2099/3099



LED 2099/3099

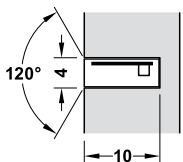
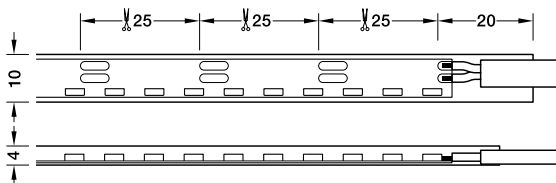

Installation in groove / Lắp đặt vào rãnh

Illuminance in lx in relation to 1m strip length:

Giá trị độ rọi tính bằng lx áp dụng với 1m đèn LED dây:

2700 K	3000 K	4000 K	5000 K	120°	
820 lx	840 lx	845 lx	860 lx		250 mm
190 lx	195 lx	205 lx	215 lx		500 mm
85 lx	90 lx	100 lx	100 lx		750 mm
50 lx	50 lx	55 lx	55 lx		1000 mm

LED 2099/3099

Lateral light emission, IP44

- > Light opening at the narrow side, no visible LED points
- > Slight groove (width 4 mm) and flat surface, shelves remain adjustable
- > Wave and ring shaped installation possible (radius min. 30 mm)
- > Can be split once: Both pieces with separate lead
- > Splash proof for use in wet rooms

Ánh sáng phát ra từ cạnh bên, IP44

- > Ánh sáng phát ra ở mặt hẹp, không nhìn thấy điểm LED
- > Rãnh hình chữ nhật (chiều rộng 4 mm) và bề mặt phẳng, kệ có thể điều chỉnh
- > Có thể lắp đặt uốn cong hoặc tròn (bán kính tối thiểu 30 mm)
- > Có thể cắt một lần: Cả hai phần đều có dây dẫn điện riêng biệt chống nước
- > Chống tia nước bắn để sử dụng trong phòng ẩm ướt

> Finish/colour / Màu hoàn thiện:	Matt white / Trắng nhám
> Width / Chiều rộng (mm):	Strip: 8 mm, silicone sleeve: 10 mm LED dây 8 mm, silicone 10 mm
> Height: silicone sleeve / Chiều cao	4 mm
> Life time L80/B10 / Tuổi thọ chuẩn L80/B10:	>50,000 h
> Energy efficiency class/ Cấp tiết kiệm năng lượng:	G
> Degree of protection / Cấp bảo vệ:	IP44
> Mounting / Lắp đặt:	For press fitting into groove Lắp đặt vào rãnh
> Routing width / Độ rộng rãnh lắp đặt:	4 mm
> Routing depth / Độ sâu rãnh lắp đặt:	10 mm
> Supplied with / Trọn bộ gồm:	1 roll with 2 x 0.2 m soldered lead 3.5 A/20 AWG (1 each on the left/right of the strip) / 1 đèn LED dây với dây dẫn điện hàn sẵn 2 x 0,2 m 3.5 A/20 AWG (mỗi dây 1 ở bên trái / phải của đèn LED dây)



5 12V

Loox5 12 V driver see page 113

Bộ nguồn Loox 5 12V xem trang 113

5 24V

Loox5 24 V driver see page 114

Bộ nguồn Loox 5 24V xem trang 114

Đèn LED dây silicone

đơn sắc, ánh sáng phát ra từ cạnh bên

Häfele Loox5 LED 2099/3099

Voltage Điện áp V	Quantity Số lượng LEDs/m	Colour temperature Nhiệt độ màu K	Wattage Công suất W/m	Luminous flux Quang thông lm/m	Luminous efficiency Hiệu suất phát quang lm/W	Colour rendering index CRI Chỉ số hoàn màu		Section length C Độ dài đoạn cắt C mm	Length of contact surface P Độ dài phân tiếp xúc P mm	Max. strip length (visual) Độ dài kết nối tối đa để không bị suy giảm độ sáng m	Available length Độ dài mỗi cuộn 3 m	
						R _a	R ₉					
5 12 V	Häfele Loox5 LED 2099											
	120	2700	9.6	500	52	>90	>50	25	6	3.0	833.74.260	✖
		3000	9.6	520	54	>90	>50	25	6	3.0	833.74.261	✖
		4000	9.6	540	56	>90	>50	25	6	3.0	833.74.262	✖
		5000	9.6	540	56	>90	>50	25	6	3.0	833.74.263	✖
5 24 V	Häfele Loox5 LED 3099											
	120	2700	9.6	500	52	>90	>50	25	6	3.0	833.75.260	✖
		3000	9.6	520	54	>90	>50	25	6	3.0	833.75.261	✖
		4000	9.6	540	56	>90	>50	25	6	3.0	833.75.262	✖
		5000	9.6	540	56	>90	>50	25	6	3.0	833.75.263	✖



Maximum visual strip length applies for an imperceptible drop in luminous flux of max. 30%.

For maximum wattage-dependent strip length at the driver.

Chiều dài tối đa áp dụng cho sự sụt giảm quang thông không thể nhận thấy của mắt tối đa là 30%. Để biết chiều dài LED dây phụ thuộc vào công suất tối đa của biến điện.

LED strip lights

multi-white, 8 mm



Häfele Loox5 LED 2064/2070/3044/3047/3049



LED 2064



LED 2070



LED 3044/3047/3049

Illuminance in lx in relation to 1m strip length:

Giá trị độ rọi tính bằng lx áp dụng với 1m đèn LED dây:

2700 K	5000 K	120°	
1025 lx	1075 lx		250 mm
425 lx	445 lx		500 mm
230 lx	245 lx		750 mm
145 lx	150 lx		1000 mm

LED 2064/3044

2700 K	5000 K	120°	
1865 lx	2045 lx		250 mm
785 lx	865 lx		500 mm
430 lx	475 lx		750 mm
270 lx	295 lx		1000 mm

LED 2070/3047

2700 K	5000 K	120°	
2780 lx	2800 lx		250 mm
1180 lx	1200 lx		500 mm
650 lx	660 lx		750 mm
405 lx	415 lx		1000 mm

LED 3049

Optimised light mixture

- > Cool white and warm white LEDs in the smallest of spaces
- > Optimal light mixture without flickering

Ánh sáng được phối trộn một cách tối ưu

- > Khoảng cách nhỏ giữ đèn LED trắng lạnh và trắng ấm.
- > Pha trộn ánh sáng tối ưu không bị nhấp nháy

> Dimmable/ Điều chỉnh được cường độ sáng:	Yes / Có
> Material / Vật liệu:	Plastic / Nhựa
> Finish/colour / Màu hoàn thiện:	White / Màu trắng
> Width / Chiều rộng (mm):	8 mm
> Height / Chiều cao (mm):	1.3 mm
> Life time L80/B10 / Tuổi thọ chuẩn L80/B10:	>50,000 h
> Energy efficiency class/ Cấp tiết kiệm năng lượng:	F
> Degree of protection / Cấp bảo vệ:	IP20
> Mounting / Lắp đặt:	Self-adhesive / Keo dán sẵn
> Supplied with / Trộn bộ gồm:	1 roll / 1 cuộn



Order reference: Please order lead separately.

Thông tin đặt hàng: Vui lòng đặt hàng cùng với dây dẫn điện cho đèn LED dây



Aluminium profile recommended from 9.6 W/m.

Thanh dẫn nhôm được khuyến nghị từ 9.6W/m.

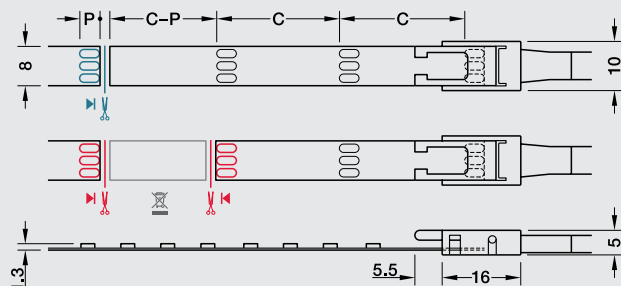

Cut LED strip light to length

(one contact side remains on the remainder piece; reusable)

Cắt đèn LED dây thành từng đoạn

(1 phần tiếp xúc phải nằm trọn ở đoạn LED bị cắt ra, để sử dụng tiếp)

Connect LED strip lights (two contact sides required)

Kết nối các đoạn LED dây (các đoạn LED phải còn đủ phần tiếp xúc)

C = section length / độ dài đoạn cắt ngắn

P = length of contact surface / độ dài của phần tiếp xúc



5 12 V

Loox5 12 V driver see page 113

Bộ nguồn Loox 5 12V xem trang 113

5 24 V

Loox5 24 V driver see page 114

Bộ nguồn Loox 5 24V xem trang 114



Ordering instruction / Hướng dẫn đặt hàng

Accessories are required for controlling multi-white lights.

Please order separately, see chapter Networking.

Cần đặt thêm các phụ kiện để điều khiển LED Multi-white

Vui lòng đặt hàng riêng, xem phần Networking.

Đèn LED dây

multi-white, 8mm

Häfele Loox5 LED 2064/2070/3044/3047/3049

Voltage Điện áp	Quantity Số lượng	Colour temperature Nhiệt độ màu	Wattage Công suất	Luminous flux Quang thông	Luminous efficiency Hiệu suất phát quang	Colour rendering index CRI Chỉ số hoàn màu		Section length C Độ dài đoạn cắt C	Length of contact surface P Độ dài phần tiếp xúc P	Max. strip length (visual) Độ dài kết nối tối đa để không bị suy giảm độ sáng	Available length Độ dài mỗi cuộn			
						R _a	R ₉				5 m	50 m		
5 12V	Häfele Loox5 LED 2064													
	2 x 60	2700 5000	4.8	425 465	89 97	>90	>80	50	4	4.5	833.74.352	✗	833.74.353	✗
	Häfele Loox5 LED 2070													
	2 x 120	2700 5000	9.6	825 930	86 97	>90	>80	25	3.5	3.5	833.74.370	✗	833.74.371	✗
5 24V	Häfele Loox5 LED 3044													
	2 x 120	2700 5000	4.8	425 465	89 97	>90	>80	50	3.5	8.5	833.76.332	✗	833.76.333	✗
	Häfele Loox5 LED 3047													
	2 x 120	2700 5000	9.6	825 930	86 97	>90	>80	50	3.5	6.5	833.76.350	✗	833.76.351	✗
Häfele Loox5 LED 3049														
	2 x 120	2700 5000	14.4	1230 1370	85 95	>90	>80	50	3.5	5.0	833.76.360	✗	833.76.361	✗



Maximum visual strip length applies for an imperceptible drop in luminous flux of max. 30%.
For maximum wattage-dependent strip length at the driver.

Chiều dài tối đa áp dụng cho sự sụt giảm quang thông không thể nhận thấy của mắt tối đa là 30%. Để biết chiều dài LED dây phụ thuộc vào công suất tối đa của biến điện.

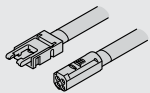

> 3.5 A/20 AWG lead for 8 mm multi-white LED strip light / 3.5 A/18 AWG dây dẫn điện dành cho LED dây Multi-white 8 mm

Voltage Điện áp	Length (mm) Độ dài	Cat. No.
5 12V	2000	833.95.702 ✗
5 24V	2000	833.95.708 ✗



> 3.5 A clip connector for 8 mm multi-white LED strip light / 3.5 A kẹp nối thẳng dành cho LED dây Multi-white 8 mm

Cat. No.
Clip connector / Kẹp nối thẳng 833.89.208 ✗

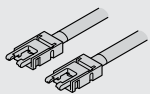

> 3.5 A/20 AWG interconnecting lead for 8 mm multi-white LED strip light / 3.5 A/18 AWG dây nối giữa dành cho LED dây Multi-white 8 mm

Length / Độ dài (mm)	Cat. No.
50	833.89.197 ✗
500	833.89.198 ✗
2000	833.89.199 ✗



> Corner connector 90 rigid, 3.5 A for left or right for 8 mm multi-white LED strip light / Kẹp nối góc 90 cứng, 3.5 A cho trái hoặc phải dành cho đèn LED dây Multi-white 8 mm

Cat. No.
Corner connector rigid / Kẹp nối góc 833.89.188 ✗

LED strip lights

RGB, 10 mm



Häfele Loox5 LED 2080 / 3080



LED 2080 / 3080

> Dimmable / Điều chỉnh được cường độ sáng:	Yes / Có
> Material / Vật liệu:	Plastic / Nhựa
> Finish / Màu hoàn thiện:	White / Màu trắng
> Width / Chiều rộng (mm):	10 mm
> Height / Chiều cao (mm):	2.4 mm
> Degree of protection / Cấp bảo vệ:	IP20
> Mounting / Lắp đặt:	Self-adhesive / Keo dán có sẵn
> Supplied with / Trọn bộ gồm:	1 roll / 1 cuộn

! Order reference: Please order lead separately.
Thông tin đặt hàng: Vui lòng đặt hàng cùng với dây dẫn điện cho đèn LED dây

➔ Aluminium profile recommended from 9.6 W/m.
Thanh dẫn nhôm được khuyến nghị từ 9.6W/m.

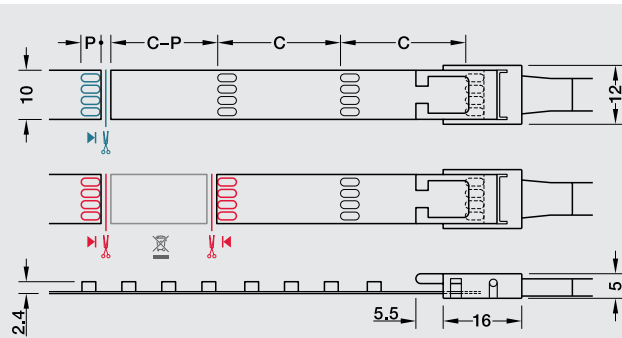

- Cut LED strip light to length
(one contact side remains on the remainder piece; reusable)
Cắt đèn LED dây thành từng đoạn
(1 phần tiếp xúc phải nằm trọn ở đoạn LED bị cắt ra, để sử dụng tiếp)
- Connect LED strip lights (two contact sides required)
Kết nối các đoạn LED dây (các đoạn LED phải còn đủ phần tiếp xúc)

C = section length / độ dài đoạn cắt ngắn
P = length of contact surface / độ dài của phần tiếp xúc

5 12 V	Loox5 12 V driver see page 113 Bộ nguồn Loox 5 12V xem trang 113
5 24 V	Loox5 24 V driver see page 114 Bộ nguồn Loox 5 24V xem trang 114

Ordering instruction / Hướng dẫn đặt hàng
Accessories are required for controlling RGB lights.
Please order separately, see chapter Networking.
Cần đặt thêm các phụ kiện để điều khiển LED RGB
Vui lòng đặt hàng riêng, xem phần Networking.

Đèn LED dây

RGB, 10 mm

Häfele Loox5 LED 2080 / 3080

Voltage Điện áp	Number of Số lượng bóng LED	Colour tem- perature Nhiệt độ màu	Wattage Công suất	Luminous flux Quang thông	Luminous efficiency Hiệu suất phát quang	Section length C Độ dài đoạn cắt C	Length of contact surface P Độ dài phần tiếp xúc P	Max. strip length (visual) Độ dài kết nối tối đa để không bị suy giảm độ sáng	Available length Độ dài mỗi cuộn
V	LEDs/m	K	W/m	lm/m	lm/W	mm	mm	m	5 m
5 12V	Häfele Loox5 LED 2080								
	120	RGB	9.6	530	51	25	3.8	3.0	833.74.380 ✖
5 24V	Häfele Loox5 LED 3080								
	120	RGB	9.6	530	51	50	3.8	6.5	833.76.386 ✖



Maximum visual strip length applies for an imperceptible drop in luminous flux of max. 30%.
For maximum wattage-dependent strip length at the driver.

Chiều dài tối đa áp dụng cho sự sụt giảm quang thông không thể nhận thấy của mắt tối đa là 30%. Để biết chiều dài LED dây phụ thuộc vào công suất tối đa của biến điện.

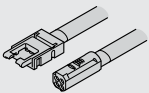

> 3.5 A/20 AWG lead for LED RGB strip light,
10 mm / 3.5 A/18 AWG dây dẫn điện dành cho
LED dây RGB, 10 mm

Voltage Điện áp	Length Độ dài (mm)	Cat. No.
5 12V	2000	833.95.704 ✖
5 24V	2000	833.95.710 ✖



> 3.5 A clip connector for LED RGB strip light,
10 mm / 3.5 A kẹp nối thẳng dành cho LED dây
RGB, 10 mm

Cat. No.
Clip connector Kẹp nối thẳng
833.89.209 ✖

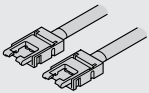

> 3.5 A/20 AWG interconnecting lead for LED
RGB strip light, 10 mm / 3.5 A/18 AWG dây nối
giữa dành cho LED dây RGB, 10 mm

Length / Độ dài (mm)	Cat. No.
50	833.89.200 ✖
500	833.89.201 ✖
2000	833.89.202 ✖

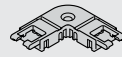

> Corner connector, 90° rigid, 3.5 A for left or right
for LED RGB strip light, 10 mm / Kẹp nối góc,
90° cứng, 3.5 A cho trái hoặc phải dành cho đèn
LED dây RGB, 10 mm

Cat. No.
Corner connector rigid Kẹp nối góc
833.89.189 ✖

Profiles for recess mounting

Aluminium

Häfele Loox5 profile 1103



Häfele Loox5 profile 1103

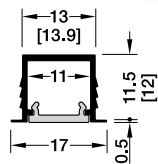
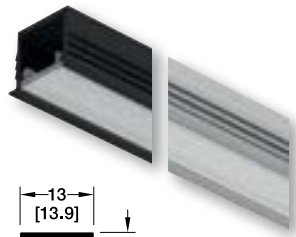

Routing dimensions
Kích thước



End caps / Nắp che

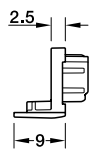

- > Material / Vật liệu: Profile: aluminium, diffuser: polycarbonate
Thanh dẫn: Nhôm, thanh tản sáng: polycarbonate
- > Finish/colour
Màu hoàn thiện: Profile: anodized, diffuser: opal white, light permeability 60-70 %
Thanh dẫn: sơn tĩnh điện, Thanh tản sáng: trắng opal, ánh sáng xuyên qua 60-70 %
- > Length / Chiều dài: 3000 mm
- > Diffuser width
Chiều rộng thanh tản sáng: Profile 1103: 11 mm
Thanh dẫn 1103: 11 mm
- > Supplied with / Trọn bộ gồm: 1 aluminium profile, 1 diffuser opal white
1 thanh dẫn nhôm, 1 thanh tản sáng

Colour	Profile 1103
Black / Màu đen	833.95.723 ✖
Silver coloured / Màu bạc	833.95.722 ✖

End caps for Häfele Loox5 profile 1104, 1103 Nắp che Häfele Loox5 profile 1104, 1103

- > Material / Vật liệu: Plastic / Nhựa
- > Version / Phiên bản: With cable outlet / Có khe luồn dây dẫn điện
- > Packing / Đóng gói: 10 piece / 10 cái (5 cặp)

Colour / Màu sắc	End cap 1103
Black / Màu đen	833.95.767 ✖
Silver coloured / Màu bạc	833.95.766 ✖



Diffusers / Thanh tản sáng:

The diffuser creates a uniform light.
The LED points are invisible from 120 LEDs/m.
Thanh tản sáng tạo ra ánh sáng đồng nhất
Không thể nhìn thấy các điểm sáng từ đèn LED có 120 LED/m

Thanh dẫn lắp âm

Nhôm

Häfele Loox profile for recess mounting 1190 / Thanh dẫn đèn Häfele Loox dành cho lắp âm 1190



End cap

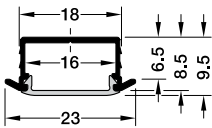

- > Material / Vật liệu: Profile: aluminium, diffuser: plastic
Thanh dẫn: nhôm, thanh tản sáng: nhựa
- > Finish/colour / Màu hoàn thiện: Profile: silver coloured anodized
Thanh dẫn: sơn tĩnh điện màu bạc
- > Length x width/ Dài x Rộng: 2500 x 18 mm
- > Height / Chiều cao: 8.5 mm
- > Supplied with / Trọn bộ gồm: 1 profile, 1 diffuser
1 thanh dẫn, 1 thanh tản sáng

Diffuser / Thanh tản ánh sáng	Market availability	Cat. No.
Milky / Màu trắng sữa	Dành cho thị trường Non-EU markets	833.72.844 ✈
Frosted / Màu xám mờ	Thị trường ngoài EU	833.72.845 ✈
Opal white / Trắng opal	EU markets	833.72.983 ✈

⚠ LED points are always visible when this profile is used

⊕ **End cap, with cable outlet / Nắp che, có khe luồn dây dẫn điện**

	Cat. No.
End cap for profile 1190	833.72.855 ✈
Nắp che cho thanh dẫn 1190	

➔ Switch for aluminium profiles 16 mm see page 76. Diffusers see page 53.
Công tắc cho nhôm nổi đèn 16 mm xem trang 76.
Thanh tản sáng xem trang 53.

Häfele Loox profile for recess mounting 1191 / Thanh dẫn đèn Häfele Loox dành cho lắp âm 1191

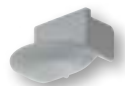

End cap / Nắp che

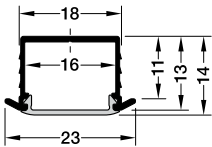

- > Material / Vật liệu: Profile: aluminium, diffuser: plastic
Thanh dẫn: nhôm, thanh tản sáng: nhựa
- > Finish/colour / Màu hoàn thiện: Profile: silver coloured anodized
Thanh dẫn: sơn tĩnh điện màu bạc
- > Length x width/ Dài x Rộng: 2500 x 18 mm
- > Height / Chiều cao: 13 mm
- > Supplied with / Trọn bộ gồm: 1 profile, 1 diffuser
1 thanh dẫn, 1 thanh tản sáng

Diffuser / Thanh tản ánh sáng	Market availability	Cat. No.
Milky / Màu trắng sữa	Dành cho thị trường Non-EU markets	833.72.984
	Thị trường ngoài EU	

⊕ **End cap, with cable outlet / Nắp che, có khe luồn dây dẫn điện**

- > Material / Vật liệu: Plastic, silver coloured
Nhựa, màu bạc
- > Supplied with / Trọn bộ gồm: 2 piece / 2 cái

	Cat. No.
End cap for profile 1191	833.72.854
Nắp che cho thanh dẫn 1191	

➔ Switch for aluminium profiles 16 mm see page 76. Diffusers see page 53.
Công tắc cho nhôm nổi đèn 16 mm xem trang 76.
Thanh tản sáng xem trang 53.

Profiles for surface mounting

Aluminium

Häfele Loox profile for surface mounting, profile 2190



End cap

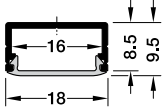

- > Material / Vật liệu: Profile: aluminium, diffuser: plastic
Thanh dẫn: nhôm, thanh tản sáng: nhựa
- > Finish/colour / Màu hoàn thiện: Profile: silver coloured anodized
Thanh dẫn: sơn tĩnh điện màu bạc
- > Length x Width x Height
Dài x Rộng x Cao
2500 x 18 mm x 9.5 mm
- > Supplied with / Trọn bộ gồm: 1 profile, 1 diffuser
1 thanh dẫn, 1 thanh tản sáng

Diffuser / Thanh tản ánh sáng	Market availability Dành cho thị trường	Cat. No.
Milky / Màu trắng sữa	Non-EU markets	833.72.840 ✖
Frosted / Màu xám mờ	Thị trường ngoài EU	833.72.843 ✖
Opal white / Trắng opal	EU markets	833.72.981 ✖



Note/ Lưu ý:

LED points are always visible when this profile is used. Permanent operation (≥ 8 hours/day) only with LED strip lights up to 9.6 W/m.

Điểm LED luôn hiển thị khi sử dụng profile này. Hoạt động liên tục (≥ 8 giờ/ngày) đối với LED tuyến tính có công suất 9.6 W/m

Order reference/ Tham khảo đặt hàng:
Please order retaining clip (optional) separately.
Vui lòng đặt riêng kẹp (tùy chọn).



End cap / Nắp che

Plastic, silver coloured / Nhựa, màu bạc
2 piece / 2 cái

	Cat. No.
End cap for profile 2190 Nắp che cho thanh dẫn 2190	833.72.852 ✖



Switch for aluminium profiles 16 mm see page 76. Diffusers see page 53.
Công tắc cho nhôm nối đèn 16 mm xem trang 76.
Thanh tản sáng xem trang 53.

Häfele Loox profile for surface mounting, profile 2191 / Thanh dẫn đèn Häfele Loox dành cho lắp nối 2191

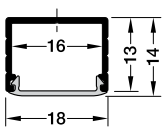

End cap / Nắp che

Retaining clip
Kẹp treo

- > Material / Vật liệu: Profile: aluminium, diffuser: plastic
Thanh dẫn: nhôm, thanh tản sáng: nhựa
- > Finish/colour / Màu hoàn thiện: Profile: silver coloured anodized
Thanh dẫn: sơn tĩnh điện màu bạc
- > Length x Width x Height
Dài x Rộng x Cao
2500 x 18 mm x 14 mm
- > Supplied with / Trọn bộ gồm: 1 profile, 1 diffuser
1 thanh dẫn, 1 thanh tản sáng

Diffuser Thanh tản ánh sáng	Market availability Dành cho thị trường	Cat. No.
Milky	Non-EU markets / Thị trường ngoài EU	833.72.982



End cap / Nắp che:

- > Material / Vật liệu: Plastic, silver coloured / Nhựa, màu bạc
- > Supplied with / Trọn bộ gồm: 2 piece / 2 cái

	Cat. No.
End cap for profile 2191 / Nắp che cho thanh dẫn 2191	833.72.853



Retaining clip / Kẹp treo

- > Material / Vật liệu: Stainless steel, silver coloured / Inox, bạc
- > Supplied with / Trọn bộ gồm: 2 piece / 2 cái

Version / Phiên bản	Cat. No.
Retaining clip / Kẹp treo	833.74.832



Switch for aluminium profiles 16 mm see page 49. Diffusers see page 30.
Công tắc cho thanh dẫn đèn nhôm trang 49.
Thanh tản sáng trang 30.



Order reference / Thông tin đặt hàng:

Please order retaining clip (optional) separately.
Vui lòng đặt kẹp treo (tùy chọn) riêng.

Thanh dẫn đèn lắp nổi

Nhôm

Häfele Loox profile for surface mounting, profile 2193, asymmetrical light distribution



End caps

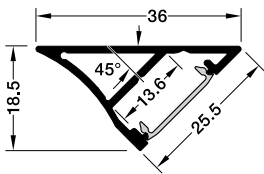

- > Material / Vật liệu: Profile: aluminium, diffuser: plastic
Thanh dẫn: nhôm, thanh tản sáng: nhựa
- > Finish/colour / Màu hoàn thiện: Profile: silver coloured anodized
Thanh dẫn: sơn tĩnh điện màu bạc
- > Version: Indirect light output
- > Length x width / Dài x Rộng: 2500 x 36 mm
- > Height / Chiều cao: 18.5 mm
- > Diffuser width: 16 mm
- > Supplied with / Trọn bộ gồm: 1 aluminium profile, 1 diffuser
1 thanh dẫn đèn nhôm, 1 thanh tản sáng

Diffuser / Thanh tản ánh sáng	Market availability	Cat. No.
	Dành cho thị trường	
Milky / Màu trắng sữa	Non-EU markets Thị trường ngoài EU	833.74.898 ✖
Opal white / Trắng opal	EU markets	833.72.986 ✖

➕ End cap, with cable outlet

- > Material / Vật liệu: Plastic, silver coloured
Nhựa, màu bạc
- > Supplied with / Trọn bộ gồm: 2 piece / 2 cái

	Cat. No.
End cap for profile 2193 Nắp che cho thanh dẫn 2193	833.74.899 ✖

Häfele Loox corner profile, profile 2195 / Thanh dẫn đèn gắn góc Häfele Loox 2195



End cap / Nắp che



Holder / Giá đỡ



Mounting plate
Để treo

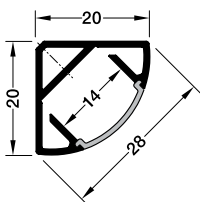

- > Material / Vật liệu: Profile: aluminium, diffuser: plastic
Thanh dẫn: nhôm, thanh tản sáng: nhựa
- > Finish/colour / Màu hoàn thiện: Profile: silver coloured anodized
Thanh dẫn: sơn tĩnh điện màu bạc
- > Length x width / Dài x Rộng: 2500 x 20 mm
- > Height / Chiều cao: 20 mm
- > Supplied with / Trọn bộ gồm: 1 aluminium profile, 1 diffuser
1 thanh dẫn đèn nhôm, 1 thanh tản sáng

Diffuser	Market availability	Cat. No.
Thanh tản ánh sáng	Dành cho thị trường	
Milky / Màu trắng sữa	Non-EU markets / Thị trường ngoài EU	833.72.987

- ➕ > Material / Vật liệu: End cap & holder: plastic, silver coloured.
Mounting plate: stainless steel
Nắp che & giá đỡ: nhựa, màu bạc
Để treo: inox
- > Supplied with / Trọn bộ gồm: 2 piece / 2 cái

	Cat. No.
End cap with cable outlet for profile 2195 Nắp che có khe luồn dây dẫn điện cho thanh dẫn 2195	833.74.822
Holder / Giá đỡ	833.74.825
Mounting plate / Kẹp treo	833.74.826

Profiles for surface mounting

Aluminium

Häfele Loox drawer profile, profile 2194 / Thanh dẫn đèn Häfele Loox gắn hộc kéo, 2194

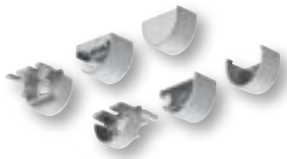
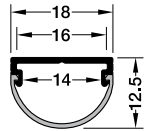

End caps / Nắp che

Retaining clip / Kẹp treo

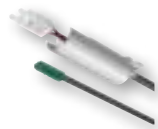

Door sensor / Cảm biến cửa

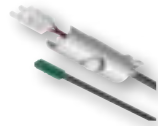
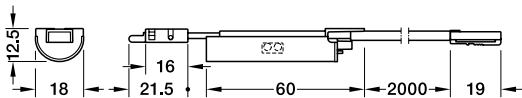

Motion detector / Cảm biến chuyển động

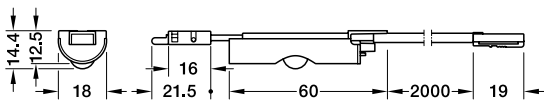

- > Material / Vật liệu: Profile: aluminium. Diffuser: plastic
Thanh dẫn: nhôm. Thanh tản sáng: nhựa
- > Finish/colour / Màu hoàn thiện: Profile: silver coloured anodized
Thanh dẫn: sơn tĩnh điện màu bạc
- > Length x Width / Dài x Rộng: 2500 x 18 mm
- > Height / Chiều cao: 12.5 mm
- > Supplied with / Trọn bộ gồm: 1 aluminium profile, 1 diffuser
1 thanh dẫn nhôm, 1 thanh tản sáng

Diffuser Thanh tản ánh sáng	Market availability Dành cho thị trường	Cat. No.
Milky / Màu trắng sữa	Non-EU markets / Thị trường ngoài EU	833.74.835 ✖

End cap set / Bộ nắp che

- > Material / Vật liệu: ABS plastic, silver coloured
Nhựa ABS, màu bạc
- > Supplied with / Trọn bộ gồm: 5 sets of end caps, fixing screws
5 bộ nắp che, vít để lắp đặt

	Cat. No.
End cap set / Bộ nắp che	833.74.877 ✖

Retaining clip / Kẹp treo

- > Material / Vật liệu: Stainless steel, silver coloured
Inox, màu bạc
- > Supplied with / Trọn bộ gồm: 2 piece / 2 cái

	Cat. No.
Retaining clip / Kẹp treo	833.74.893 ✖

Loox5 door sensor for Häfele Loox drawer profile

Cảm biến cửa Loox5 cho thanh nhôm lắp đặt ở ngăn kéo

- > Area of application / Ứng dụng: For monochrome Loox5 LED strip lights 8mm
Cho đèn LED dây Loox5 đơn sắc 8mm

Voltage Điện áp	Switching capacity Công suất điều khiển	Cat. No.
5 12V	60 W	833.89.251
5 24V	120 W	833.89.253

Loox5 motion detector for Häfele Loox drawer profile

Cảm biến chuyển động Loox5 cho thanh nhôm lắp đặt ở ngăn kéo

- > Area of application / Ứng dụng: For monochrome Loox5 LED strip lights 8mm
Cho đèn LED dây Loox5 đơn sắc 8mm
- > Delay time / Thời gian chờ tắt: 30 sec. / 30 giây
- > Sensor range / Khoảng cách quét của cảm biến: 03000 mm

Voltage Điện áp	Switching capacity Công suất điều khiển	Cat. No.
5 12V	60 W	833.89.252
5 24V	120 W	833.89.254 ✖

Profiles / Thanh dẫn đèn

Aluminium / Nhôm

Häfele Loox wardrobe rail, profile 5105, asymmetric light distribution

Thanh treo quần áo Häfele Loox, thanh dẫn 5125, phân bố ánh sáng không đối xứng

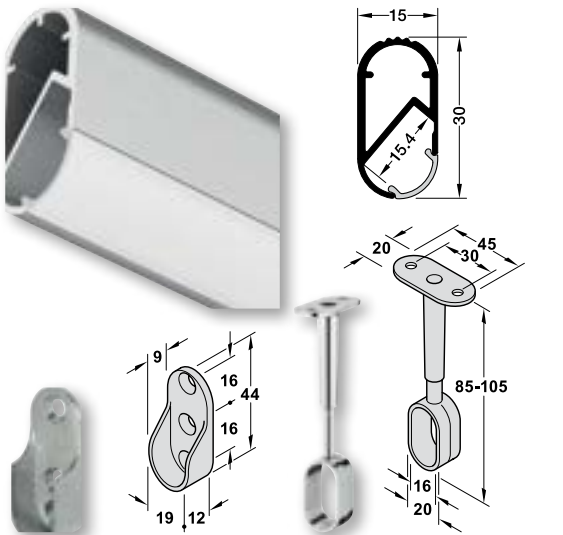

Lateral support
Giả đỡ cạnh bên

Lateral support, height adjustable
Giả đỡ cạnh bên, có thể chỉnh chiều cao

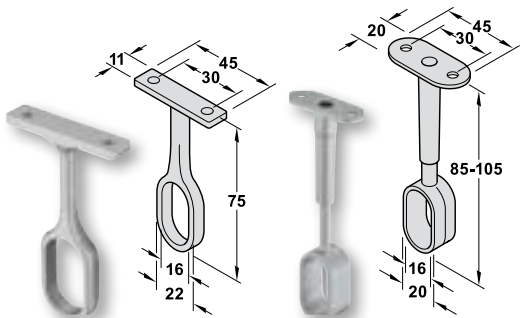

Rail centre support
Giả đỡ thanh treo giữa

Centre support, height adjustable
Giả đỡ thanh treo giữa, có thể chỉnh chiều cao

- > Material / Vật liệu: Profile: aluminium. Diffuser: plastic
Thanh dẫn: nhôm. Thanh tản sáng: nhựa
- > Finish/colour / Màu hoàn thiện: Profile: silver coloured anodized
Thanh dẫn: sơn tĩnh điện màu bạc
- > Length x width / Dài x Rộng: 2500 x 15 mm
- > Height / Chiều cao: 30 mm
- > Supplied with / Trọn bộ gồm: 1 aluminium profile, 1 diffuser
1 thanh dẫn nhôm, 1 thanh tản sáng

Diffuser Thanh tản ánh sáng	Market availability Dành cho thị trường	Cat. No.
Frosted / Màu xám mờ	Non-EU markets / Thị trường ngoài EU	833.72.790

! LED points are always visible when this profile is used.
Các điểm sáng luôn hiển thị khi thanh dẫn đèn này được sử dụng.

Wardrobe rail type / Loại thanh treo quần áo

- > Material / Vật liệu: Zinc alloy / Hợp kim kẽm
- > Mounting / Lắp đặt: For screw fixing / Bắt vít
- > Supplied with / Trọn bộ gồm: 1 piece / 1 cái

	Colour/finish	Cat. No.
Lateral support / Giả đỡ cạnh bên	Aluminium coloured, lacquered	803.25.950 ✖
Lateral support, height adjustable / Giả đỡ cạnh bên, có thể chỉnh chiều cao	Màu nhôm, sơn mài	803.24.900 ✖

Wardrobe rail, rail centre support / Thanh treo quần áo, giả đỡ thanh treo giữa

- > Material / Vật liệu: Zinc alloy / Hợp kim kẽm
- > Mounting / Lắp đặt: For screw fixing / Bắt vít
- > Supplied with / Trọn bộ gồm: 1 piece / 1 cái

	Colour/finish	Cat. No.
Rail centre support / Giả đỡ thanh treo giữa	Aluminium coloured, lacquered	802.07.900 ✖
Centre support, height adjustable / Giả đỡ thanh treo giữa, có thể chỉnh chiều cao	Màu nhôm, sơn mài	802.07.910 ✖

Häfele Loox glass edge profile, profile 5108

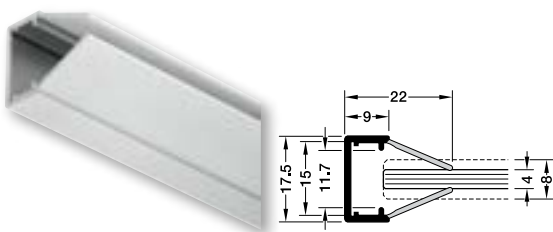

- > Material / Vật liệu: Plastic / Nhựa
- > Finish/colour / Màu hoàn thiện: Profile: silver coloured. Diffusers: milky
Thanh dẫn: màu bạc. Thanh tản sáng: trắng
- > Length x width / Dài x Rộng: 2000 x 17.5 mm
- > Height / Chiều cao: 22 mm
- > Mounting / Lắp đặt: For clipping on / Kẹp vào
- > Supplied with / Trọn bộ gồm: 1 aluminium profile, 2 diffusers milky
1 thanh dẫn nhôm, 2 thanh tản sáng trắng

Effect of the glass edge on the light

- > Glass edge with satin finish = even light line
- > Clear glass edge = point light

Ảnh hưởng của cạnh kính đối với ánh sáng

- > Cạnh kính với lớp hoàn thiện sa tanh = vạch sáng đều
- > Cạnh kính trong = ánh sáng điểm

	Cat. No.
Glass edge protection profile / Thanh dẫn bảo vệ cạnh kính	833.74.733 ✖

! For manufacturing customised glass edge lighting for glass thicknesses of 48 mm. Without load bearing function. Only for LED strip lights with max. 9.6 W/m. / Cho tùy chỉnh chiếu sáng cạnh kính độ dày từ 48 mm. Không có chức năng chịu tải. Chỉ dành cho đèn LED tối đa 9,6 W/m.

Profiles for recess mounting / Lắp âm

Plastic / Nhựa

Häfele Loox5 profile 1102 / 1101 / Thanh dẫn đèn Häfele Loox 1102 / 1101



Häfele Loox5 profile 1102

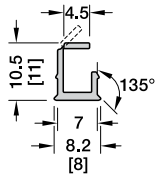
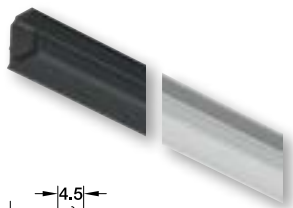

[routing dimensions]

Häfele Loox5 profile 1101

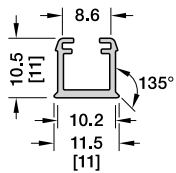
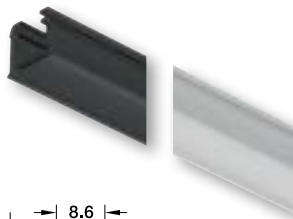

[routing dimensions]

- > Material / Vật liệu: Polycarbonate
- > Length / Chiều dài: 3000 mm
- > Supplied with / Trọn bộ gồm: 1 plastic profile / 1 thanh dẫn nhựa

Colour	Light permeability	Profile 1102	Profile 1101
Black / Đen	~20 %	833.95.741 ✖	833.72.899 ✖
Opal white Trắng opal	60-70 %	833.95.740 ✖	833.72.898 ✖



Note / Lưu ý:

Profile and 1101 suitable for use with LED strip lights up to max. 9.6 W/m.
 Profile 1101 usable only for LED strip lights with a width of precisely 8 mm.
 The diffuser creates a uniform light.
 The LED points in the white version are invisible from 120 LEDs/m.
 Thanh dẫn và 1101 phù hợp dùng cho đèn LED dây tối đa 9.6 W/m.
 Thanh dẫn 1101 chỉ dùng cho đèn LED dây với chiều rộng chính xác 8mm.
 Tản sáng tạo ra ánh sáng đồng đều.
 Điểm sáng ở phiên bản màu trắng không thể thấy được ở 120 LEDs/m.

Diffusers, cooling strip

Thanh tản sáng, thanh tản nhiệt

Diffusers Häfele Loox5 for profiles for recess mounting 1103-1107 as well as for profiles for recess mounting 2101-2104

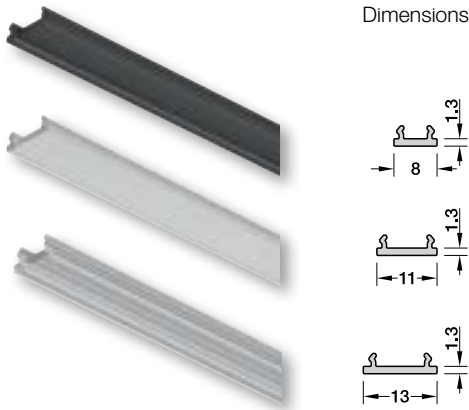

- > Material / Vật liệu: Polycarbonate
- > Length / Chiều dài: 3000 mm
- > Supplied with / Trọn bộ gồm: 1 diffuser / 1 thanh tản sáng

Width mm	Light permeability		
	transparent, ~90 %	opal white, 60-70 %	black, ~20 %
8	833.95.797 ✖	833.95.754 ✖	833.95.758 ✖
11	833.95.757 ✖	833.95.755 ✖	833.95.759 ✖
13		833.95.756 ✖	833.95.760 ✖

! The white diffuser creates a uniform light. The LED points are invisible from 120 LEDs/m. When using the black diffuser, LED points may be visible. LED points are always visible when the transparent diffuser is used.
 Bộ khuếch tán màu trắng tạo ra ánh sáng đồng đều. Các điểm LED không thể nhìn thấy được từ 120 LED/m. Khi sử dụng màu đen bộ khuếch tán, các điểm LED có thể được nhìn thấy. Các điểm LED luôn hiển thị khi sử dụng bộ khuếch tán trong suốt.

Häfele Loox diffusers for profiles with 16 mm internal dimension 1190/1194/2190/2193

Thanh tản sáng Häfele Loox cho thanh dẫn kích thước trong 16 mm 1190/1194/2190/2193



Frosted / Xám mờ

Milky / Trắng sữa



Protruding / Lắp nổi



Flush / Lắp âm

- > Material / Vật liệu: Plastic / Nhựa
- > Length / Chiều dài: 2500 mm
- > Supplied with / Trọn bộ gồm: 1 diffuser / 1 thanh tản sáng

Diffuser / Thanh tản sáng	Cat. No.	
Version: Protruding, for push fitting / Phiên bản: Lắp nổi, cho phụ kiện nhấn mở		
Frosted / Xám mờ	833.74.780	✖
Milky / Trắng sữa	833.74.781	✖
Opal white / Trắng opal	833.72.936	✖
Version: Flush, for sliding in / Phiên bản: Lắp âm, cho trượt mở		
Frosted / Xám mờ	833.72.858	✖
Milky / Trắng sữa	833.72.859	✖

! Simple replacement of existing diffusers in order, for example to switch from frosted to milky. / Dùng để thay thế cho thanh tản ánh sáng (đi kèm với thanh dẫn đèn) để chuyển từ màu xám mờ sang màu trắng sữa.

Häfele Loox cooling strip / Thanh tản nhiệt Häfele Loox

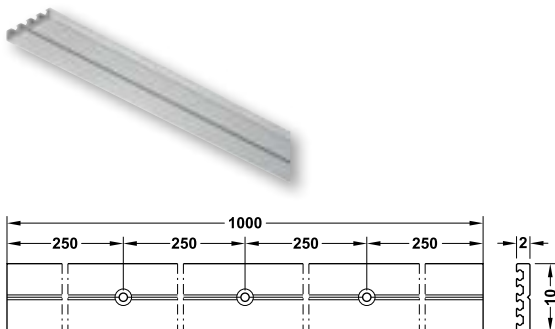

- > Material / Vật liệu: Aluminium
- > Length x width / Dài x Rộng: 1000 x 10 mm
- > Height / Chiều cao: 2 mm
- > Mounting / Lắp đặt: For screw fixing, drill holes at 250 mm, 500 mm, and 750 mm / Bắt vít, các lỗ khoan tại 250mm, 500mm và 750mm
- > Supplied with / Trọn bộ gồm: 1 profile / 1 thanh dẫn

	Cat. No.	
Cooling strip / Thanh tản nhiệt	833.77.700	✖

Recess/surface mounted downlights

Modular monochrome, drill hole: Ø58 mm



Häfele Loox LED 2025, Loox5 LED 2092 / 3092



LED 3092 equipped with high-quality Samsung LEDs.

LED 3092 được trang bị đèn LED Samsung chất lượng cao.

- > Dimmable / Điều chỉnh cường độ sáng: Yes / Có
- > Material / Vật liệu: Aluminium / Nhôm
- > Life time L80/B10 / Tuổi thọ chuẩn L80/B10: >50,000 h
- > Life time L70/B50 / Tuổi thọ chuẩn L70/B50: >80,000 h
- > Degree of protection / Cấp bảo vệ: IP45 as recess mounted light; IP20 as surface mounted downlight IP45 khi lắp âm; IP20 khi lắp nổi
- > Mounting / Lắp đặt: For mounting in drilled hole, for clamp fixing or for screw fixing. Lắp vào lỗ khoan sẵn có, kẹp giữ hoặc lắp nổi bằng vít
- > Drill hole / Kích thước lỗ khoan: Ø 58 mm
- > Supplied with / Trọn bộ gồm: 1 light module / Một đèn mô-đun

2700 K	3000 K	4000 K	5000 K	80°	
2600 lx	2650 lx	2700 lx	2800 lx		250 mm
730 lx	750 lx	780 lx	800 lx		500 mm
320 lx	340 lx	345 lx	350 lx		750 mm
180 lx	185 lx	185 lx	190 lx		1000 mm

LED 2025

2700 K	3000 K	4000 K	5000 K	80°	
1870 lx	1990 lx	2025 lx	2135 lx		250 mm
500 lx	540 lx	540 lx	580 lx		500 mm
210 lx	230 lx	235 lx	240 lx		750 mm
120 lx	125 lx	130 lx	135 lx		1000 mm

LED 2092 / 3092



Note / Lưu ý:

The degree of protection IP45 is reduced to IP20 with surface mounting or recess mounting with through hole. / Mức độ bảo vệ IP45 được giảm xuống IP20 khi lắp nổi hoặc lắp chìm xuyên lỗ.

Order reference / Thông tin đặt hàng:

Please order lead and housing separately.

Vui lòng đặt hàng dây dẫn điện và nắp che riêng.



5 12V

Loox5 12 V driver see page 113

Bộ nguồn Loox 5 12V xem trang 113

5 24V

Loox5 24 V driver see page 114

Bộ nguồn Loox 5 24V xem trang 114

Đèn LED downlight lắp âm / nổi

Đơn sắc, hệ mô-đun, kích thước lỗ khoan: Ø58 mm

Häfele Loox LED 2025, Loox5 LED 2092 / 3092

Voltage Điện áp	Quantity Số lượng	Colour temperature Nhiệt độ màu	Wattage Công suất	Luminous flux Quang thông	Luminous efficiency Hiệu suất phát quang	Colour rendering index CRI Chỉ số hoàn màu		Energy efficiency class Cấp tiết kiệm năng lượng	Cat. No.	
V	LEDs	K	W	lm	lm/W	R _a	R ₉			
5 12V	Häfele Loox LED 2025									
	1	2700	3.8	270	71	>90	>55	Class G	833.72.350	
		3000	3.8	300	78	>90	>65	Class F	833.72.351	
		4000	3.8	306	80	>90	>65	Class F	833.72.352	
		5000	3.8	345	90	>83	>7	Class F	833.72.323	
	Häfele Loox5 LED 2092									
	6	2700	3.4	220	65	>90	>55	Class G	833.72.474	
		3000	3.4	240	71	>90	>55	Class G	833.72.475	
		4000	3.4	250	74	>90	>55	Class G	833.72.476	
		5000	3.4	260	76	>90	>55	Class G	833.72.477	
	5 24V	Häfele Loox5 LED 3092								
		6	2700	3.4	220	65	>90	>55	Class G	833.75.174
3000			3.4	240	71	>90	>55	Class G	833.75.175	
4000			3.4	250	74	>90	>55	Class G	833.75.176	
5000			3.4	260	76	>90	>55	Class G	833.75.177	



Recess mounted housing / Nắp che lắp âm

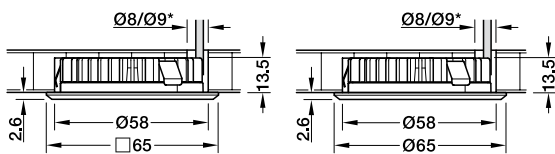

Recess mounting, square
Lắp âm, vuông

Recess mounting, round
Lắp âm, tròn

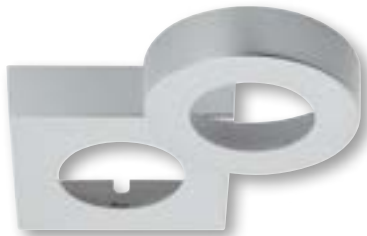

Surface mounted housing / Nắp che lắp nổi

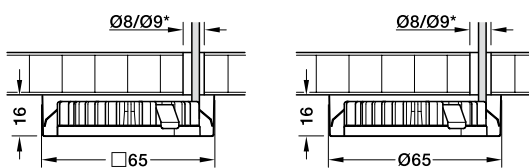

Surface mounting, square
Lắp nổi, vuông

Surface mounting, round
Lắp nổi, tròn

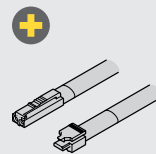

> Lead, 1.5 A/24 AWG, with snap-in connector
Dây dẫn điện 1.5 A/24 AWG, cho đèn LED hệ mô-đun

Voltage Điện áp	Length Độ dài (mm)	Cat. No.
5 12V	1000	833.95.789
	2000	833.95.788
5 24V	2000	833.95.791

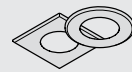

> Recess mounted housing / Nắp che lắp nổi

Colour/finish Màu sắc	Round Tròn	Square Vuông
Plastic / Nhựa		
Silver coloured / Bạc	833.72.126	833.72.127
Black / Màu đen	833.72.168	833.72.172

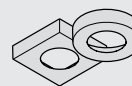

> Surface mounted housing / Nắp che lắp nổi

Colour/finish Màu sắc	Round Tròn	Square Vuông
Plastic / Nhựa		
Silver coloured / Bạc	833.72.124	833.72.125
Black / Màu đen	833.72.160	833.72.164

Housings are suitable for monochrome lights and for multi-white lights.

Nắp che phù hợp cho đèn đơn sắc và đèn đa trắng.

* valid for multi-white plugs. / phù hợp cho đầu cắm đa trắng

Recess/surface mounted downlights

Modular multi-white, drill hole: Ø58 mm



Häfele Loox5 LED 2091 / 3091



2700 K	5000 K	80°	
2000 lx	2100 lx		250 mm
520 lx	550 lx		500 mm
220 lx	235 lx		750 mm
120 lx	125 lx		1000 mm

Equipped with high-quality Samsung LEDs. Được trang bị LED chất lượng cao của Samsung

- > Dimmable / Điều chỉnh cường độ sáng: Yes / Có
- > Material / Vật liệu: Aluminium / Nhôm
- > Life time L80/B10 / Tuổi thọ chuẩn L80/B10: >50,000 h
- > Life time L70/B50 / Tuổi thọ chuẩn L70/B50: >80,000 h
- > Energy efficiency class: F
Cấp tiết kiệm năng lượng:
- > Degree of protection / Cấp bảo vệ: IP45 as recess mounted light; IP20 as surface mounted downlight
IP45 khi lắp âm; IP20 khi lắp nổi
- > Mounting / Lắp đặt: For mounting in drilled hole, for clamp fixing or for screw fixing.
Lắp vào lỗ khoan sẵn có, kẹp giữ hoặc lắp nổi bằng vít
- > Drill hole / Kích thước lỗ khoan: Ø58 mm
- > Supplied with / Trọn bộ gồm: 1 light module / Một đèn mô-dun



Note

The degree of protection IP45 is reduced to IP20 with surface mounting or recess mounting with through hole.

Order reference

Please order lead and housing separately.



Accessories are required for controlling multi-white lights. Please order separately, see chapter Networking, page 122.



5 12 V

Loox5 12 V driver see page 113
Bộ nguồn Loox 5 12V xem trang 113

5 24 V

Loox5 24 V driver see page 114
Bộ nguồn Loox 5 24V xem trang 114

Đèn LED downlight lắp âm / nổi

Đơn sắc, hệ mô-đun, kích thước lỗ khoan: Ø58 mm

Häfele Loox5 LED 2091 / 3091

Voltage Điện áp V	Quantity Số lượng LEDs	Colour temperature Nhiệt độ màu K	Wattage Công suất W	Luminous flux Quang thông lm	Luminous efficiency Hiệu suất phát quang lm/W	Colour rendering index CRI Chỉ số hoàn màu R _a	R _g	Cat. No.
5 12V	Häfele Loox5 LED 2091							
	12	2700 5000	3.4 3.4	240 270	72 80	>90	>55	833.72.478 ✖
5 24V	Häfele Loox5 LED 3091							
	12	2700 5000	3.4 3.4	240 270	72 80	>90	>55	833.75.178 ✖



Recess mounted housing / Nắp che lắp âm

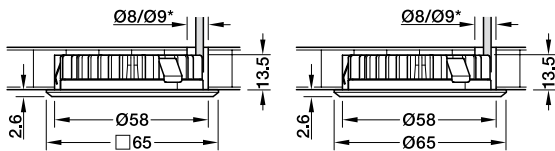

Recess mounting, square
Lắp âm, vuông

Recess mounting, round
Lắp âm, tròn

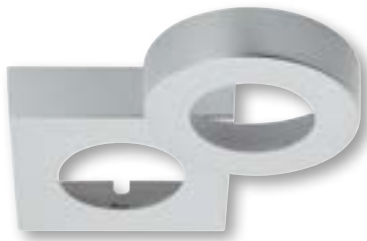

Surface mounted housing / Nắp che lắp nổi

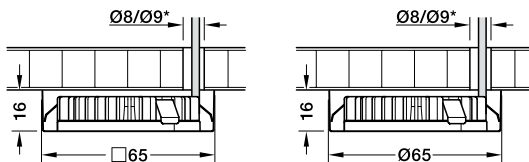

Surface mounting, square
Lắp nổi, vuông

Surface mounting, round
Lắp nổi, tròn

Housings are suitable for monochrome lights and for multi-white lights.

Nắp che phù hợp cho đèn đơn sắc và đèn đa trắng.

* valid for multi-white plugs. / phù hợp cho đầu cắm đa trắng

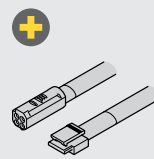

> Lead 1.5 A / 24 AWG, with snap-in connector, for multi-white lights
Dây dẫn điện 1.5 A/24 AWG, cho đèn LED hệ mô-đun cho đầu cắm đa trắng

Voltage Điện áp	Length Độ dài (mm)	Cat. No.
5 12V	2000	833.95.787 ✖
5 24V	2000	833.95.790 ✖



> Recess mounted housing / Nắp che lắp nổi

Colour/finish Màu sắc	Round Tròn	Square Vuông
Plastic		
Silver coloured	833.72.126 ✖	833.72.127 ✖
Black	833.72.168 ✖	833.72.172 ✖
Stainless steel coloured	833.72.382 ✖	833.72.385 ✖
Steel		
Silver coloured	833.72.500 ✖	833.72.506 ✖
Black	833.72.501 ✖	833.72.507 ✖
Bright, chrome plated	833.72.503 ✖	833.72.509 ✖

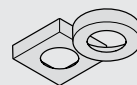

> Surface mounted housing / Nắp che lắp nổi

Colour/finish Màu sắc	Round Tròn	Square Vuông
Plastic		
Silver coloured	833.72.124 ✖	833.72.125 ✖
Black	833.72.160 ✖	833.72.164 ✖
Stainless steel coloured	833.72.194 ✖	833.72.197 ✖
Steel		
Silver coloured	833.72.512 ✖	833.72.518 ✖
Black	833.72.513 ✖	833.72.519 ✖
Bright, chrome plated	833.72.515 ✖	833.72.521 ✖

Recess/surface mounted downlights

Modular monochrome, drill hole: Ø35 mm



Häfele Loox5 LED 2040 / LED 3008



Equipped with high-quality Samsung LEDs.

Được trang bị LED chất lượng cao của Samsung.

- > Dimmable / Điều chỉnh cường độ sáng: Yes / Có
- > Material / Vật liệu: Aluminium / Nhôm
- > Life time L80/B10 / Tuổi thọ chuẩn L80/B10: >50,000 h
- > Life time L70/B50 / Tuổi thọ chuẩn L70/B50: >80,000 h
- > Energy efficiency class
Cấp tiết kiệm năng lượng: G
- > Degree of protection / Cấp bảo vệ: IP45 as recess mounted light; IP20 as surface mounted downlight
IP45 khi lắp âm; IP20 khi lắp nổi
- > Mounting / Lắp đặt: For mounting in drilled hole, for clamp fixing or for screw fixing.
Lắp vào lỗ khoan sẵn có, kẹp giữ hoặc lắp nổi bằng vít
- > Drill hole / Kích thước lỗ khoan: Ø35 mm
- > Supplied with / Trọn bộ gồm: 1 light module / Một đèn mô-dun

2700 K	3000 K	4000 K	5000 K	80°	
225 lx	225 lx	225 lx	250 lx		250 mm
81 lx	81 lx	81 lx	90 lx		500 mm
36 lx	36 lx	36 lx	40 lx		750 mm
20 lx	20 lx	20 lx	23 lx		1000 mm

LED 2040 / LED 3008

Note
The degree of protection IP45 is reduced to IP20 with surface mounting or recess mounting with through hole. / Mức độ bảo vệ IP45 được giảm xuống IP20 khi lắp nổi hoặc lắp chìm xuyên lỗ.

Order reference
Please order lead and housing separately.
Vui lòng đặt hàng dây dẫn điện và nắp che riêng.

- Loox5 12 V driver see page 113
Bộ nguồn Loox 5 12V xem trang 113
- Loox5 24 V driver see page 114
Bộ nguồn Loox 5 24V xem trang 114

Đèn LED downlight lắp âm / nổi

Đơn sắc, hệ mô-đun, kích thước lỗ khoan: Ø35 mm

Häfele Loox5 LED 2040 / LED 3008

Voltage Điện áp V	Quantity Số lượng LEDs	Colour temperature Nhiệt độ màu K	Wattage Công suất W	Luminous flux Quang thông lm	Luminous efficiency Hiệu suất phát quang lm/W	Colour rendering index CRI Chỉ số hoàn màu		Cat. No.	
						R _a	R ₉		
5 12V	Häfele Loox5 LED 2040								
	2	2700	1.5	115	76	90	>55	833.72.560	✘
		3000	1.5	115	76	90	>55	833.72.561	✘
		4000	1.5	115	76	90	>55	833.72.562	✘
5000		1.5	125	83	90	>55	833.72.563	✘	
5 24V	Häfele Loox5 LED 3008								
	2	2700	1.5	115	76	90	>55	833.75.560	✘
		3000	1.5	115	76	90	>55	833.75.561	✘
		4000	1.5	115	76	90	>55	833.75.562	✘
5000		1.5	125	83	90	>55	833.75.563	✘	



Recess mounted housing / Nắp che lắp âm

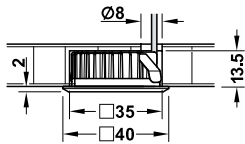

Recess mounting, square
Lắp âm, vuông

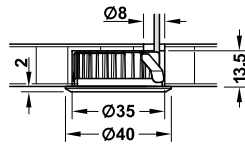

Recess mounting, round
Lắp âm, tròn



Surface mounted housing / Nắp che lắp nổi

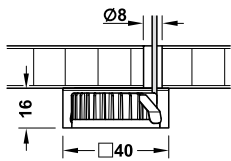

Surface mounting, square
Lắp nổi, vuông

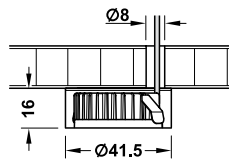

Surface mounting, round
Lắp nổi, tròn

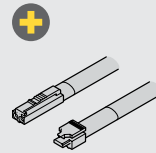

> Lead, 1.5 A/24 AWG, with snap-in connector
Dây dẫn điện 1.5 A/24 AWG, cho đèn LED hệ mô-đun

Voltage Điện áp	Length Độ dài (mm)	Cat. No.	
5 12V	1000	833.95.789	✘
	2000	833.95.788	✘
5 24V	2000	833.95.791	✘

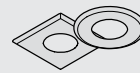

> Housing for recess mounting, plastic
Nắp che lắp âm, nhựa

Colour Màu sắc	Round Tròn	Square Vuông	
Black / Màu đen	833.72.184	833.72.188	✘
Silver coloured / Bạc	833.72.145	833.72.146	✘

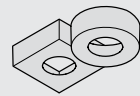

> Downlight housing, plastic
Nắp che lắp nổi, nhựa

Colour Màu sắc	Round Tròn	Square Vuông	
Black / Màu đen	833.72.176	833.72.180	✘
Silver coloured / Bạc	833.72.143	833.72.144	✘

Recess/surface mounted downlights

Monochrome, drill hole: Ø55 mm



Häfele Loox5 LED 2047/3038



- > Dimmable / Điều chỉnh cường độ sáng: Yes / Có
- > Material / Vật liệu: Steel / Thép
- > Life time L80/B10 / Tuổi thọ chuẩn L80/B10: >50,000 h
- > Degree of protection / Cấp bảo vệ: IP20
- > Mounting / Lắp đặt: For mounting in drilled hole, for clamp fixing or for screw fixing.
Lắp vào lỗ khoan sẵn có, kẹp giữ hoặc lắp nổi bằng vít
- > Drill hole / Kích thước lỗ khoan: Ø 55 mm
- > Supplied with / Trọn bộ gồm: 1 light with 2 m lead
1 đèn với 2m dây cấp điện đi kèm



5 12 V

Loox5 12 V driver see page 113
Bộ nguồn Loox 5 12V xem trang 113

5 24 V

Loox5 24 V driver see page 114
Bộ nguồn Loox 5 24V xem trang 114

3000 K	4000 K	5000 K	120°	
560 lx	570 lx	670 lx		250 mm
210 lx	215 lx	245 lx		500 mm
115 lx	115 lx	135 lx		750 mm
75 lx	75 lx	90 lx		1000 mm

LED 2047

3000 K	4000 K	5000 K	120°	
580 lx	590 lx	710 lx		250 mm
220 lx	220 lx	265 lx		500 mm
115 lx	115 lx	140 lx		750 mm
75 lx	75 lx	100 lx		1000 mm

LED 3038

Đèn LED downlight lắp âm / nổi

Đơn sắc, kích thước lỗ khoan: Ø55 mm

Häfele Loox5 LED 2047 / 3038



Voltage Điện áp V	Quantity Số lượng LEDs	Colour temperature Nhiệt độ màu K	Wattage Công suất W	Luminous flux Quang thông lm	Luminous efficiency Hiệu suất phát quang lm/W	Colour rendering index CRI Chỉ số hoàn màu R _a	Silver coloured Màu bạc
5 12 V	Häfele Loox5 LED 3047						
	24	3000	3	210	70	90	833.72.610 ✖
		4000	3	216	72	90	833.72.611 ✖
5000		3	240	80	83	833.72.612 ✖	
5 24 V	Häfele Loox5 LED 3038						
	24	3000	3	215	72	90	833.75.340 ✖
		4000	3	225	75	90	833.75.341 ✖
5000		3	245	82	83	833.75.342 ✖	



> Surface mounted housing, steel
Nắp che lắp nổi, thép

Colour / Màu sắc	Cat. No.
Silver coloured / Màu bạc	833.72.803 ✖

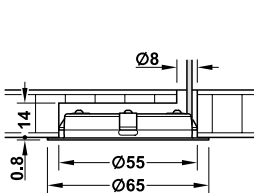

Recess mounting / Lắp âm

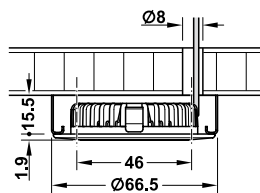

Surface mounting / Lắp nổi

Surface mounted downlights

Monochrome, Ø65 mm



Häfele Loox5 LED 2050 / 3035



EXTRA
SLIM

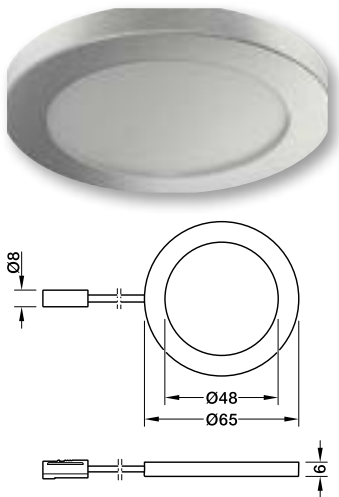

Equipped with high-quality Samsung LEDs.

Được trang bị LED chất lượng cao của Samsung.

- > Also suitable for short-time peaks due to integrated IC ideal for caravan applications, for example (16 V short-time peaks at 12 V and 26.4 V short-time peaks at 24 V).

Có thể hoạt động ở các đỉnh ngắn hạn lên đến 16V nhờ tích hợp IC (16V cực đại trong thời gian ngắn ở hệ 12V và 26,4V cực đại trong thời gian ngắn ở hệ 24V).

- > Dimmable / Điều chỉnh cường độ sáng: No / Không
- > Material / Vật liệu: Plastic, silver coloured
Nhựa, màu bạc
- > Diameter / Đường kính: 65 mm
- > Height / Chiều cao: 6 mm
- > Life time L80/B10/ Tuổi thọ chuẩn L80/B10: 30,000 h
- > Energy efficiency class
Cấp tiết kiệm năng lượng: G
- > Degree of protection / Cấp bảo vệ: IP20
- > Mounting / Lắp đặt: For screw fixing or for glue fixing
Lắp bằng vít để cố định hoặc bằng keo
- > Supplied with / Trọn bộ gồm: 1 light with 2 m lead, including fixing materials / 1 đèn với 2m dây cấp điện đi kèm, đã bao gồm vít để lắp đặt.

2700 K	3000 K	4000 K	5000 K	105°	
745 lx	745 lx	800 lx	800 lx		250 mm
210 lx	210 lx	225 lx	225 lx		500 mm
100 lx	100 lx	105 lx	105 lx		750 mm
55 lx	55 lx	60 lx	60 lx		1000 mm

LED 2050

2700 K	3000 K	4000 K	5000 K	105°	
715 lx	715 lx	765 lx	765 lx		250 mm
200 lx	200 lx	215 lx	215 lx		500 mm
100 lx	100 lx	105 lx	105 lx		750 mm
55 lx	55 lx	60 lx	60 lx		1000 mm

LED 3035

Đèn LED downlight lắp nổi

Đơn sắc, kích thước lỗ khoan: Ø65 mm

Häfele Loox5 LED 2050 / 3035



Voltage Điện áp V	Quantity Số lượng LEDs	Colour temperature Nhiệt độ màu K	Wattage Công suất W	Luminous flux Quang thông lm	Luminous efficiency Hiệu suất phát quang lm/W	Colour rendering index CRI Chỉ số hoàn màu		Silver coloured Màu bạc	
						R _a	R ₉		
5 12V	Häfele Loox LED 2050								
	9	2700	2.5	140	56	>90	>50	833.74.230	✘
		3000	2.5	140	56	>90	>50	833.74.231	✘
		4000	2.5	150	60	>90	>50	833.74.232	✘
		5000	2.5	150	60	>90	>50	833.74.233	✘
5 24V	Häfele Loox LED 3035								
	7	2700	2.5	140	56	>90	>50	833.77.250	✘
		3000	2.5	140	56	>90	>50	833.77.251	✘
		4000	2.5	150	60	>90	>50	833.77.252	✘
		5000	2.5	150	60	>90	>50	833.77.253	✘

Surface mounted downlights

Monochrome, 65 x 65 mm



Häfele Loox5 LED 2051 / 3036

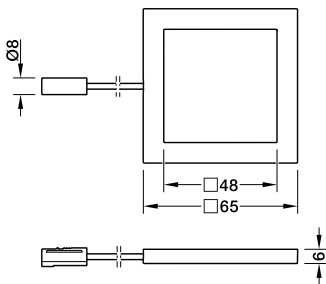

2700 K	3000 K	4000 K	5000 K	105°	
710 lx	735 lx	785 lx	785 lx		250 mm
200 lx	210 lx	225 lx	225 lx		500 mm
95 lx	100 lx	105 lx	105 lx		750 mm
55 lx	55 lx	60 lx	60 lx		1000 mm

LED 2051 / 3036

Equipped with high-quality Samsung LEDs.

Được trang bị LED chất lượng cao của Samsung.

- > Also suitable for short-time peaks due to integrated IC ideal for caravan applications, for example (16 V short-time peaks at 12 V and 26.4 V short-time peaks at 24 V).
Có thể hoạt động ở các đỉnh ngắn hạn lên đến 16V nhờ tích hợp IC (16V cực đại trong thời gian ngắn ở hệ 12V và 26,4V cực đại trong thời gian ngắn ở hệ 24V).

- > Dimmable / Điều chỉnh cường độ sáng: No / Không
- > Material / Vật liệu: Plastic, silver coloured
Nhựa, màu bạc
- > Dim. (L x W) / Kích thước (D x R): 65 x 65 mm
- > Height / Chiều cao: 6 mm
- > Life time L80/B10/ Tuổi thọ chuẩn L80/B10: 30,000 h
- > Energy efficiency class
Cấp tiết kiệm năng lượng: G
- > Degree of protection / Cấp bảo vệ: IP20
- > Mounting / Lắp đặt: For screw fixing or for glue fixing
Lắp bằng vít để cố định hoặc bằng keo
- > Supplied with / Trọn bộ gồm: 1 light with 2 m lead, including fixing materials / 1 đèn với 2m dây cấp điện đi kèm, đã bao gồm vít để lắp đặt.



5 12 V

Loox5 12 V driver see page 113
Bộ nguồn Loox 5 12V xem trang 113

5 24 V

Loox5 24 V driver see page 114
Bộ nguồn Loox 5 24V xem trang 114



Also available as RGB light (12 V or 24 V)
Cũng có sẵn dưới dạng ánh sáng RGB (12V hoặc 24V)

Đèn LED downlight lắp nổi

Đơn sắc, 65 x 65 mm

Häfele Loox5 LED 2051 / 3036

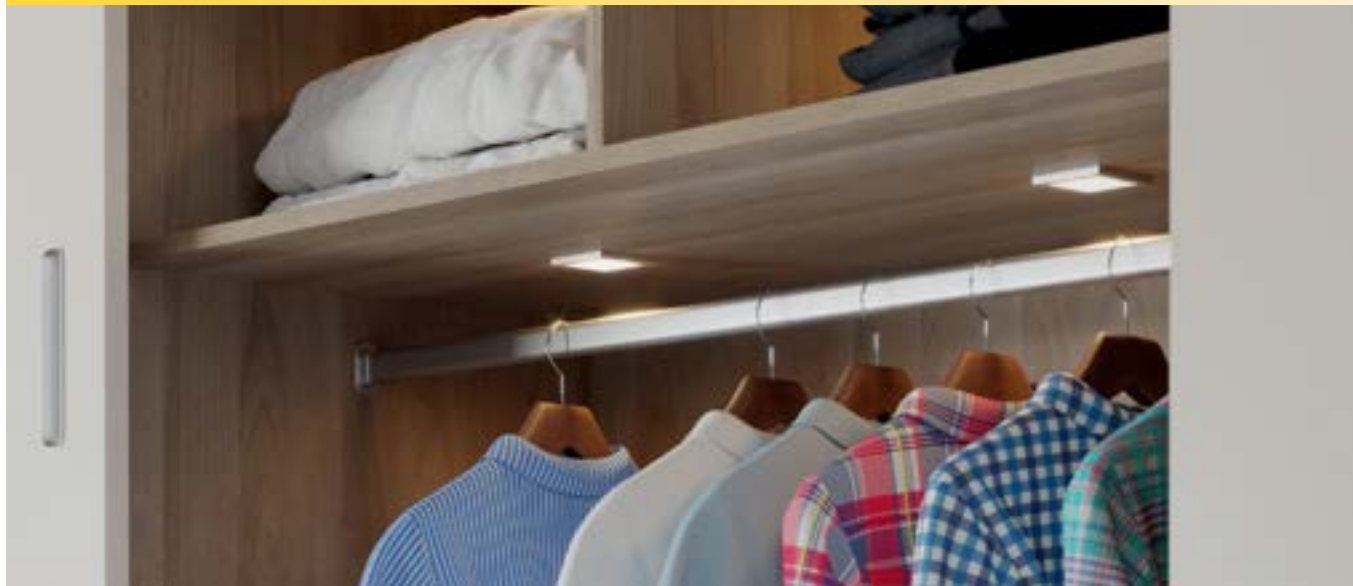

Voltage Điện áp V	Quantity Số lượng LEDs	Colour temperature Nhiệt độ màu K	Wattage Công suất W	Luminous flux Quang thông lm	Luminous efficiency Hiệu suất phát quang lm/W	Colour rendering index CRI Chỉ số hoàn màu R _a R _g		Silver coloured Màu bạc	
5 12V	Häfele Loox LED 2051								
	7	2700	2.5	140	56	>90	>50	833.74.240	✘
		3000	2.5	145	58	>90	>50	833.74.241	✘
		4000	2.5	155	62	>90	>50	833.74.242	✘
		5000	2.5	155	62	>90	>50	833.74.243	✘
5 24V	Häfele Loox LED 3036								
	7	2700	2.5	140	56	>90	>50	833.77.260	✘
		3000	2.5	145	58	>90	>50	833.77.261	✘
		4000	2.5	155	62	>90	>50	833.77.262	✘
		5000	2.5	155	62	>90	>50	833.77.263	✘

Surface mounted downlights

Monochrome | Đơn sắc, Ø180 mm



Häfele Loox5 LED 3023



EXTRA
SLIM

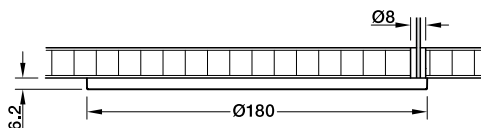

- > Dimmable / Điều chỉnh cường độ sáng: Yes / Có
- > Material / Chiều cao: Plastic, silver coloured
Nhựa, màu bạc
- > Height / Chiều cao: 6.2 mm
- > Energy efficiency class
Cấp tiết kiệm năng lượng: G
- > Degree of protection / Cấp bảo vệ: IP20
- > Number of LEDs: 77
- > Mounting / Lắp đặt: For screw fixing
Lắp bằng vít để cố định hoặc bằng keo
- > Supplied with / Trọn bộ gồm: 1 light with 2 m lead, including fixing materials / 1 đèn với 2m dây cấp điện đi kèm, đã bao gồm vít để lắp đặt



5 24 V

Loox5 24 V driver see page 114

Bộ nguồn Loox 5 24V xem trang 114

4000 K	110°	
2273 lx		250 mm
568 lx		500 mm
252 lx		750 mm
142 lx		1000 mm

Voltage Điện áp V	Colour temperature Nhiệt độ màu K	Wattage Công suất W	Luminous flux Quang thông lm	Luminous efficiency Hiệu suất phát quang lm/W	Colour rendering index CRI Chỉ số hoàn màu R _a	Cat. No.
5 24 V	4000	4.8	408	85	82	833.77.119

Đèn LED downlight lắp nổi

Monochrome | Đơn sắc, 205 x 205 mm



Häfele Loox5 LED 3025



EXTRA SLIM

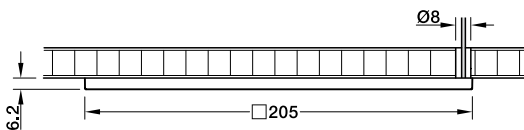

- > Dimmable / Điều chỉnh cường độ sáng: Yes/ Có
- > Material / Chiều cao: Plastic, silver coloured
Nhựa, màu bạc
- > Length x width: 205 x 205 mm
- > Height / Chiều cao: 6.2 mm
- > Energy efficiency class F
Cấp tiết kiệm năng lượng:
- > Degree of protection / Cấp bảo vệ: IP20
- > Number of LEDs: 70
- > Mounting / Lắp đặt: For screw fixing
Lắp bằng vít để cố định hoặc bằng keo đi kèm, đã bao gồm vít để lắp đặt
- > Supplied with / Trọn bộ gồm: 1 light with 2 m lead, including fixing materials / 1 đèn với 2m dây cấp điện



5 24 V

Loox5 24 V driver see page 114

Bộ nguồn Loox 5 24V xem trang 114

4000 K	110°	
2581 lx		250 mm
645 lx		500 mm
286 lx		750 mm
161 lx		1000 mm

Voltage Điện áp V	Colour temperature Nhiệt độ màu K	Wattage Công suất W	Luminous flux Quang thông lm	Luminous efficiency Hiệu suất phát quang lm/W	Colour rendering index CRI Chỉ số hoàn màu R _a	Cat. No.
5 24 V	4000	5.8	530	91	82	833.77.118





Häfele and Nimbus have made it their own philosophy to develop high-quality and integrated lighting solutions. It is very important for us that your lighting installations provide perfect, harmonious and homely room lighting and be in harmony with the surrounding furnishings and architecture. Our goal is to collaborate with you in creating situations in which people feel comfortable. Light should therefore become a pleasant companion which can be easily adapted to a wide range of requirements.

Häfele và Nimbus đã đưa ra triết lý của riêng mình để phát triển các giải pháp chiếu sáng tích hợp và chất lượng cao. Chúng tôi nhấn mạnh tầm quan trọng trong việc lắp đặt hệ thống chiếu sáng và cung cấp ánh sáng căn phòng một cách hoàn hảo, giản dị, hài hòa với đồ đạc và kiến trúc xung quanh. Mục tiêu của chúng tôi là đồng hành cùng bạn trong việc tạo ra các giải pháp chiếu sáng mà mọi người cảm thấy thoải mái. Do đó, ánh sáng trở thành một người bạn đồng hành dễ chịu và có thể dễ dàng đáp ứng với nhiều yêu cầu khác nhau.

Turn light into an experience.

Trải nghiệm ánh sáng.

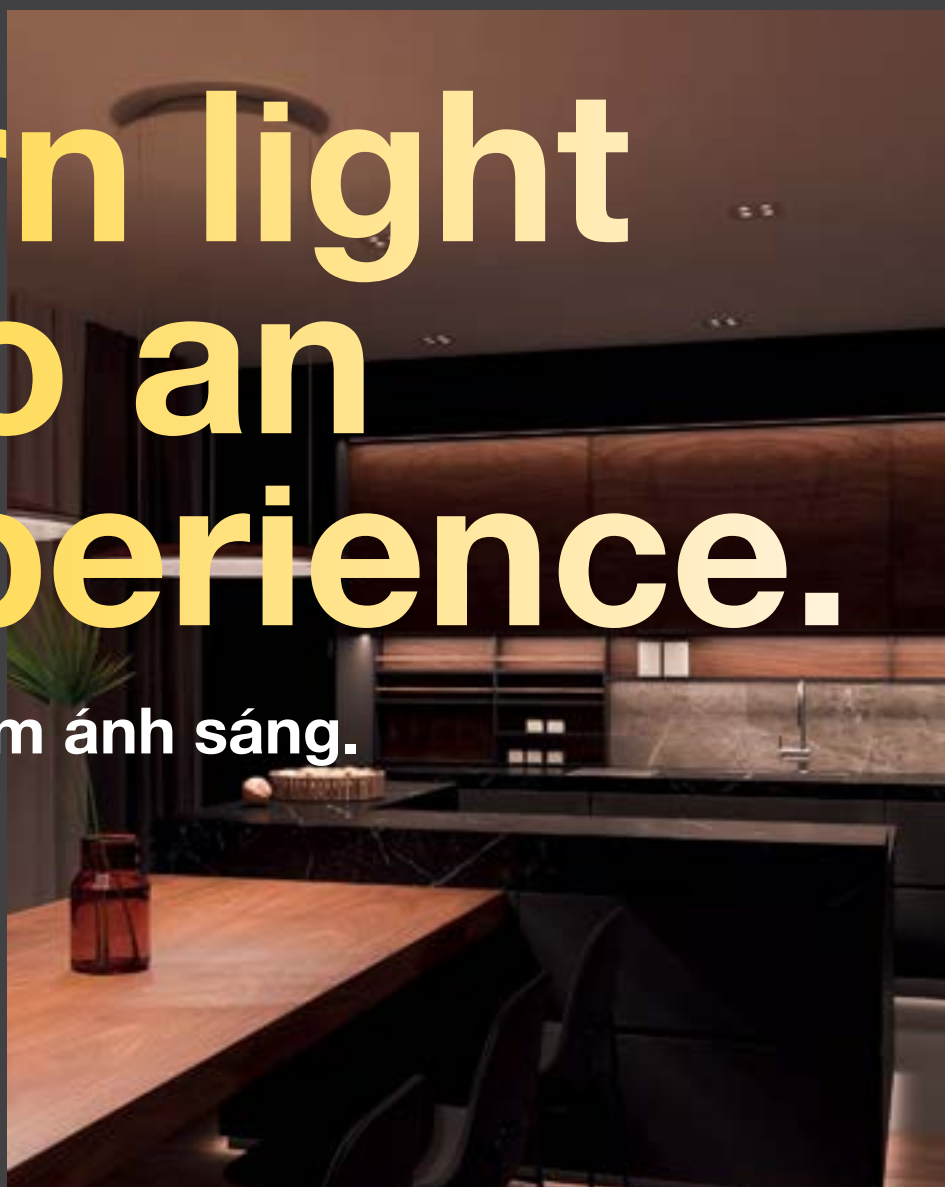

What turns light into an experience?

- > The lighting solution is an interaction of furniture and room lighting.
- > Every light divides rooms into zones, and emphasises elements in the room.
- > The light that is used is glare-free.
- > The brightness (dimable) and light colour (from warm white to cool white) of all lights can be individually adjusted.
- > Your lighting is adapted to different usage situations at the customer's premises.
- > The entire installation is structured into useful groups and scenes.
- > The entire control is individualised on the customer.

Điều gì tạo nên trải nghiệm ánh sáng?

- > Giải pháp chiếu sáng là sự tương tác của đồ nội thất và ánh sáng trong phòng.
- > Ánh sáng giúp phân chia các phòng thành các khu vực và nhấn mạnh các yếu tố trong phòng.
- > Ánh sáng được sử dụng không bị chói sáng.
- > Độ sáng (có thể điều chỉnh được) và màu ánh sáng (từ trắng ấm đến trắng lạnh) của tất cả các đèn có thể được điều chỉnh riêng.
- > Ánh sáng được điều chỉnh cho phù hợp với các tình huống sử dụng khác nhau của khách hàng.
- > Toàn bộ thiết lập được điều chỉnh thành các nhóm và tình huống hữu dụng.
- > Toàn bộ quyền kiểm soát được cá nhân hóa.



Charging stations

Häfele Loox ESC 2001 USB charging station, modular for 12 V system / Cổng cắm sạc USB Häfele Loox ESC 2001

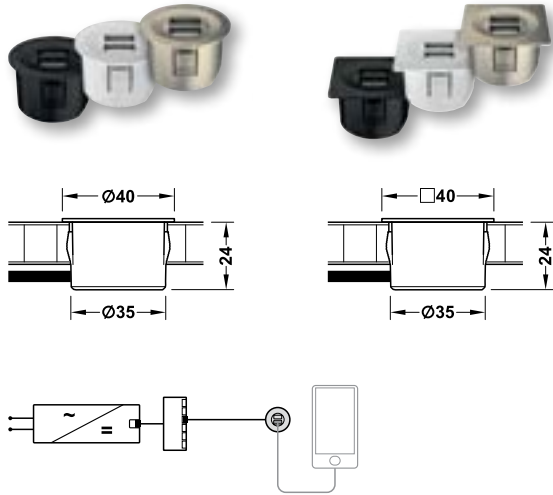

- > Material / Chiều cao: Plastic, matt / Nhựa, mờ
- > Output voltage / Điện áp đầu ra: 5 V
- > Output current / Dòng điện đầu ra: 2 x 1 A
- > Power consumption / Năng lượng tiêu thụ: Max. 15 W
- > Drill hole / Kích thước lỗ khoan: 35 mm
- > Mounting / Lắp đặt: for mounting in drilled hole, for clamp fixing / lắp đặt vào lỗ khoan, cho kẹp cố định
- > Supplied with / Trọn bộ gồm: 1 USB charging station / 1 cổng cắm sạc USB

Colour / Màu sắc	Round	Straight-edged	
Black / Màu đen	833.73.751	833.73.754	✗
Nickel plated / Màu Nickel	833.73.753	833.73.756	✗
White / Màu trắng	833.73.752	833.73.755	✗

+ Lead with snap-in connector / Dây nối với ổ cắm

Type of cable / Kiểu cáp	Voltage / Điện áp	Length mm / Chiều dài	Cat. No.
Monochrome / Đơn sắc (2-wire 24 AWG)	5 12V	1000	833.95.789
		2000	833.95.788

- ! Please order lead separately. USB-C charging stations available on request. Vui lòng đặt hàng dây riêng. Cổng USB-C có sẵn theo yêu cầu.

Switching

Symbol overview | Tổng quang kí hiệu

<p>Sensor switch Công tắc cảm biến Touchless, soft on/off switching Chạm, công tắc đóng/mở</p>	
<p>Door sensor switch Công tắc cửa Soft on/off switching Công tắc đóng/mở</p>	
<p>Motion detector Công tắc chuyển động Automatic on/off switching Tự động đóng/mở</p>	
<p>Dimmer Công tắc điều chỉnh Soft on/off switching and dimming Công tắc đóng/mở và điều chỉnh độ sáng</p>	
<p>Captive switch/dimmer Công tắc cố định/ Điều chỉnh Touchless on/off switching and dimming Chạm để đóng/mở và điều chỉnh độ sáng</p>	
<p>Universal door contact switch Công tắc cửa cơ bản On/off switching Công tắc đóng/mở</p>	
<p>Door contact switch Công tắc cửa On/off switching, door closed = light off, door open = light on Công tắc đóng/mở, cửa đóng = đèn sáng, cửa mở = đèn tắt</p>	
<p>Push switch Công tắc nhấn On/off switching Công tắc đóng/mở</p>	
<p>Rocker switch Công tắc Rocket On/off switching Công tắc đóng/mở</p>	
<p>Foot switch Công tắc chân On/off switching Công tắc nhấn mở</p>	

Sensor switch / Công tắc cảm biến

Häfele Loox sensor switch, modular touchless, soft on/off switching / Công tắc cảm biến, hệ mô-đun - không chạm, bật / tắt

TOUCHLESS / KHÔNG CHẠM

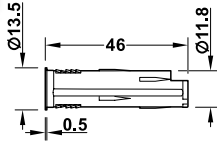

- > Material / Vật liệu: Plastic / Nhựa
- > Degree of protection / Cấp bảo vệ: IP20
- > Sensor range / Khoảng cách cảm biến: 0 - 80 mm
- > Power consumption / Năng lượng tiêu thụ: ≤0.3 W
- > Drill hole / Kích thước lỗ khoan: Ø12 mm
- > Supplied with / Trọn bộ gồm: 1 switch / 1 công tắc

	Cat. No.
Silver coloured / Màu bạc	833.89.127
Black / Màu đen	833.89.167
White / Màu trắng	833.89.169

! On/off state is stored without the need for power supply (memory function).
Trạng thái bật / tắt được lưu mà không cần nguồn.
(chức năng bộ nhớ).

+ Please order lead with snap-in connector for modular switches separately.
Length 2 m: Cat. No. 833.89.142.
Vui lòng đặt hàng riêng dây dẫn điện có đầu nối gắn liền cho công tắc hệ mô-đun. Chiều dài 2 m: mã số 833.89.142.

Häfele Loox door sensor switch, modular soft on/off switching / Công tắc cảm biến cửa Häfele Loox, hệ mô-đun - bật / tắt

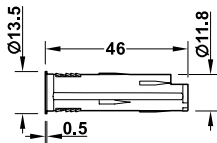
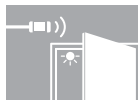

- > Material / Vật liệu: Plastic / Nhựa
- > Degree of protection / Cấp bảo vệ: IP20
- > Sensor range / Khoảng cách cảm biến: 0 - 100 mm
- > Power consumption / Năng lượng tiêu thụ: ≤0.3 W
- > Drill hole / Kích thước lỗ khoan: Ø12 mm
- > Supplied with / Trọn bộ gồm: 1 switch / 1 công tắc

	Cat. No.
Silver coloured / Màu bạc	833.89.128
Black / Màu đen	833.89.170
White / Màu trắng	833.89.171

+ Please order lead with snap-in connector for modular switches separately.
Length 2 m: Cat. No. 833.89.142.
Vui lòng đặt hàng riêng dây dẫn điện có đầu nối gắn liền cho công tắc hệ mô-đun. Chiều dài 2 m: mã số 833.89.142.

Häfele Loox motion detector, modular automatic on/off switching / Cảm biến chuyển động, hệ mô-đun - tự động bật / tắt

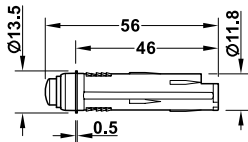

- > Material/colour / Vật liệu: Plastic, silver coloured / Nhựa, bạc
- > Degree of protection / Cấp bảo vệ: IP20
- > Sensor range / Khoảng cách cảm biến: 0 - 3000 mm
- > Sensor angle / Góc quét: 120°
- > Power consumption / Năng lượng tiêu thụ: ≤0.1 W
- > Drill hole / Kích thước lỗ khoan: Ø12 mm
- > Supplied with / Trọn bộ gồm: 1 motion detector / 1 cảm biến chuyển động

	Delay time	Cat. No.
Silver coloured / Màu bạc	30	833.89.129
	320	833.89.148
Black / Màu đen	30	833.89.172
White / Màu trắng	30	833.89.173

+ Please order lead with snap-in connector for modular switches separately.
Length 2 m: Cat. No. 833.89.142.
Vui lòng đặt hàng riêng dây dẫn điện có đầu nối gắn liền cho công tắc hệ mô-đun. Chiều dài 2 m: mã số 833.89.142.

Sensor switch / Công tắc cảm biến

Häfele Loox dimmer, modular - automatic on/off switching / Häfele Loox, hệ mô-đun, công tắc điều chỉnh độ sáng, bật / tắt

WITH CONTACT / TOUCHLESS
CÔNG TẮT / KHÔNG CHẠM

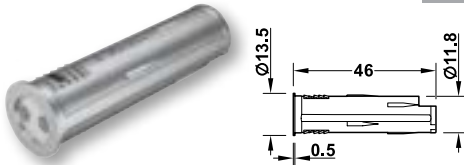
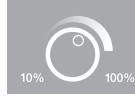

- > Material / Vật liệu: Plastic / Nhựa
- > Degree of protection / Cấp bảo vệ: IP20
- > Power consumption / Năng lượng tiêu thụ: ≤0.3 W
- > Drill hole / Kích thước lỗ khoan: 12 mm
- > Supplied with / Trọn bộ gồm: 1 dimmer

	Sensor range / Khoảng cách cảm biến	Cat. No.
Touchless / Không chạm		
Silver coloured / Màu bạc	0 - 60 mm	833.89.126 ✖
Black / Màu đen	0 - 60 mm	833.89.166 ✖
White / Màu trắng	0 - 60 mm	833.89.168 ✖

+ Please order lead with snap-in connector for modular switches separately. Length 2 m: Cat. No. 833.89.142.
Vui lòng đặt hàng riêng dây dẫn điện có đầu nối gắn liền cho công tắc hệ mô-đun. Chiều dài 2 m: mã số 833.89.142.

! Dimming value is stored without the need for voltage supply (memory function).
Mức độ sáng được lưu mà không cần cấp nguồn (chức năng bộ nhớ).

Häfele Loox sensor switch for surface mounting, modular touchless, soft on/off switching
Công tắc cảm biến Häfele Loox lắp nổi, hệ mô-đun - không chạm, bật / tắt

TOUCHLESS / KHÔNG CHẠM

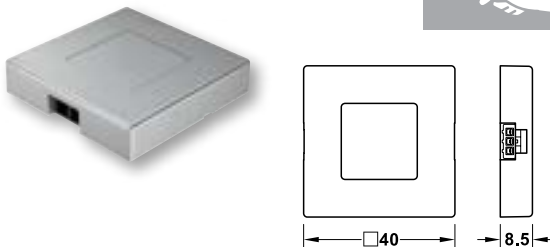

- > Material / Vật liệu: Plastic / Nhựa
- > Dim. (LxWxH) / Kích thước (DxRxC): 40 x 40 x 8.5 mm
- > Degree of protection / Cấp bảo vệ: IP20
- > Sensor range / Khoảng cách cảm biến: 0 - 80 mm
- > Power consumption / Năng lượng tiêu thụ: ≤0.3 W
- > Supplied with / Trọn bộ gồm: 1 switch with fixing material
1 công tắc, vít và keo dán để lắp đặt

	Silver coloured Màu bạc	Black Màu đen	White Màu trắng
Sensor switch for surface mounting, modular Công tắc cảm biến lắp nổi, hệ mô-đun	833.89.136 ✖	833.89.180 ✖	833.89.181 ✖

! On/off state is stored without the need for power supply (memory function).
Trạng thái bật / tắt được lưu mà không cần nguồn. (chức năng bộ nhớ).

+ Please order lead with snap-in connector for modular switches separately. Length 2 m: Cat. No. 833.89.142.
Vui lòng đặt hàng riêng dây dẫn điện có đầu nối gắn liền cho công tắc hệ mô-đun. Chiều dài 2 m: mã số 833.89.142.

Sensor switch / Công tắc cảm biến

Häfele Loox door sensor switch for surface mounting, modular - soft on/off switching

Công tắc cửa cảm biến Häfele Loox lắp nổi, hệ mô-đun - bật / tắt

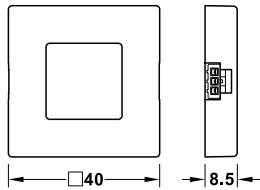

- > Material / Vật liệu: Plastic / Nhựa
- > Dim. (LxWxH) / Kích thước (DxRxC): 40 x 40 x 8.5 mm
- > Degree of protection / Cấp bảo vệ: IP20
- > Sensor range / Khoảng cách cảm biến: 0 - 100 mm
- > Power consumption / Năng lượng tiêu thụ: ≤0.3 W
- > Supplied with / Trọn bộ gồm: 1 switch with fixing material
1 công tắc, vít và keo dán để lắp đặt

	Silver coloured Màu bạc	Black Màu đen	White Màu trắng
Door sensor switch for surface mounting Công tắc cửa cảm biến lắp nổi	833.89.137	833.89.182	833.89.183
	✘	✘	✘

+ Please order lead with snap-in connector for modular switches separately.
Length 2 m: Cat. No. 833.89.142.
Vui lòng đặt hàng riêng dây dẫn điện có đầu nối gắn liền cho công tắc hệ mô-đun. Chiều dài 2 m: mã số 833.89.142.

Häfele Loox dimmer for surface mounting, modular - soft on/off switching and dimming

Điều chỉnh mức độ sáng Häfele Loox lắp nổi, hệ mô-đun - bật / tắt và điều chỉnh

WITH CONTACT / TOUCHLESS CÔNG TẮT / KHÔNG CHẠM

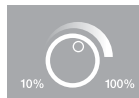

Touchless
Không chạm

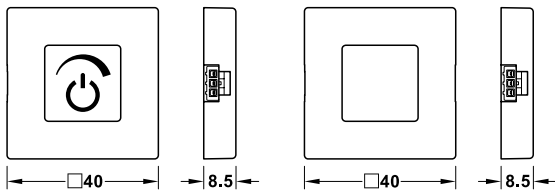

- > Material / Vật liệu: Plastic / Nhựa
- > Dim. (LxWxH) / Kích thước (DxRxC): 40 x 40 x 8.5 mm
- > Degree of protection / Cấp bảo vệ: IP20
- > Sensor range / Khoảng cách cảm biến: 0 - 100 mm
- > Power consumption / Năng lượng tiêu thụ: ≤0.3 W
- > Supplied with / Trọn bộ gồm: 1 switch with fixing material
1 công tắc, vít và keo dán để lắp đặt

	Sensor range Khoảng cách cảm biến	Silver coloured Màu bạc	Black Màu đen	White Màu trắng
Touchless / Không chạm	0-80 mm	833.89.135	833.89.178	833.89.179
		✘	✘	✘

+ Please order lead with snap-in connector for modular switches separately.
Length 2 m: Cat. No. 833.89.142.
Vui lòng đặt hàng riêng dây dẫn điện có đầu nối gắn liền cho công tắc hệ mô-đun. Chiều dài 2 m: mã số 833.89.142.

! Dimming value is stored without the need for voltage supply (memory function).
Mức độ sáng được lưu mà không cần cấp nguồn (chức năng bộ nhớ).

Mechanical switches / Công tắc cơ

Häfele Loox lead with snap-in connector for modular switches / Dây dùng cho công tắc Häfele Loox hệ mô-đun



- > Degree of protection / Cấp bảo vệ: IP20
- > Supplied with / Trọn bộ gồm: 1 lead / 1 công tắc

Material/colour / Vật liệu	Length / Dài	Cat. No.
Plastic, black / Nhựa, màu đen	1000 mm	833.89.141
	2000 mm	833.89.142

- Required for modular switches.
Dùng cho các công tắc hệ mô-đun.

- Drill hole for plug and socket: Ø12 mm.
Đường kính lỗ khoan cho đầu cắm và ổ cắm: Ø12mm.

Häfele Loox door contact switch - on/off switching / Công tắc cửa Häfele Loox - bật / tắt

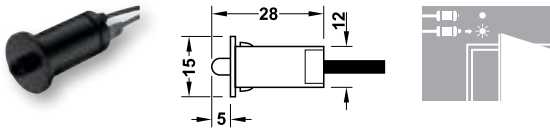

- > Degree of protection / Cấp bảo vệ: IP20
- > Drill hole / Kích thước lỗ khoan: Ø12 mm
- > Supplied with / Trọn bộ gồm: 1 switch with 2 m lead
1 công tắc với 2m dây dẫn điện

Material/colour / Vật liệu	Length / Dài	Cat. No.
Plastic, black / Nhựa, màu đen	28 mm	833.89.059

- Drill hole for plug: Ø12 mm.
Đường kính lỗ khoan cho đầu cắm: Ø12mm.

Häfele Loox push switch - on/off switching / Công tắc nhấn Häfele Loox

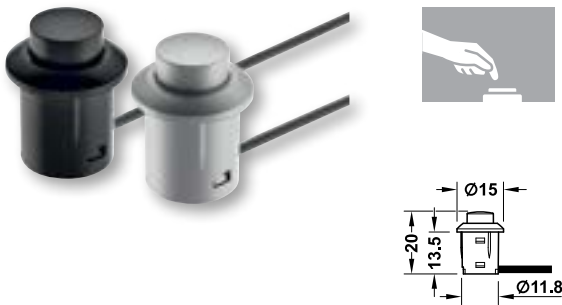

- > Drill hole / Kích thước lỗ khoan: Ø12 mm
- > Supplied with / Trọn bộ gồm: 1 switch with 2 m lead
1 công tắc với 2m dây dẫn điện

Material/colour / Vật liệu	Length / Dài	Cat. No.
Plastic, black / Nhựa, màu đen	20 mm	833.89.108
Plastic, grey / Nhựa, màu xám		833.89.107

- Drill hole for plug: Ø12 mm.
Đường kính lỗ khoan cho đầu cắm: Ø12mm.

Housing for Häfele Loox switch, for surface mounting / Đế công tắc Häfele Loox, lắp nổi

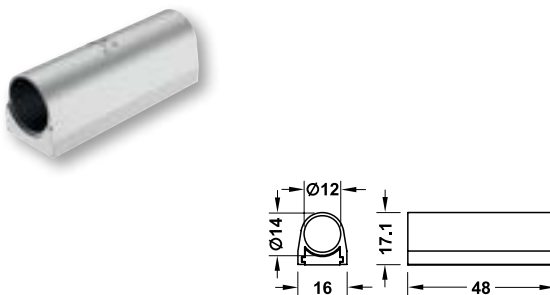

- > Material / Vật liệu: Plastic / Nhựa
- > Supplied with / Trọn bộ gồm: 1 housing / 1 đế công tắc
- > Application / Ứng dụng: For switch Ø12 mm / Cho công tắc Ø12 mm
- > Mounting / Lắp đặt: For glue fixing / BẮT VÍT

Diameter / Đường kính	Dim. (L x W x H) / Kích thước (DxRxH)	Colour / Màu sắc	Cat. No.
Ø14 mm	48 x 16 x 17.1mm	Silver coloured / Màu bạc	833.89.092
		Black / Màu đen	833.89.163
		White / Màu trắng	833.89.165

Sensor switch. Công tắc cảm biến.

For monochrome 8 mm LED strip lights in aluminium profiles.
Cho đèn LED đơn sắc 8 mm trong nhôm nối đèn.

Loox5 aluminium profile dimmer soft on/off switching with dimming
Công tắc Loox5 điều chỉnh độ sáng lắp vào nhôm định hình - chức năng bật/tắt giảm dần độ sáng

For profile 1190 / 1191 / 1192 / 1194 / 2190 / 2191

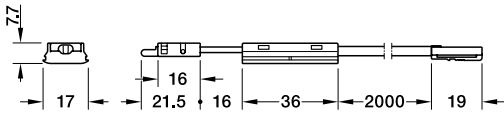

- > Area of application / Ứng dụng: For monochrome 8 mm Loox5 LED strip lights in aluminium profiles with 16 mm internal width / Cho đèn LED đơn sắc 8 mm Loox5 lồng vào nhôm định hình có chiều rộng 16 mm
- > Material/ colour / Vật liệu/ màu sắc: Plastic, silver coloured / Nhựa, màu bạc
- > Drill hole / Kích thước lỗ khoan: Plug 8 mm / Cổng cắm 8 mm
- > Mounting / Lắp đặt: For push fitting into aluminium profile / Lắp đặt vào trong nhôm định hình
- > Supplied with / Trọn bộ gồm: 1 switch with clip/plug and 2 m lead / 1 công tắc với kẹp/cổng cắm và 2 m dây

Voltage / Điện áp V	Max. connected wattage / Công suất tối đa W	Cat. No.
5 12V	60	833.95.751 ✖
5 24V	120	833.77.836 ✖

! Dimming value is stored without the need for voltage supply (memory function)

➔ Aluminium profile with 16 mm internal width see page 48 and page 54 / Nhôm định hình với chiều rộng 16 mm xem trang 48 và 54.

Loox5 aluminium profile motion detector - automatic on/off switching
Công tắc Loox5 cảm biến chuyển động lắp vào nhôm định hình - chức năng tự động mở/đóng

For profile 1190 / 1191 / 1192 / 1194 / 2190 / 2191

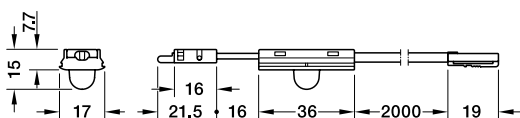
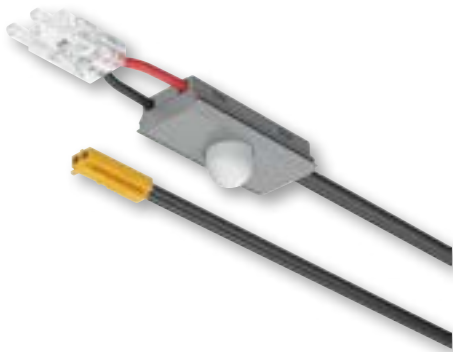

- > Area of application / Ứng dụng: For monochrome 8 mm Loox5 LED strip lights in aluminium profiles with 16 mm internal width. / Cho đèn LED đơn sắc 8 mm Loox5 lồng vào nhôm định hình có chiều rộng 16 mm
- > Material/colour / Vật liệu/màu sắc: Plastic, silver coloured / Nhựa, màu bạc
- > Drill hole / Kích thước lỗ khoan: Plug 8 mm / Cổng cắm 8 mm
- > Mounting / Lắp đặt: For push fitting into aluminium profile
- > Sensor range / Phạm vi cảm biến: 0-2500 mm
- > Delay time / Thời gian trễ: 30 sec.
- > Supplied with / Trọn bộ gồm: 1 switch with clip/plug and 2 m lead / 1 công tắc với kẹp/cổng cắm và 2 m dây

Voltage / Điện áp V	Max. connected wattage / Công suất tối đa W	Cat. No.
5 12V	60	833.95.750 ✖
5 24V	120	833.77.835 ✖

➔ Aluminium profile with 16 mm internal width see page 47 and page 48 / Nhôm định hình với chiều rộng 16 mm xem trang 47 và 48.

Multi switch box / Bộ chia công tắc

Häfele Loox multi switch box / Bộ chia công tắc Häfele Loox

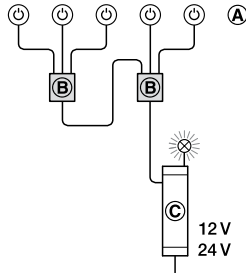

- (A) Switch / Công tắc
- (B) Multi switch box
Bộ chia công tắc
- (C) Driver / Biến điện

1 LED driver operated by up to 3 switches. Allows the LED driver or distributor with switching function to be switched on and off from different positions.

1 biến điện có thể được điều khiển thông qua tối đa 3 công tắc. Cho phép biến điện hoặc bộ chia có ngõ ra công tắc có thể bật và tắt từ các vị trí khác nhau.

- > **Function:** 2 operating modes can be selected using an integrated toggle switch.
- > **Cross circuit:** On/off switching at different switches
- > **Deactivated cross circuit:** Switching on with switch 1, 2 or 3. For switching off, all switches that were switched on have to be activated again
- > **Chức năng:** Dùng công tắc gạt trên bộ chia công tắc để tùy chọn 2 chế độ vận hành:
- > **Cross circuit:** Điều khiển tắt/mở tại các công tắc khác nhau. (1 biến điện có thể được điều khiển thông qua tối đa 3 công tắc)
- > **Tắt cross circuit:** Điều khiển mở tại công tắc 1, 2 hoặc 3; chỉ khi tắt tất cả các công tắc thì đèn mới chuyển sang trạng thái tắt.
- > **Material / Vật liệu:** Plastic, black / Nhựa, màu đen
- > **Length x width / Dài x rộng:** 55 x 45 mm
- > **Height / Cao:** 16 mm
- ⚠ Do not use with dimmer 833.89.043 .
Không sử dụng với bộ điều chỉnh độ sáng 833.89.043.

Standby power consumption W / Công suất tiêu thụ trong trạng thái chờ	Cat. No.
≤0,3	833.89.066

Häfele Loox lead for multi boxes to switching input / Dây cho bộ chia biến điện đến công tắc đầu vào



- > **Area of application/ Ứng dụng:** Multi switch box and multi driver box
Bộ chia công tắc và bộ chia biến điện.
- > **Drill hole / Kích thước lỗ khoan:** Plug 12 mm / Đầu cắm 12 mm
- > **Supplied with / Trọn bộ gồm:** 1 lead plug/plug / 1 dây dẫn điện / đầu cắm

Length mm	Cat. No.
2000	833.89.069

- ⚠ Alternative to the supplied 1 m lead for multi switch box.
Drill hole for plug and socket: Ø12 mm.
Dùng thay thế cho dây 1m đi kèm cho 1 bộ chia công tắc.
Đường kính lỗ khoan cho đầu cắm và ổ cắm là 12 mm.

Häfele Loox extension lead for switches / Dây nối dài cho dây công tắc



- > **Length / Dài:** 2000 mm
- > **Supplied with / Trọn bộ gồm:** 1 lead / 1 dây

Extension lead for switch / Dây nối dài cho dây công tắc	Cat. No.
	833.89.067

- ⚠ Can also be used for the multi switch box and the multi driver box.
The maximum lead length of a switch is 6 m.
Drill hole for plug and socket: Ø12 mm.
Chiều dài dây dẫn tối đa của công tắc là 6 m.
Kích thước lỗ khoan cho đầu cắm và ổ cắm: Ø12 mm

Häfele Loox lead, for modular switches / Dây dùng cho công tắc Häfele Loox hệ mô-đun



- > **Area of application / Ứng dụng:** Modular switches / Công tắc hệ mô-đun
- > **Version / Phiên bản:** With snap-in connector / Dây cho công tắc hệ mô-đun
- > **Drill hole / Kích thước lỗ khoan:** Plug 12 mm / Đầu cắm 12 mm
- > **Supplied with / Trọn bộ gồm:** 1 lead plug/plug / 1 dây dẫn điện / đầu cắm

Length / Chiều dài	Cat. No.
2000 mm	833.89.142

Multi driver box / Bộ chia biến điện

Häfele Loox multi driver box / Bộ chia biến điện Häfele Loox



- > Finish / Hoàn thiện: Plastic, black / Nhựa, màu đen
- > Length x width / Dài x rộng: 50 x 40 mm
- > Height / Cao: 19 mm
- > Supplied with / Trọn bộ gồm: 1 multi driver box with 3 x 1 m lead for switch
1 bộ chia công tắc với 3 dây dẫn 1 m cho công tắc

Standby power consumption W Công suất tiêu thụ trong trạng thái chờ	Cat. No.
1.5 W	833.89.061

! Control with box 13 distributors/drivers.
Điều khiển với 1-3 bộ chia/biến điện.

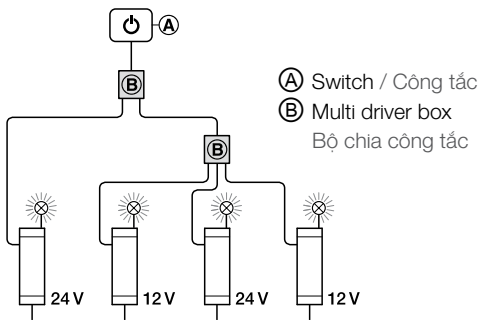

Up to 3 LED drivers with different voltages or distributors with a switching function can be controlled with 1 switch.
Several lights in the room can be switched on and off with one switch.
3 of the same voltage systems can also be connected if you require additional power in a 12 V system, for example.
Một số đèn trong phòng có thể được bật và tắt bằng một công tắc.
Ví dụ: 3 trong số các hệ thống điện áp giống nhau cũng có thể được kết nối nếu bạn yêu cầu nguồn điện bổ sung trong hệ thống 12 V.

Häfele Loox lead for multi boxes to switching input / Dây cho bộ chia biến điện đến công tắc đầu vào



- > Area of application / Ứng dụng: Multi-input switch combine box and multi-output switch distributor box / Bộ gộp công tắc nhiều ngõ vào và bộ chia công tắc nhiều ngõ ra
- > Drill hole / Kích thước lỗ khoan: Plug 12 mm / Đầu cắm 12 mm
- > Supplied with / Trọn bộ gồm: 1 lead plug/plug / 1 dây dẫn điện / đầu cắm

Length / Chiều dài	Cat. No.
2000 mm	833.89.069

! Alternative to the supplied three 1 m leads for multi driver box.
Drill hole for plug and socket: Ø12 mm.
Dùng thay thế cho dây 1m đi kèm cho 1 bộ chia công tắc.
Kích thước lỗ khoan cho đầu cắm và ổ cắm: Ø12 mm.

Häfele Loox extension lead for switches / Dây dẫn nối dài Häfele Loox cho công tắc



- > Length / Dài: 2000 mm
- > Supplied with / Trọn bộ gồm: 1 lead

	Cat. No.
Extension lead for switch / Dây dẫn nối dài cho công tắc	833.89.067

! Can also be used for the multi switch box and the multi driver box.
The maximum lead length of a switch is 6 m.
Drill hole for plug and socket: Ø12 mm
Có thể dùng cho bộ chia công tắc và bộ chia biến điện.
Chiều dài dây dẫn tối đa của công tắc là 6 m.
Kích thước lỗ khoan cho đầu cắm và ổ cắm: Ø12 mm



Flexible networking. Wireless control.

Kết nối linh hoạt. Kiểm soát không dây.

Connect Mesh from Häfele shows its full strength when networking different lights in furniture and in rooms.

In order to provide a high degree of flexibility for setting up your lighting solutions, the tried-and-tested Mesh technology based on Bluetooth Low Energy is used.

The biggest advantage of this technology is the communication between all components in a network.

Connect Mesh từ Häfele mạnh mẽ khi kết nối các đèn chiếu sáng khác nhau trong đồ nội thất và trong phòng.

Công nghệ Mesh đã được thử nghiệm dựa trên Bluetooth Low Energy nhằm mang lại mức độ linh hoạt cao cho việc thiết lập các giải pháp chiếu sáng của bạn.

Ưu điểm lớn nhất của công nghệ này là giao tiếp giữa tất cả các thành phần trong một mạng lưới.

The Connect Mesh components.

- > Connect Mesh Distributors - all lights that are connected to this distributor can be controlled wirelessly.
- > Lights with integrated Mesh technology - these components can be integrated into Mesh networks without distributors and controlled wirelessly.
- > Connect Mesh control units (remote controls, wall mounted push buttons, interfaces) for wireless control of all lights in a network.
- > Connect Mesh App for setting up and operating networks.
- > Extensions with third-party products are possible using a standardised communication platform.

Các thành phần kết nối Mesh.

- > Kết nối mạng lưới phân phối Mesh - tất cả các đèn được kết nối với mạng lưới phân phối này có thể được điều khiển không dây.
- > Đèn có công nghệ Mesh tích hợp - các thành phần này có thể được tích hợp vào mạng Mesh mà không cần mạng lưới phân phối và được điều khiển không dây.
- > Kết nối thiết bị điều khiển Mesh (điều khiển từ xa, nút nhấn gắn trên tường, giao diện) - để điều khiển không dây tất cả các đèn trong mạng.
- > Ứng dụng Connect Mesh - để thiết lập và vận hành mạng.
- > Có thể sử dụng các tiện ích mở rộng với các sản phẩm của bên thứ ba bằng cách sử dụng một nền tảng giao tiếp được chuẩn hóa.

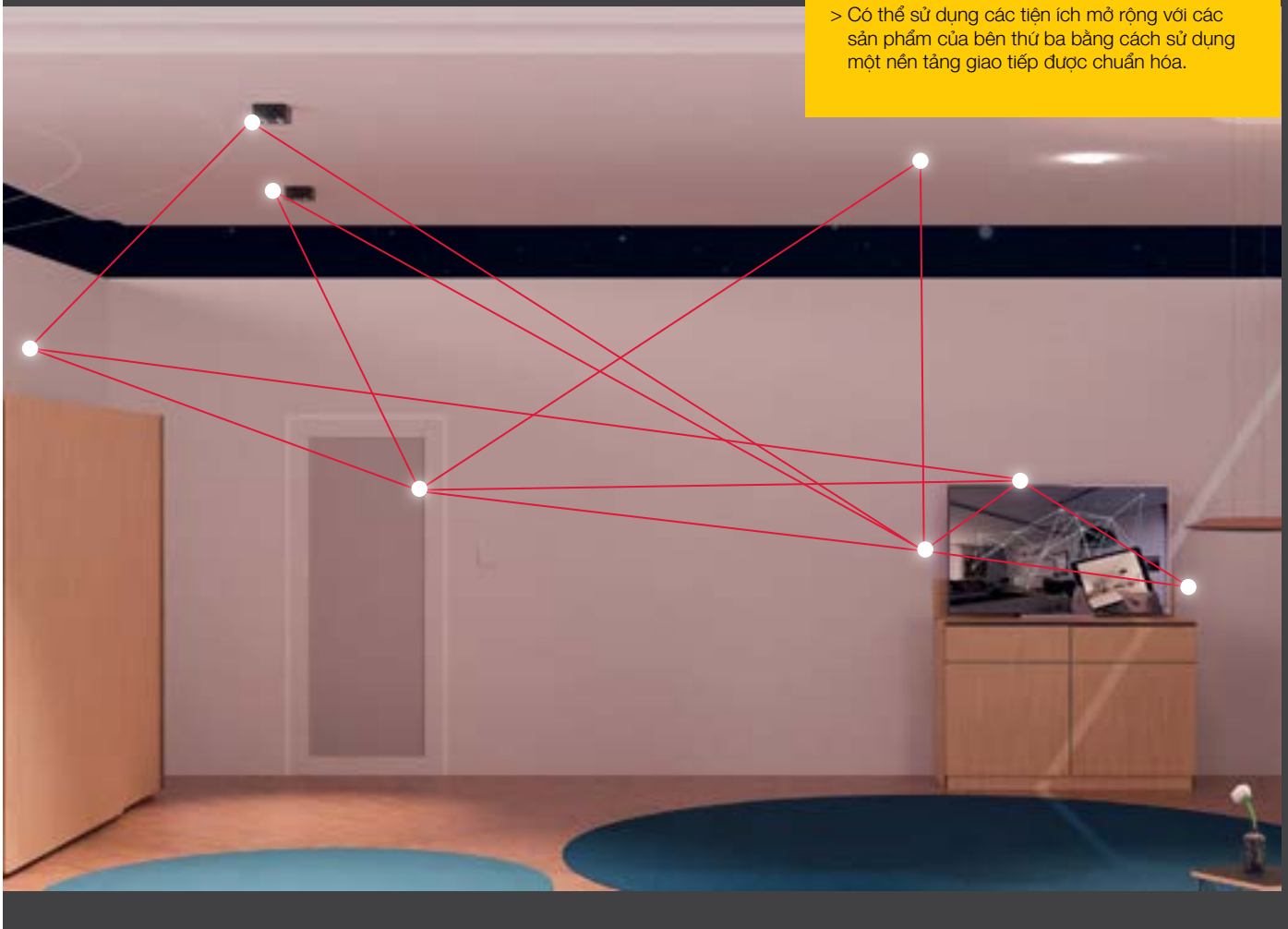

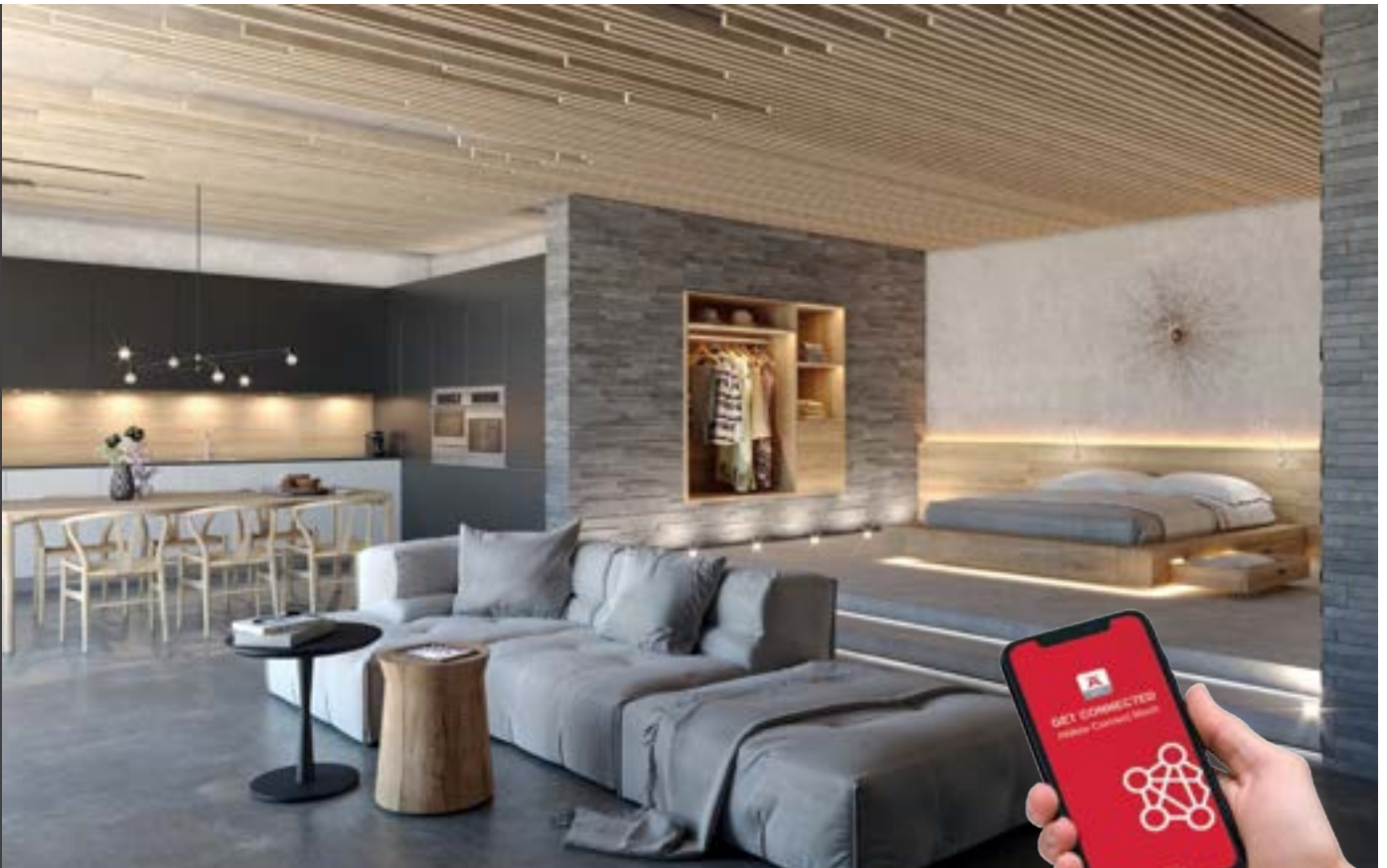

Suitable light scenarios.

Phù hợp mọi lựa chọn.

Light accompanies us from morning until evening. This is why it is very important for the lighting solution in your furnishings to accompany your customer's everyday life in a meaningful way, and always provides the correct light scene for daily activity in the rooms.

A Connect Mesh network makes it possible to install and configure room and furniture lighting so that you can create completely individual light scenes for your customers.

With Connect Mesh you have full flexibility, you can incorporate additional Mesh components at any time without tedious cable pulling, and have complete freedom when defining circuit diagrams, even across rooms and levels.

Ánh sáng đồng hành với chúng ta từ sáng cho đến tối. Đây là lý do tại sao giải pháp chiếu sáng trong đồ nội thất của bạn rất quan trọng trong việc đồng hành với cuộc sống hàng ngày của khách hàng một cách có ý nghĩa và luôn cung cấp ánh sáng chính xác cho hoạt động hàng ngày trong phòng.

Mạng Connect Mesh giúp bạn có thể cài đặt và định cấu hình ánh sáng phòng và đồ đạc để bạn có thể tạo ra ánh sáng hoàn toàn riêng biệt cho khách hàng của mình.

Với Connect Mesh, bạn có đầy đủ tính linh hoạt, bạn có thể kết hợp các thành phần Mesh bổ sung bất cứ lúc nào mà không cần kéo cáp và hoàn toàn tự do khi xác định sơ đồ mạch điện, ngay cả trong các phòng và các tầng khác nhau.

Step by step to the scene.

- > Clarify with your customer how the everyday routine takes place on their premises (e.g. dining, home office, relaxing etc.).
- > Decide which light illuminates the relevant situations in the best way possible for your customer.
- > Set up a network.
- > Now you can set the required light scenarios for all discussed situations for the customer.
- > After setting up, your customer can operate each light scene using a wall mounted push button or remote control, and adapt it himself if necessary.

Các bước tiến hành.

- > Làm rõ với khách hàng của bạn thói quen hàng ngày tại nhà của họ được diễn ra như thế nào (ví dụ: ăn uống, văn phòng tại nhà, thư giãn, v.v.).
- > Quyết định ánh sáng nào chiếu sáng các tình huống liên quan theo cách tốt nhất có thể.
- > Thiết lập mạng.
- > Bây giờ bạn có thể thiết lập các tùy chọn ánh sáng cần thiết cho tất cả các tình huống đã thảo luận cho khách hàng.
- > Sau khi thiết lập, khách hàng của bạn có thể vận hành từng cảnh ánh sáng bằng cách sử dụng nút nhấn gắn trên tường hoặc điều khiển từ xa và tự điều chỉnh nếu cần.

Distributors. Bộ phân phối

Häfele Connect Mesh 6-way distributor, with switching function

Bộ chia 6 cổng ra Mạng kết nối Häfele, với cổng lắp công tắc.

- > Control several light colors on one box!
Điều khiển từng màu ánh sáng với mỗi hộp điều khiển
- > Each output port can be controlled individually.
Mỗi cổng ra có thể được điều khiển riêng lẻ.

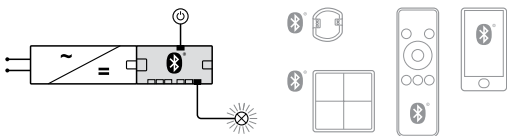

- > Area of application / Phạm vi ứng dụng
For on/off switching and dimming (0100%) of monochrome lights; or, in conjunction with adapters, for the operation of multi-white lights, RGB lights, and electrically operated fittings.
Dùng để đóng/mở và điều chỉnh độ sáng (0-100%) của đèn có ánh sáng đơn sắc; hoặc, liên kết với bộ chuyển đổi, của đèn đa sắc-trắng
- > Version / Phiên bản
With programmable switching input for standard Loox switches (switching function programmable via app; each active component can control each passive component, see page 120)
Với chức năng công tắc của công tắc Loox cơ bản (chức năng điều khiển bởi ứng dụng điện thoại; cùng với điều khiển bằng các nút công tắc rời, xem trang 120)
- > Material / Vật liệu
Plastic / Nhựa
- > Colour / Màu sắc
Black / Đen
- > Dim. (LxWxH) / Kích thước (LxWxH)
120 x 50 x 16 mm
- > Number of connections / Số lượng cổng kết nối
1x input port with box to box plug
1x output port with box to box socket
1x input port switch socket
6x output ports device sockets (2-pin), can be controlled from any active component of the network
1x cổng vào kết nối giữa bộ phân phối
1x cổng ra để nối bộ phân phối khác
1x cổng cắm công tắc
6x cổng ra cho đèn hoặc bộ chia đèn
- > Standby power consumption / Công suất tối thiểu
<0,5 W
- > Supplied with / Trọn bộ gồm
1 distributor / 1 bộ chia

	Voltage / Điện áp	Max. connected wattage / Công suất tối đa	Cat. No.
Monochrome / Đơn sắc	5 12V	60 W	850.00.042 
	5 24V	120 W	850.00.043 





Häfele Connect Mesh App

- > Detects and reports new nodes in the network independently
- > Intuitively assign functions to switches
- > Set up light groups and scenes
- > Share your protected access with others
- > The Häfele Connect Mesh App is free for Apple iOS® and Android.

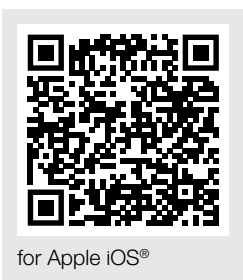



 Range of smartphone or tablet to nearest Häfele Connect Mesh component approx. 10 m.
The distance within the network applies in the event of a clear view. Obstacles and electromagnetic interference sources can reduce the range. Another 6-way distributor can be used as a signal amplifier to compensate for the loss of range.
Ứng dụng Häfele Connect Mesh được dùng trên điện thoại thông minh và máy tính bảng có khoảng cách điều khiển lên tới 10 m

 Please order adapters for multi-white lights, RGB lights or electrically operated fittings separately, see page 83
Vui lòng đặt hàng thêm bộ chia đèn đa sắc- trắng, đèn RGB hoặc các thiết bị kết nối khác, xem trang 83.

 6-way distributor for monochrome lights or other 2-pin devices, such as electrically operated fittings, see page 95
Bộ chia 6 cổng ra cho đèn đơn sắc hoặc dây nối cho đèn đơn sắc, các thiết bị kết nối khác, xem trang 95.

We reserve the right to alter specifications without notice.

Adapter. Bộ chuyển đổi



Häfele Loox5 multi-white adapter for Häfele Connect Mesh 6-way distributor

Bộ chuyển đổi Häfele Loox5 cho đèn đa sắc- trắng cho bộ chia 6 cổng ra Häfele Connect Mesh

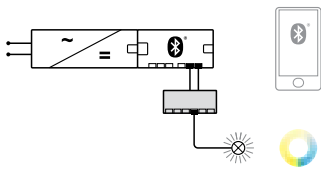

1 multi-white adapter occupies 2 output ports at the 6-way distributor.

- > Area of application
Phạm vi ứng dụng
For connecting multi-white lights to the Häfele Connect Mesh 6-way distributor / Để liên kết đèn đa sắc-trắng với bộ chia 6 cổng ra Häfele Connect Mesh
- > Material/colour
Vật liệu/ Màu sắc
Plastic, black
Nhựa, màu đen
- > Dim. (L x W x H)
Kích thước (LxWxH)
70 x 30 x 14 mm
- > Number of connections
Số lượng cổng kết nối
2x input port with plug, monochrome
6x output ports device sockets, multi-white
2x dây cắm vào bộ chia, kiểu đầu cắm cho đèn đơn sắc
6x cổng ra cho đèn, cổng đa sắc-trắng
- > Supplied with
Trọn bộ gồm
1 distributor with 80 mm lead
1 bộ chia với 80 mm dây

Voltage Điện áp	Max. connected wattage Công suất tối đa W	Cat. No.
5 12V	60	833.95.745 ✖
5 24V	120	833.77.830 ✖



Häfele Loox5 RGB adapter for Häfele Connect Mesh 6-way distributor

Bộ chuyển đổi Häfele Loox5 cho đèn RGB cho bộ chia 6 cổng ra Häfele Connect Mesh

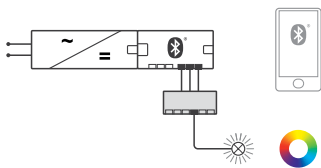

1 RGB adapter occupies 3 output ports at the 6-way distributor.

- > Area of application
Phạm vi ứng dụng
For connecting RGB lights to the Häfele Connect Mesh 6-way distributor / Để liên kết đèn RGB cho bộ chia 6 cổng ra Häfele Connect Mesh
- > Material/colour
Vật liệu/ Màu sắc
Plastic, black
Nhựa, màu đen
- > Dim. (L x W x H)
Kích thước (LxWxH)
70 x 30 x 14 mm
- > Number of connections
Số lượng cổng kết nối
3x input port with plug, monochrome
6x output ports for device sockets, RGB
3x dây cắm vào bộ chia, kiểu đầu cắm cho đèn đơn sắc
6x cổng ra cho đèn, cổng ra RGB
- > Supplied with
Trọn bộ gồm
1 distributor with 80 mm lead
1 bộ chia với 80 mm dây

Voltage Điện áp	Max. connected wattage Công suất tối đa W	Cat. No.
5 12V	60	833.95.746 ✖
5 24V	120	833.77.831 ✖

Controls. Điều khiển

Häfele Connect Mesh remote control / Bộ điều khiển Mạng lưới Häfele Connect Mesh

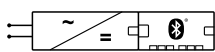

Please order Häfele Connect Mesh 6-way distributor separately.
Please order 2 CR2032 lithium button cell batteries (2 x 002.99.032) separately.
Vui lòng đặt hàng thiết bị Bộ chia 6 cổng ra Häfele Connect Mesh riêng.
Vui lòng đặt hàng 2 pin lithium CR2032 (2 x 002.99.032) riêng.

Easiness

> One remote control for all applications: monochrome lights, multi-white lights, RGB lights and electrically operated fittings

- > Area of application / Phạm vi ứng dụng: For controlling Häfele Connect Mesh components in a network / Để điều khiển các thiết bị kết nối mạng Häfele Connect Mesh
- > Configuration / Cấu hình: Easy, direct pairing with a 6-way distributor or programming of buttons via app to control each node of the network / Dễ dàng, kết nối trực tiếp với một bộ chia 6 cổng ra hoặc điều chỉnh chức năng cho các nút ấn bằng ứng dụng điện thoại.
- > Version / Phiên bản: Multi-function control panel / Có nhiều chức năng điều khiển
- > Material / Vật liệu: Plastic / Nhựa
- > Colour / Màu sắc: Top shell: black, lower shell: white / Mặt trước: màu đen, mặt sau: màu trắng
- > Dim. (L x W x H) / Kích thước (LxWxH): 130 x 42 x 11 mm
- > Battery service life / Tuổi đời pin: 3,600 duty cycles / 3,600 vòng đời sử dụng
- > Supplied with / Trọn bộ gồm: 1 remote control / 1 điều khiển từ xa

Remote control / Điều khiển từ xa

Cat. No.

850.00.040



Häfele Connect Mesh push button, wall mounted / Nút bấm điều khiển cho hệ thống mạng Häfele Connect Mesh, lắp treo tường

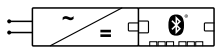

Please order Häfele Connect Mesh 6-way distributor separately
Please order 1 lithium button cell battery CR2430 (1 x 002.99.034) separately.
Vui lòng đặt hàng bộ chia 6 cổng ra Häfele Connect Mesh riêng.
Vui lòng đặt hàng 1 pin lithium CR2430 (1 x 002.99.034) riêng

- > Area of application / Phạm vi ứng dụng: For controlling Häfele Connect Mesh components in a network (all functions which are possible by pressing or holding down a key) / Dùng để điều khiển các thiết bị trong hệ thống mạng Häfele Connect Mesh (tất cả chức năng có thể điều khiển hoặc giữ bởi nút nhấn)
- > Configuration / Cấu hình: Easy, direct pairing with a 6-way distributor or programming of buttons via app to control each node of the network / Dễ dàng, kết nối với một bộ chia 6 cổng ra hoặc điều chỉnh chức năng cho các nút nhấn bằng ứng dụng điện thoại.
- > Version / Phiên bản: 4-button panel / 4 nút nhấn trên bảng điều khiển
- > Material/ Vật liệu: Plastic / Nhựa
- > Colour/ Màu sắc: Pushbutton: black, frame: white / Nút nhấn: màu đen, khung viền ngoài: màu trắng
- > Dim. (L x W x H) / Kích thước (LxWxH): 81 x 81 x 12 mm
- > Mounting / Lắp đặt: For screw fixing or glue fixing to any wall / Dùng vít lắp đặc hoặc keo dán vào bất cứ vị trí nào trên tường
- > Battery service life / Tuổi đời pin: 1,800 duty cycles / 1,800 chu kỳ làm việc
- > Supplied with / Trọn bộ gồm: 1 push button, wall mounted / 1 nút nhấn, lắp treo tường

Wall mounted push button
Nút nhấn treo tường

Cat. No.

850.00.041



Controls. Điều khiển



Häfele Connect Mesh motion detector / Cảm biến chuyển động Häfele Connect Mesh

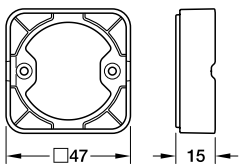
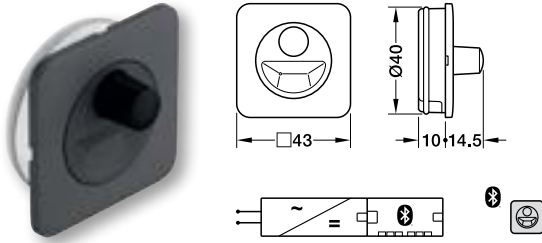

Surface mounted housing / Lắp đặt nổi

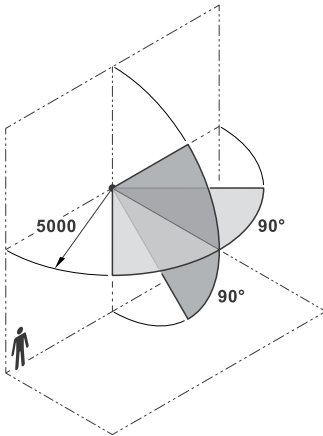

Sensor range / Phạm vi cảm biến

Sensor range 5000 mm with temperature difference of 4°C between environment and moving object. Range up to 7000 mm with difference of 8°C.

Phạm vi cảm biến 5000 mm với chênh lệch 4°C giữa nhiệt độ môi trường và vật chuyển động. Phạm vi tăng lên 7000 mm với 8°C

- > Area of application / Phạm vi ứng dụng
For controlling Häfele Connect Mesh components in a network / Điều khiển các thiết bị mạng Häfele Connect Mesh
- > Configuration / Cấu hình
Programming of motion detector and brightness sensor via app to actuate each node of the network / Hệ thống điều khiển độ sáng của đèn bằng cảm biến chuyển động và cài đặt thông qua ứng dụng điện thoại.
- > Version / Phiên bản
Sensor (motion, brightness)
Cảm biến (chuyển động, độ sáng)
- > Material / Vật liệu
Plastic / Nhựa
- > Colour / Màu sắc
Black / Màu đen
- > Dim. (L x W)
43 x 43 mm
- > Installation depth / Chiều sâu lắp đặt
10 mm
- > Switching function / Chức năng công tắc
On/off / Đóng/mở
- > Mounting / Lắp đặt
For mounting in drilled hole and clamp fixing, for screw fixing / Lắp đặt bằng các khoan lỗ lên tường, lắp đặc bằng vít
- > Battery service life / Tuổi đời pin
> 1 year
- > Supplied with / Trọn bộ gồm
1 furniture switch, 1 down light housing
1 công tắc cơ, 1 nắp che đèn

Switch type	Colour/finish	Cat. No.
Kiểu nút nhấn	Hoàn thiện	
Motion detector	Black	850.00.953
Cảm biến chuyển động	Màu đen	

Note
Soft switch-on and after-run time, with brightness sensor threshold value adjustable via app. / Thời gian bật công tắc và di chuyển ngắn, với giá trị giới hạn của cảm biến được cài đặt qua ứng dụng điện thoại.

Order reference / Đặt hàng tham khảo thêm
Please order Häfele Connect Mesh 6-way distributor separately.
Please order 1 lithium button cell battery CR2032 (1 x 002.99.032) separately.
Vui lòng đặt hàng bộ chia 6 cổng ra Häfele Connect Mesh riêng.
Vui lòng đặt hàng 1 pin lithium CR2430 (1 x 002.99.032) riêng

Häfele Connect Mesh 6-way distributor see page 91
Vui lòng đặt hàng bộ chia 6 cổng ra xem trang 91

For large and small requirements.

The choice is yours.



Connect Mesh eco. For simple solutions.

If you are only planning a small controller for furniture lighting, preconfigured Connect Mesh Eco Sets will help you further.

With Connect Mesh Eco, you have ready-to-use components. Simply connect to the driver. Plug in the lights. And your wireless controller is ready for use in no time.

Kết nối Mesh eco. Giải pháp đơn giản.

Bộ sinh thái Connect Mesh được cấu hình sẵn sẽ giúp bạn lên kế hoạch để chiếu sáng đồ nội thất. Với Connect Mesh Eco, bạn có các thành phần sẵn sàng sử dụng.

Chỉ cần kết nối với trình điều khiển. Cắm đèn. Và bộ điều khiển không dây của bạn đã sẵn sàng để sử dụng.

The Connect Mesh Eco System.

- > The sets (consisting of distributor and a remote control) are available for controlling monochrome, multi-white and RGB lights.
- > Each set is pre-configured and therefore ready for immediate use.
- > Extendible with up to 4 distributors for small lighting systems.

The Connect. Hệ thống Mesh Eco.

- > Các bộ (bao gồm bộ chia và một bộ điều khiển từ xa) có sẵn để điều khiển đèn đơn sắc, đa trắng và đèn RGB.
- > Mỗi bộ được cấu hình sẵn và sẵn sàng để sử dụng ngay lập tức.
- > Có thể mở rộng với tối đa 4 bộ chia cho các hệ thống chiếu sáng nhỏ.

Nhu cầu đa dạng. Lựa chọn là của bạn.

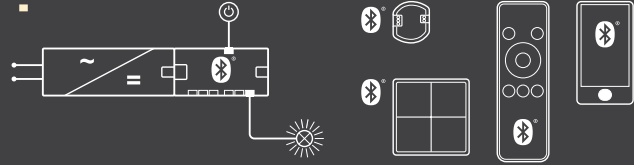

Connect Mesh. For complete flexibility.

You have a comprehensive light installation to control or generally want unrestricted freedom when setting up your lighting scenarios.

If so, Connect Mesh with its full range of functions is the right choice.

Kết nối Mesh. Hoàn toàn linh hoạt.

Bạn có một cài đặt ánh sáng toàn diện để kiểm soát hoặc đơn giản là muốn tự do không bị hạn chế khi thiết lập các kịch bản chiếu sáng của mình.

Nếu vậy, Connect Mesh với đầy đủ các chức năng là sự lựa chọn phù hợp dành cho bạn.

The Connect Mesh system.

- > The heart of the system is the Connect Mesh app, which is used for setting up and controlling.
- > You define the groups yourself.
- > You can freely define the scenarios you require.
- > You have flexibility when assigning groups and scenarios to the control units.
- > You can integrate and combine all of the available control units in your application.

Hệ thống Connect Mesh.

- > Trung tâm của hệ thống là ứng dụng Connect Mesh, được sử dụng để thiết lập và điều khiển ánh sáng.
- > Bạn tự xác định các nhóm.
- > Bạn có thể tự do xác định các tình huống bạn yêu cầu.
- > Bạn có thể linh hoạt khi gán các nhóm và tình huống cho các đơn vị điều khiển.
- > Bạn có thể tích hợp và kết hợp tất cả các đơn vị điều khiển có sẵn trong ứng dụng của mình.

Networking. Kết nối mạng

Distributor and remote control - Eco. Bộ chia và điều khiển từ xa-ECO.



4-way distributor in a set with the Häfele Connect Mesh Eco remote control

Bộ chia 4 cổng ra trong 1 bộ điều khiển từ xa mạng Häfele Connect Mesh

Monochrome



4-way distributor, monochrome (3 extension distributors possible)

Note

Please use Häfele Connect Mesh 6-way distributor for maximum performance with switching function and app control. The distance within the network applies in the event of a clear view.

Obstacles and electromagnetic interference sources can reduce the range. Another 4-way distributor can be used as a signal amplifier to compensate for the loss of range. Maximum lead length from driver to distributor 2 m. Memory function for primary side off-switching with

Ghi chú

Vui lòng sử dụng bộ chia 6 cổng ra Häfele Connect Mesh để có thể có hiệu suất điều khiển tối đa. Hiệu suất của các thiết bị được tối đa khi có tầm nhìn rõ ràng. Các thiết bị điện và chướng ngại vật có thể làm ảnh hưởng đến phạm vi điều khiển. Bộ chia 4 cổng ra có thể được sử dụng để làm bộ khuếch đại tín hiệu để bù đắp cho việc bị ảnh hưởng bởi chướng ngại vật. Khoảng cách tối đa từ nguồn tới bộ chia là 2 m.

- > Sets coupled from the factory for immediate start-up
- > Ideal for small networks with max. 4 distributors and 1 remote control
- > Bộ kết nối được cài đặt sẵn từ nhà máy
- > Ý tưởng cho hệ thống mạng điều khiển ít thiết bị với tối đa 4 bộ chia và 1 điều khiển từ xa

- > Area of application / Phạm vi ứng dụng: For on/off switching and dimming (0-100 %) / Công tắc đóng/mở và điều chỉnh độ sáng (0-100 %)
- > Usable for / Phù hợp cho: For monochrome lights / Đèn đơn sắc
- > Material / Vật liệu: Plastic / Nhựa
- > Colour/finish: Black / Màu đen
- > Dimensions / Kích thước: Distributor/ Bộ chia: 105 x 50 x 16 mm, Remote control/ Điều khiển: 125 x 40 x 12 mm
- > Max. number of distributors per network / Số lượng bộ chia tối đa có thể được kết nối: 4
- > Max. distance within the network / Khoảng cách tối đa có thể điều khiển: 10 m
- > Number of connections / Số lượng cổng kết nối: 1 x input port with box to box plug, 1 x output with box to box socket, 4 x outputs, consumer sockets (2-pin), controllable with remote control / 1x cổng vào liên kết giữa 1 bộ chia, 1x cổng ra liên kết 1 bộ chia, 4x cổng ra, cổng cắm cho đèn (2-pin), điều khiển bởi điều khiển từ xa.
- > Standby power consumption / Công suất tối thiểu: <0,5 W
- > Supplied with / Trọn bộ gồm: 1 x 4-way distributor, monochrome, 1x bộ chia 4 cổng ra, đơn sắc, 1 remote control / 1 điều khiển từ xa

Functionality / Chức năng

The remote control can be used to select one of the four outputs (outputs 1, 2, 3 or 4) and simultaneously control this output at all distributors of the network (on/off, dimming level). / Điều khiển từ xa có thể lựa chọn điều khiển từng cổng ra (cổng ra 1, 2, 3, hoặc 4) và điều khiển tất cả cổng ra của mạng điều khiển (bật/tắt, điều khiển).

Voltage / Điện áp V	Memory function / Chức năng ghi nhớ	Wattage capacity W / Công suất	Cat. No.
5 12V	No	36	850.00.981
5 24V	Yes (also in the de-energised condition)	72	850.00.982

Order reference / Đề xuất đặt hàng

Extendible to up to 4 distributors (monochrome).

Please order extension distributor and drivers separately. Please note nominal voltage!

Có thể mở rộng tối đa 4 bộ chia (đơn sắc)

Vui lòng đặt hàng bộ chia mở rộng và bộ nguồn riêng biệt. Vui lòng lưu ý kỹ điện áp!



Individual extension distributor see page 91.

Chi tiết bộ chia mở rộng xem trang 91.

Networking. Kết nối mạng

Distributor and remote control - Eco. Bộ chia và điều khiển từ xa-ECO.



4-way distributor in a set with the Häfele Connect Mesh Eco remote control

Bộ chia 4 cổng ra trong một bộ điều khiển từ xa Häfele Connect Mesh Eco

Multi-white

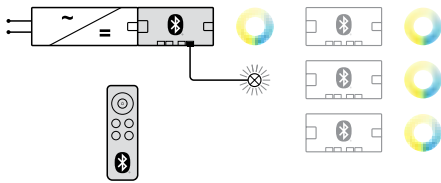

4-way distributor multi-white
(3 extension distributors possible)

Note

Please use Häfele Connect Mesh 6-way distributor for maximum performance with switching function and app control.
The distance within the network applies in the event of a clear view.
Obstacles and electromagnetic interference sources can reduce the range. Another 4-way distributor can be used as a signal amplifier to compensate for the loss of range.
Maximum lead length from driver to distributor 2 m.

Ghi chú

Vui lòng sử dụng bộ chia 6 cổng ra Häfele Connect Mesh để có thể có hiệu suất điều khiển tối đa.
Hiệu suất của các thiết bị được tối đa khi có tầm nhìn rõ ràng.
Các thiết bị điện và chướng ngại vật có thể làm ảnh hưởng đến phạm vi điều khiển. Bộ chia 4 cổng ra có thể được sử dụng để làm bộ khuếch đại tín hiệu để bù đắp cho việc bị ảnh hưởng bởi chướng ngại vật. Khoảng cách tối đa từ nguồn tới bộ chia là 2 m.

- > Sets coupled from the factory for immediate start-up
- > Ideal for small networks with max. 4 distributors and 1 remote control
- > Bộ kết nối được cài đặt sẵn từ nhà máy
- > Ý tưởng cho hệ thống mạng điều khiển từ xa thiết bị với tối đa 4 bộ chia và 1 điều khiển từ xa

- > Area of application / Phạm vi ứng dụng
For on/off switching and dimming (0-100 %) and multi-white colour change / Chức năng bật/tắt và điều chỉnh độ sáng (0-100 %) và đổi màu đèn đa sắc-trắng
- > Usable for / Phù hợp cho
For multi-white lights / Cho đèn đa sắc-trắng
- > Material / Vật liệu
Plastic / Nhựa
- > Colour/finish
Black / Màu đen
- > Dimensions / Kích thước
Distributor / Bộ chia: 105 x 50 x 16 mm,
Remote control / Điều khiển từ xa: 125 x 40 x 12 mm
- > Max. number of distributors per network / Số lượng bộ chia tối đa có thể được kết nối
4
- > Max. distance within the network / Khoảng cách tối đa có thể điều khiển
10 m
- > Number of connections / Số lượng cổng kết nối
1 x input port with box to box plug,
1 x output with box to box socket,
4 x output consumer sockets (multi-white), controllable with remote control
1x cổng vào kết nối bộ chia
1 x cổng ra kết nối bộ chia
4 x cổng ra cổng cắm cho đèn (đa sắc-trắng), điều khiển bởi điều khiển từ xa
- > Standby power consumption / Công suất tối thiểu
<0,5 W
- > Supplied with / Trọn bộ gồm
1 multi-white 4-way distributor, 1 remote control
1 bộ chia đa sắc-trắng 4 cổng ra, 1 điều khiển từ xa

Functionality / Chức năng

Use the remote control to select one of max. four distributors (distributors 1, 2, 3 or 4) and simultaneously control all four outputs at this distributor (on/off, light colour, dimming level). / Điều khiển từ xa có thể lựa chọn điều khiển từng cổng ra của bộ chia 4 cổng ra (bộ chia 1, 2, 3 hoặc 4) và có thể điều khiển cùng lúc 4 cổng ra (đóng/mở, màu sắc đèn, điều chỉnh độ sáng)

Voltage / Điện áp	Memory function / Chức năng ghi nhớ	Wattage capacity W / Công suất	Cat. No.
5 12V	No	36	850.00.983
5 24V	Yes (also in the de-energised condition)	72	850.00.984

Order reference

Can be extended to up to 4 distributors (multi-white).
Please order extension distributor and drivers separately. Please note nominal voltage!
Có thể mở rộng tối đa 4 bộ chia (đa sắc trắng)
Vui lòng đặt hàng bộ chia mở rộng và bộ nguồn riêng biệt. Vui lòng lưu ý kỹ điện áp!

- Individual extension distributor see page 91.
Chi tiết bộ chia mở rộng xem trang 91.

Networking. Kết nối mạng

Distributor and remote control - Eco. Bộ chia và điều khiển từ xa-ECO.



4-way distributor in a set with the Häfele Connect Mesh Eco remote control

Bộ chia 4 cổng ra trong một bộ điều khiển từ xa Häfele Connect Mesh Eco.

RGB

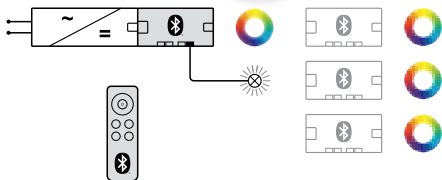

RGB 4-way distributor (3 extension distributors possible)

- > Sets coupled from the factory for immediate start-up
- > Ideal for small networks with max. 4 distributors and 1 remote control
- > Bộ kết nối được cài đặt sẵn từ nhà máy
- > Ý tưởng cho hệ thống mạng điều khiển ít thiết bị với tối đa 4 bộ chia và 1 điều khiển từ xa

- > Area of application / Phạm vi ứng dụng: For on/off switching and dimming (0-100%) and RGB colour change / Công tắc đóng/mở và điều chỉnh độ sáng (0-100 %) và đổi màu đèn đa sắc-trắng
- > Usable for / Phù hợp cho: For RGB lights / Cho đèn đa sắc-trắng
- > Material / Vật liệu: Plastic / Nhựa
- > Colour/finish: Black / Màu đen
- > Dimensions / Kích thước: Distributor/ Bộ chia: 105 x 50 x 16 mm, Remote control/ Điều khiển: 125 x 40 x 12 mm
- > Max. number of distributors per network / Số lượng bộ chia tối đa có thể được kết nối: 4
- > Max. distance within the network / Khoảng cách tối đa có thể điều khiển: 10 m
- > Number of connections / Số lượng cổng kết nối: 1 x input port with box to box plug, 1 x output with box to box socket, 4 x output consumer sockets (RGB), controllable with remote control
1x cổng vào kết nối bộ chia
1 x cổng ra kết nối bộ chia
4 x cổng ra cổng cắm cho đèn (RGB), điều khiển bởi điều khiển từ xa
- > Standby power consumption / Công suất tối thiểu: <0,5 W
- > Supplied with / Trọn bộ gồm: 1 x 4-way distributor, RGB, 1 remote control
1 bộ chia RGB 4 cổng ra, 1 điều khiển từ xa

Functionality

Use the remote control to select one of max. four distributors (distributors 1, 2, 3 or 4) and simultaneously control all four outputs at this distributor (on/off, light colour, dimming level).

Điều khiển từ xa có thể lựa chọn điều khiển từng cổng ra của bộ chia 4 cổng ra (bộ chia 1, 2, 3 hoặc 4) và có thể điều khiển cùng lúc 4 cổng ra (đóng/mở, màu sắc đèn, điều chỉnh độ sáng).

Voltage / Điện áp	Memory function / Chức năng ghi nhớ	Wattage capacity W / Công suất	Cat. No.
5 12V	No	36	850.00.985 ✈
5 24V	Yes (also in the de-energised condition)	72	850.00.986 ✈

Order reference / Đề xuất đặt hàng

Extendible to up to 4 distributors (RGB).

Please order extension distributor and drivers separately. Please note nominal voltage!

Có thể mở rộng tối đa 4 bộ chia (RGB)

Vui lòng đặt hàng bộ chia mở rộng và bộ nguồn riêng biệt. Vui lòng lưu ý kỹ điện áp!



Individual extension distributor see page 91.

Chi tiết bộ chia mở rộng xem trang 91.

Note

Please use Häfele Connect Mesh 6-way distributor for maximum performance with switching function and app control.

The distance within the network applies in the event of a clear view.

Obstacles and electromagnetic interference sources can reduce the range. Another 4-way distributor can be used as a signal amplifier to compensate for the loss of range. Maximum lead length from driver to distributor 2 m.

Ghi chú

Vui lòng sử dụng bộ chia 6 cổng ra Häfele Connect Mesh để có thể có hiệu suất điều khiển tối đa.

Hiệu suất của các thiết bị được tối đa khi có tầm nhìn rõ ràng.

Các thiết bị điện và chướng ngại vật có thể làm ảnh hưởng đến phạm vi điều khiển. Bộ chia 4 cổng ra có thể được sử dụng để làm bộ khuếch đại tín hiệu để bù đắp cho việc bị ảnh hưởng bởi chướng ngại vật. Khoảng cách tối đa từ nguồn tới bộ chia là 2 m.

Networking. Kết nối mạng

Distributor and remote control - Eco. Bộ chia và điều khiển từ xa-ECO.

Häfele Connect Mesh Eco 4-way distributor
Bộ chia 4 đầu ra mạng Häfele Connect Mesh Eco

Individual components for extending the sets

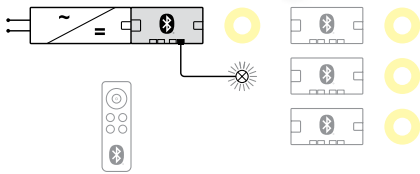

4-way distributor, monochrome

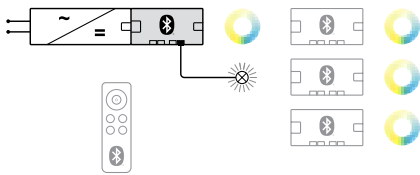

4-way distributor, multi-white

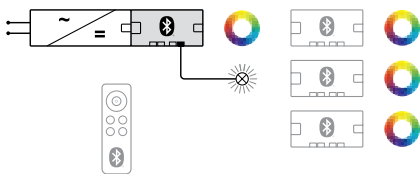

RGB 4-way distributor

- > Individual components for extending a set to up to 4 distributors
- > Easy coupling to existing set without using the app

- > Area of application / Phạm vi ứng dụng: For on/off switching and dimming (0-100 %), also multi-white or RGB colour change, depending on the version / Chức năng bật/tắt và điều khiển độ sáng (0-100 %), đồng thời điều khiển màu đèn đơn sắc-trắng hoặc đèn RGB
- > Usable for / Phù hợp cho: For multi-white lights / Đèn đa sắc-trắng
- > Material / Vật liệu: Plastic / Nhựa
- > Colour/finish: Black / Màu đen
- > Dimensions / Kích thước: Distributor/ Bộ chia: 105 x 50 x 16 mm, Remote control/ Điều khiển: 125 x 40 x 12 mm
- > Max. number of distributors per network / Số lượng bộ chia tối đa có thể được kết nối: 4
- > Max. distance within the network / Khoảng cách tối đa có thể điều khiển: 10 m
- > Number of connections / Số lượng cổng kết nối: 1 x input port with box to box plug, 1 x output with box to box socket, 4 x output consumer socket, controllable with remote control
1x cổng vào kết nối bộ chia
1 x cổng ra kết nối bộ chia
4 x cổng ra cổng cắm cho đèn, điều khiển bởi điều khiển từ xa
- > Standby power consumption / Công suất tối thiểu: <0,5 W
- > Supplied with / Trọn bộ gồm: 1 x 4-way distributor / 1 x bộ chia 4 cổng ra

Functionality / Chức năng

1 remote control, switches 1 channel (all four outputs) at either distributor 1, 2, 3 or 4. / 1 điều khiển từ xa, công tắc 1 cổng (cho 4 cổng ra) và bộ chia 1, 2., 3 và 4

	Voltage Điện áp V	Wattage capacity Công suất W	Memory function Chức năng ghi nhớ	Cat. No.
●	5 12V	36	No	850.00.910 ✖
■	5 24V	72	Yes (also in the de-energised condition)	850.00.920 ✖
●	5 12V	36	No	850.00.957 ✖
■	5 24V	72	Yes (also in the de-energised condition)	850.00.958 ✖
●	5 12V	36	No	850.00.959 ✖
■	5 24V	72	Yes (also in the de-energised condition)	850.00.960 ✖

Note
Connection of distributor to existing network required. The distance within the network applies in the event of a clear view. Maximum lead from driver to distributor 2 m.
Đề xuất kết nối với bộ chia mở rộng. Điều khiển tốt nhất khi có tầm nhìn rõ ràng. Chiều dài dây tối đa từ nguồn tới bộ chia 2 m.

Kích thước và màu sắc sản phẩm có thể thay đổi mà không cần báo trước.

Switching or networking. The distributors at a glance.

The Loox5 system is designed in such a way that control, distribution and networking take place via one or more connected distributors. Depending on the distributor that is selected, control can be wired or wireless. Here is a selection guide so that you can quickly find the right distributor for your project.

Without control. Không có điều khiển.

In some cases, your lighting system does not require control because it is not necessary on site, for example, or not at all.

> The solution: 6-way distributor without switching function

Trong một số trường hợp, hệ thống chiếu sáng của bạn không yêu cầu điều khiển vì nó không cần thiết.

> Giải pháp: Bộ chia 6 với ngõ ra cho công tắc

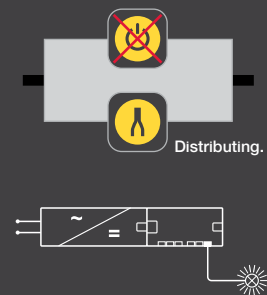

With wired controller. Điều khiển có dây.

Various distributors are available for wired control of lighting systems.

Có nhiều bộ chia khác nhau phù hợp với điều khiển có dây hệ thống chiếu sáng.

The basic version allows you to control all 6 outputs simultaneously with 1 switch.

> The solution: 6-way distributor with switching function

Phiên bản cơ bản cho phép bạn điều khiển đồng thời cả 6 đầu ra bằng 1 công tắc.

> Giải pháp: Bộ chia 6 với ngõ ra cho công tắc

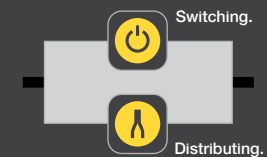

Another distributor provides you with more flexibility with regard to the number of switches and when setting up switching programmes.

> The solution: 6-way distributor with 3-way switching function

Bộ chia khác cung cấp cho bạn sự linh hoạt hơn về số lượng công tắc khi thiết lập các chương trình chuyển mạch.

> Giải pháp: Bộ chia 6 với 3 ngõ ra cho công tắc

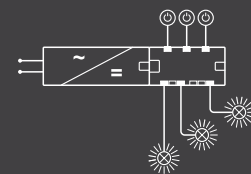
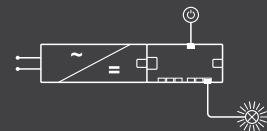

If you process multi-white or RGB light, you need special distributors to define a light colour or a colour gradient (RGB only).

> The solutions: 6-way MW distributor with switching function, 6-way RGB distributor with switching function

Nếu bạn xử lý nhiều ánh sáng trắng hoặc RGB, bạn cần các bộ chia đặc biệt để xác định màu ánh sáng hoặc màu chuyển (chỉ RGB).

> Giải pháp: Bộ chia 6 MW với ngõ ra cho công tắc

Bộ chia 6 RGB với ngõ ra cho công tắc

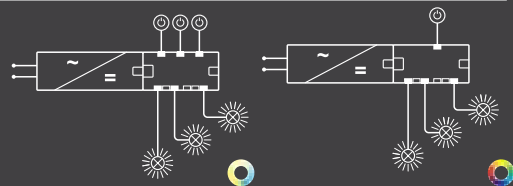

Công tắc hoặc kết nối mạng. Sơ lược về các bộ chia.

Hệ thống Loox5 được thiết kế theo cách mà việc kiểm soát, phân phối và kết nối mạng diễn ra thông qua một hoặc nhiều bộ chia được kết nối. Tùy thuộc vào bộ chia được chọn, điều khiển có thể có dây hoặc không dây. Dưới đây là hướng dẫn lựa chọn để bạn có thể nhanh chóng tìm được bộ chia phù hợp cho dự án của mình.

With wireless control. Điều khiển không dây.

For extremely flexible control options, you can use wireless solutions with push button sender, radio remote control or an app.

Để có các tùy chọn điều khiển cực kỳ linh hoạt, bạn có thể sử dụng các giải pháp không dây với nút nhấn, điều khiển từ xa bằng radio hoặc một ứng dụng.

In order to make a start in wireless networking, you can control smaller lighting systems without any set-up effort via the radio remote control.

> The solution: Connect Mesh Eco 4-way distributor

Để bắt đầu kết nối mạng không dây, bạn có thể điều khiển các hệ thống chiếu sáng nhỏ hơn mà không cần nỗ lực thiết lập thông qua điều khiển từ xa vô tuyến.

> Giải pháp: Kết nối bộ chia 4 ngõ ra Mesh Eco

If you work with multi-white or RGB lights, you will also find suitable distributors for control with remote control without any set-up effort.

> The solution: Connect Mesh Eco 4-way MW distributor Connect Mesh Eco 4-way RGB distributor

Nếu bạn làm việc với đèn màu trắng hoặc RGB, bạn cũng sẽ tìm thấy các bộ chia phù hợp để điều khiển bằng điều khiển từ xa mà không cần nỗ lực thiết lập.

> Giải pháp: Kết nối bộ chia MW 4 ngõ ra Mesh Eco
Kết nối bộ chia RGB 4 ngõ ra Mesh Eco

More flexibility in setting up networks regardless of the size of your lighting system is provided with smart distributors with which you can implement almost every customer requirement and, if necessary, even have the option of integrating wired switches as well.

> The solution: Connect Mesh 6-way distributor with switching function

Bộ chia thông minh cung cấp cho bạn tùy chọn linh hoạt hơn trong việc thiết lập mạng lưới bất kể quy mô hệ thống chiếu sáng của bạn - nhờ đó bạn có thể thực hiện hầu hết mọi yêu cầu của khách hàng và thậm chí có thể tích hợp cả công tắc có dây nếu cần.

> Giải pháp: Kết nối bộ chia Mesh 6 ngõ ra

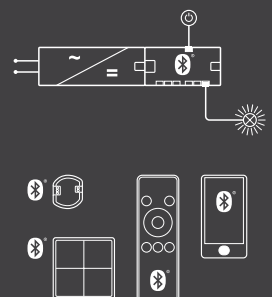
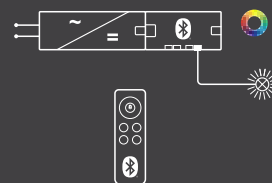
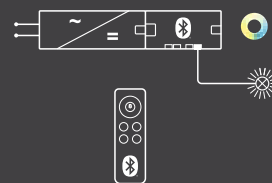
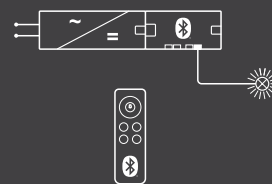
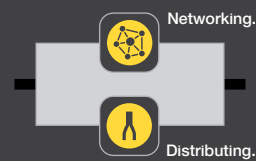

Distributing

Definition of terms

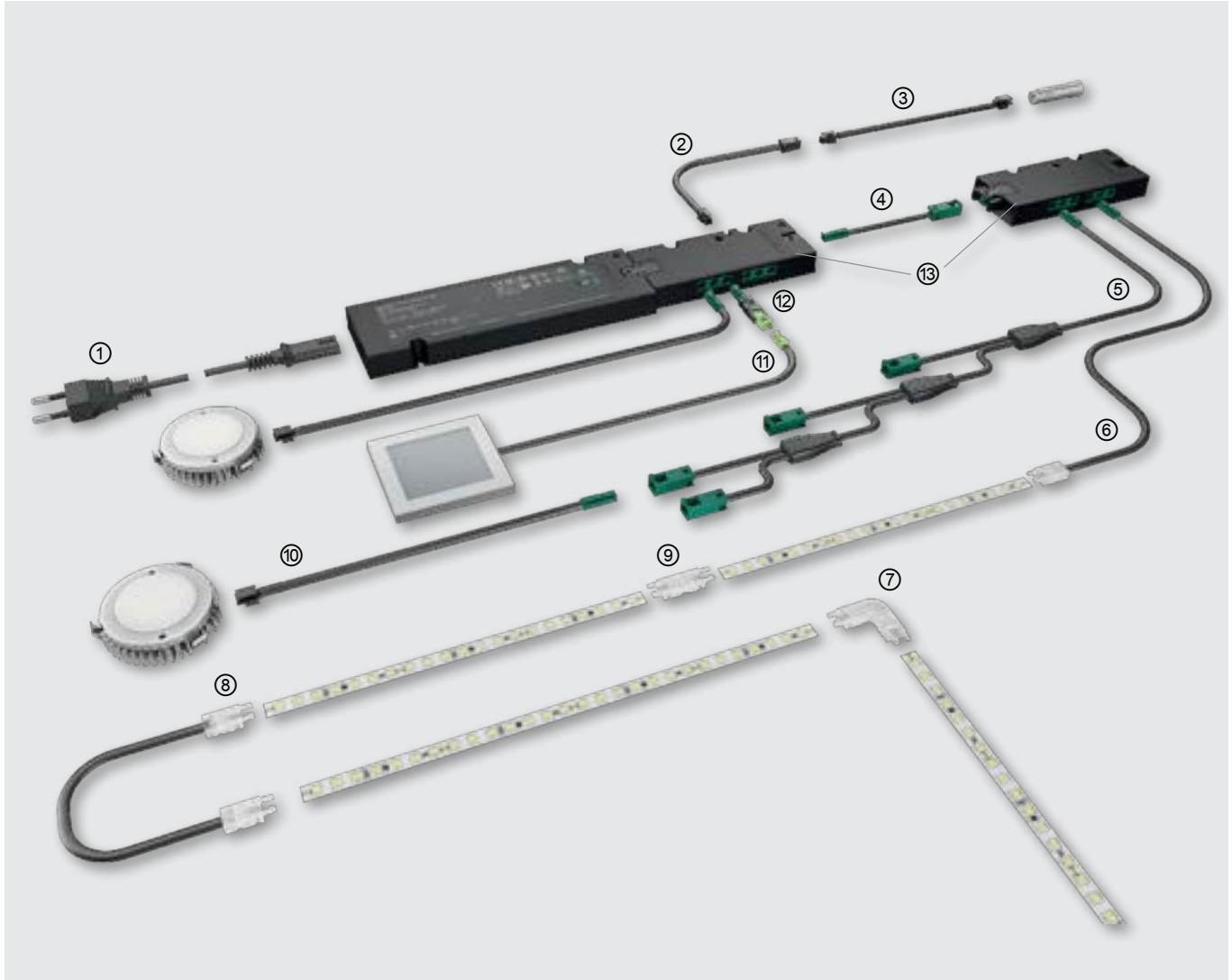

- ① Mains lead / Dây nguồn
- ② Extension lead for switch / Dây nối dài công tắc
- ③ Lead for modular switches / Dây nối công tắc mô đun
- ④ Extension lead / Dây nối mở rộng
- ⑤ 4-way extension lead / Dây nối mở rộng 4 cổng ra
- ⑥ Lead for LED strip light / Dây cho đèn LED
- ⑦ Corner connector for LED strip light / Kẹp góc đèn LED
- ⑧ Interconnecting lead for LED strip light / Dây nối đèn LED
- ⑨ Clip connector for LED strip light / Kẹp nối đèn LED
- ⑩ Lead for modular lights / Dây nối đèn LED mô đun
- ⑪ Light with permanent lead / Đèn cố định có dây
- ⑫ Adapter / Bộ chuyển đổi
- ⑬ 6-way distributor / Bộ chia 6 cổng ra

Distributors / Phân phối

Häfele Loox5 6-way distributor/ Bộ chia 6 cổng ra Häfele Loox6

Plug connection box to box / Cổng kết nối hộp với hộp

> The connection of the distributors with the driver can be done via a box to box plug-in connection or via an extension lead. Any number of distributors can be connected to the driver. Observe maximum wattage!

Các bộ chia có thể liên kết với nhau thông qua cổng kết nối hộp với hộp hoặc với dây nối dài. Lưu ý công suất tối đa!

Häfele Loox5 6-way distributor without switching function / Bộ chia 6 cổng ra không có công tắc Häfele Loox5



- > Material / Vật liệu: Plastic / Nhựa
- > Colour / Màu sắc: Black / Màu đen
- > Dim. (L x W x H) / Kích thước (L x W x H): 70 x 30 x 14 mm
- > Number of connections / Số lượng cổng kết nối: 1 x input port with plug, monochrome / 6 x output ports device sockets / 1 x cổng vào với giắc cắm, đơn sắc, 6 x cổng đầu ra ổ cắm thiết bị
- > Supplied with / Trọn bộ gồm: 1 distributor / 1 bộ chia

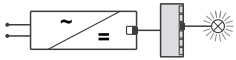

Voltage / Điện áp V	Max. connected wattage / Công suất tối đa W	Without switching function
5 12V	60	833.95.786
5 24V	120	833.77.839

Häfele Loox5 box to box 6-way distributor without switching function

Bộ chia 6 cổng ra hộp với hộp không có công tắc Häfele Loox5



- > Material / Vật liệu: Plastic / Nhựa
- > Colour / Màu sắc: Black / Màu đen
- > Dim. (L x W x H) / Kích thước (L x W x H): 120 x 50 x 16 mm
- > Number of connections / Số lượng cổng kết nối: 1 x input port with box to box plug / 1 x output port with box to box socket / 6 x output ports device sockets
- > Supplied with / Trọn bộ gồm: 1 distributor / 1 bộ chia

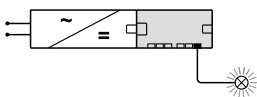

Voltage / Điện áp V	Max. connected wattage / Công suất tối đa W	Box to box without switching function
5 12V	60	833.95.747
5 24V	120	833.77.832

Häfele Loox5 box to box 6-way distributor with switching function

Bộ chia công tắc hộp với hộp 6 cổng ra Häfele Loox5



1 switch controls all output ports

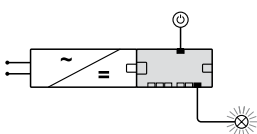

- > Material / Vật liệu: Plastic / Nhựa
- > Colour / Màu sắc: Black / Màu đen
- > Dim. (L x W x H) / Kích thước (L x W x H): 120 x 50 x 16 mm
- > Number of connections / Số lượng cổng kết nối: 1 x input port with box to box plug / 1 x output port with box to box socket / 1 x input port switch socket / 6 x output ports device sockets
- > Supplied with / Trọn bộ gồm: 1 distributor / 1 bộ chia

Voltage / Điện áp V	Max. connected wattage / Công suất tối đa W	Box to box with switching function
5 12V	60	833.95.748
5 24V	120	833.77.833

Distributors / Phân phối



Häfele Loox5 box to box 6-way distributor with multi-switching function

Bộ chia 6 cổng ra dạng hộp nối hộp với chức năng sử dụng nhiều công tắc

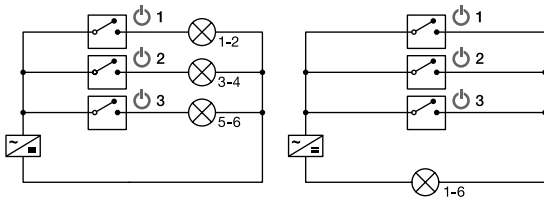
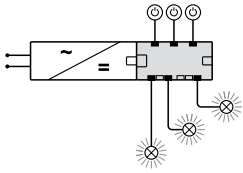

OR circuit

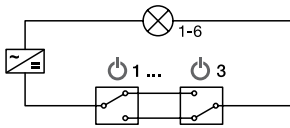

Video instructions

- > Multi-switching function for up to 3 switches
- > Box to box plug-in connection
- > Permanent soft on/off function, independent of the switch that is used
- > Chức năng nhiều công tắc lên đến 3 công tắc
- > Cổng cắm hộp nối hộp
- > Chức năng bật/tắt vĩnh viễn, sử dụng công tắc độc lập

- > Area of application / Ứng dụng: for on/off switching and dimming (0-100 %) cho công tắc bật/tắt và điều chỉnh độ sáng
- > Version / Phiên bản: With switching function for up to 3 switches Với chức năng điều khiển lên đến 3 công tắc
- > Material / Vật liệu: Plastic / Nhựa
- > Colour / Màu sắc: Black / Màu đen
- > Control inputs / Đầu ra điều khiển: 3 x socket, Loox switch 3 x cổng cắm, công tắc Loox
- > Dim. (L x W x H): 120 x 50 x 16 mm / Kích thước (L x W x H): 120 x 50 x 16 mm
- > Mounting / Lắp đặt: For screw fixing, for glue fixing / Lắp bằng vít, Dán keo
- > Supplied with / Trọn bộ gồm: 1 Distributor including fixing material (adhesive tape and screws) / 1 bộ chia với phụ kiện lắp đặt (vít và keo dán)

! Operation modes / Các chức năng

3 operating modes / 3 trạng thái làm việc:

Group connection (red feedback LED)

Kết nối theo nhóm (đèn LED đỏ)

- Switch 1 = outputs 1 and 2 / Công tắc 1 = cổng ra 1 và 2
- Switch 2 = outputs 3 and 4 / Công tắc 2 = cổng ra 3 và 4
- Switch 3 = outputs 5 and 6 / Công tắc 3 = cổng ra 5 và 6

OR circuit (blue feedback LED)

Mạch OR (đèn LED xanh dương)

Switching on via switch 1, 2 or 3, all switches that are switched on are operated again for switching off

No dimmer may be used in the OR circuit operation mode!

Bật bằng công tắc 1, 2 hoặc 3, tắt bằng cách bật lại tất cả công tắc đang bật

Không được sử dụng công tắc điều chỉnh độ sáng trong chế độ OR

Digital cross circuit (green feedback LED)

Mạch điều khiển luân phiên (đèn LED xanh lá)

Operate one switch (1, 2 or 3) to switch all outputs on/off

Bật tắt tất cả công tắc bằng cách bật một công tắc (1, 2 hoặc 3)

Voltage / Điện áp V	Max. connected wattage / Công suất tối đa W	Cat. No.
5 12V	60	833.95.828
5 24V	120	833.95.829

Distributors / Phân phối



Häfele Loox5 6-way distributor, MW, with switching function / Bộ chia 6 cổng ra Häfele Loox5, MW, có công tắc

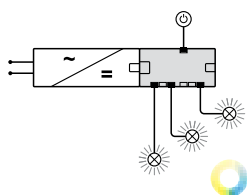

- > Connect multi-white lights directly without adapters
- > Four pre-settable light colours (2700 K/3000 K/4000 K/5000 K)
- > With switching function
- > Liên kết đèn đa sắc-trắng không cần bộ chuyển đổi
- > 4 màu sắc của đèn cài được trước (2700 K/3000 K/4000 K/5000 K)
- > Có công tắc điều khiển

- > Area of application / Ứng dụng: for on/off switching and dimming (0-100 %) of 3-pin multi-white lights / dùng công tắc bật/tắt và điều chỉnh độ sáng (0-100%) cho đèn đèn 3-pin đa sắc-trắng
- > Version / Phiên bản: Multi-white 3-pin, with switching function for 1 switch / Đèn đa sắc-trắng 3-pin, có 1 công tắc điều khiển
- > Material / Vật liệu: Plastic / Nhựa
- > Standby power consumption / Mức tiêu thụ năng lượng ở chế độ chờ: 0.25 W
- > Dim. (L x W x H): 120 x 50 x 16 mm
- > Dim. (L x W x H): Kích thước (L x W x H)
- > Supplied with / Trọn bộ gồm: 1 Distributor including fixing material (adhesive tape and screws) / 1 bộ chia bao gồm vật tư lắp đặt (vít và keo dán)



Note / Lưu ý:

A function button on the distributor is used to preselect (for all outputs at once) from 4 light colours: 2700 K/3000 K/4000 K/ 5000 K.

Bộ chia có nút chức năng để lựa chọn trước (cho tất cả các đầu ra cùng một lúc) 4 màu ánh sáng: 2700 K/3000 K/4000 K/5000 K.

Voltage / Điện áp V	Max. connected wattage / Công suất tối đa W	Cat. No.
5 12V	60	833.95.892 ✖
5 24V	120	833.95.893 ✖

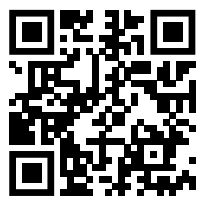

Video instructions

Distributors / Phân phối



6-way distributor with RGB switching function, with switching function / Bộ chia 6 cổng ra cho RGB, có công tắc

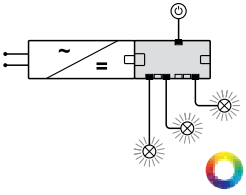

- > Connect RGB lights directly without adapters
- > 8 light colours or colour changes can be pre-set manually: red, orange, yellow, green, cyan, blue, violet and magenta
- > With switching function
- > Kết nối trực tiếp đèn RGB-không cần bộ chuyển đổi
- > 8 màu đèn hoặc đổi màu có thể cài đặt: đỏ, cam, vàng, xanh lá, xanh lơ, xanh dương, tím và hồng
- > Với công tắc điều khiển

> Area of application Ứng dụng:	For on/off switching and dimming (0-100 %) of RGB lights Cho công tắc điều khiển bật/tắt và điều chỉnh độ sáng(0-100 %) cho đèn RGB
> Version / Phiên bản	RGB, with switching function for 1 switch RGB, có 1 công tắc điều khiển
> Material / Vật liệu	Plastic / Nhựa
> Colour / Màu sắc	Black / Màu đen
> Standby power consumption Mức tiêu thụ năng lượng ở chế độ chờ	0.25 W
> Dim. (L x W x H): Kích thước (L x W x H)	120 x 50 x 16 mm
> Supplied with / Trọn bộ gồm:	1 distributor including fixing material (adhesive tape and screws) / 1 bộ chia bao gồm vật tư lắp đặt (vít và keo dán)

Note / Lưu ý:
A function button on the distributor is used to preselect (for all outputs together) from 8 light colours: Red, orange, yellow, green, cyan, blue, violet and magenta. The colour change can be pre-set with another push of a button (from red to red in an 80-second cycle).
Bộ chia có nút chức năng để lựa chọn trước (cho tất cả các đầu ra cùng một lúc) từ 8 màu sắc: Đỏ, cam, vàng, xanh lá, xanh lơ, xanh dương, tím và hồng. Bạn có thể cài đặt sẵn chế độ đổi màu bằng cách nhấn thêm một lần nút chức năng (từ màu đỏ sẽ tự động chuyển thành màu đỏ trong chu kỳ 80 giây).

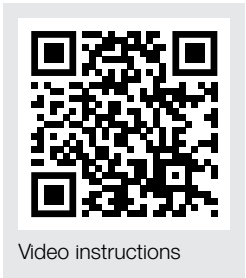

Voltage Điện áp V	Max. connected wattage Công suất tối đa W	Cat. No.
5 12V	60	833.95.890 ✖
5 24V	120	833.95.891 ✖

Distributors / Phân phối

Häfele Loox5 2-Way Distributor. / Bộ chia 2 cổng ra Häfele Loox5



Box-to-box distributor
Bộ chia hộp nối hộp



Distributor with cable
Bộ chia với dây nối

- > Distributor with 2 output ports with switching function.
- > The connection of the distributors with the driver can be done via a box to box plug-in connection or via an extension lead.
- > Any number of distributors can be connected to the driver up to the maximum wattage of the driver.
- > Bộ chia với 2 cổng ra và có cổng cắm công tắc
- > Kết nối của bộ chia với biến điện có thể bằng cổng kết nối hộp với hộp hoặc bằng dây nối dài.
- > Số lượng bộ chia có thể kết nối tối đa tùy thuộc công suất tối đa của biến điện

- > Material / Vật liệu: Plastic / Nhựa
- > Dim. (L x W x H): 60mm x 50mm x 16mm
Kích thước (L x W x H)
- > Number of connected sockets: 2 x sockets
ố lượng cổng kết nối: 1 x input port switch socket
2 x cổng ra cắm thiết bị
1 x cổng vào cắm công tắc
- > Supplied with / Trọn bộ gồm: 1 distributor includeing fixing material (adhesive tape and screw)/1 bộ chia bao gồm vật tư lắp đặt (keo dán và vít)

Description Mô tả	Cat. No.
12V Box-to-Box Distributor	833.95.901
12V Distributor with 0.2m cable	833.95.902
24V Box-to-Box Distributor	833.77.843
24V Distributor with 0.2m cable	833.77.842

Extension leads. Dây dẫn nối dài

Häfele Loox5 extension leads / Dây nối dài Häfele Loox5



Maximum lead length from the Loox5 driver to the device is 10 m.

Long cable lengths in combination with large loads (strip light lengths) can result in voltage losses in the cable. These lead to visible loss of brightness in the lights. The illuminance listed with the lights has been determined with the rated output voltage of the driver (12 V or 24 V).

Chiều dài dây dẫn tối đa từ biến điện Loox5 đến thiết bị là 10 m.

Dây cáp dài kết hợp với tải lớn (dây LED dài) có thể gây ra tổn thất điện áp trên dây dẫn. Những điều này dẫn đến giảm độ sáng có thể nhìn thấy. Độ rọi được công bố của đèn được xác định với điện áp đầu ra của biến điện (12 V hoặc 24 V).

Häfele Loox5 extension leads monochrome / Dây nối dài cho Häfele Loox5 đèn đơn sắc

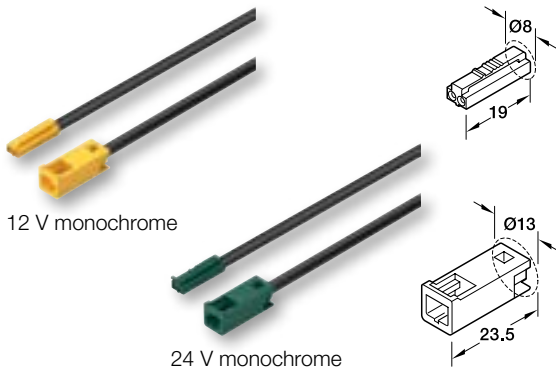

- > Area of application / Ứng dụng: For monochrome lights and other 2-pin devices and distributors / Cho đèn đơn sắc và các thiết bị 2-pin và bộ chia
- > Material / Vật liệu: Plastic / Nhựa
- > Current carrying capacity / Khả năng tải điện: Max. 5 A
- > Drill hole Ø / Kích thước lỗ khoan: Plug 8 mm, socket 13 mm
- > Supplied with / Trọn bộ gồm: 1 extension lead, 1 plug/1 socket / 1 dây nối dài 1 cổng cắm/ 1 cổng nối

Type of cable 20	Voltage	500 mm	1000 mm	2000 mm
Monochrome (2-wire 18 AWG)	5 12V	833.95.712	833.95.713	833.95.714
	5 24V	833.95.719	833.95.718	833.95.717

Häfele Loox5 extension leads multi-white / Dây nối dài cho Häfele Loox5 đèn đa sắc-trắng

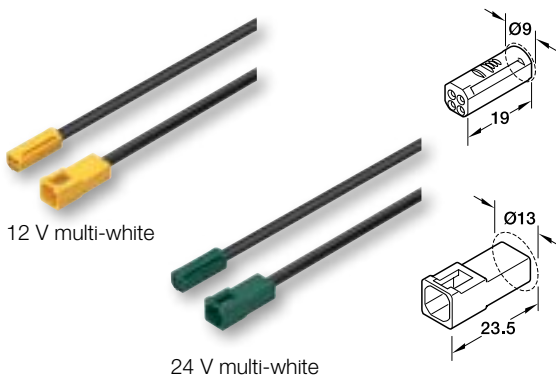

- > Area of application / Ứng dụng: For multi-white lights / Cho đèn đa sắc-trắng
- > Material / Vật liệu: Plastic / Nhựa
- > Current carrying capacity / Khả năng tải điện: Max. 3.5 A
- > Drill hole Ø / Kích thước lỗ khoan: Plug 9 mm, socket 13 mm
- > Supplied with / Trọn bộ gồm: 1 extension lead, 1 plug/1 socket / 1 dây nối dài 1 cổng cắm/ 1 cổng nối

Type of cable	Voltage	500 mm	1000 mm	2000 mm
Multi-white (3-wire 20 AWG)	5 12V	833.95.934	833.95.937	833.95.715 ✖
	5 24V	833.95.794	833.95.796	833.95.720 ✖

Häfele Loox5 extension leads RGB / Dây nối dài cho Häfele Loox5 RGB

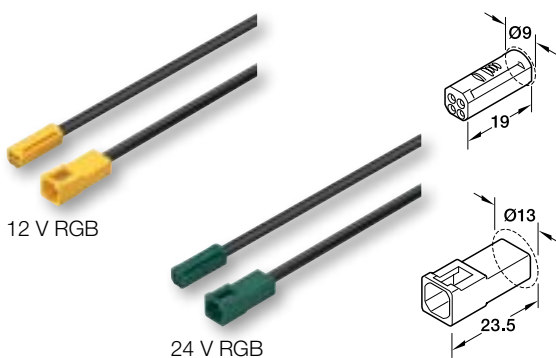

- > Area of application / Ứng dụng: For RGB lights / Cho đèn RGB
- > Material / Vật liệu: Plastic / Nhựa
- > Current carrying capacity / Khả năng tải điện: Max. 3.5 A
- > Drill hole Ø / Kích thước lỗ khoan: Plug 9 mm, socket 13 mm
- > Supplied with / Trọn bộ gồm: 1 extension lead, 1 plug/1 socket / 1 dây nối dài 1 cổng cắm/ 1 cổng nối

Type of cable	Voltage	500 mm	1000 mm	2000 mm
RGB (4-wire 20 AWG)	5 12V			833.95.716 ✖
	5 24V			833.95.721 ✖

Extension leads. Dây dẫn nối dài

Y extension lead for Häfele Loox5 monochrome / Dây nối dài chữ Y cho đèn đơn sắc Häfele Loox5

for Loox5 monochrome lights and distributors



12 V monochrome

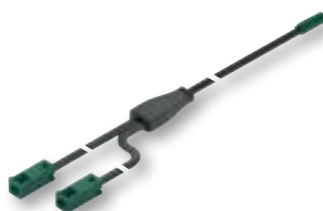

24 V monochrome

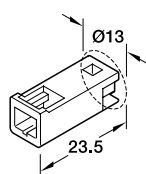
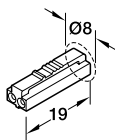
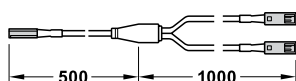

- > Area of application / Ứng dụng: For monochrome lights and other 2-pin devices and distributors
Cho đèn đơn sắc và thiết bị 2-pin và bộ chia
- > Current carrying capacity / Hiệu điện thế: Max. 5 A
- > Drill hole Ø / Kích thước lỗ khoan: Plug 8 mm, socket 13 mm
- > Supplied with / Trọn bộ gồm: 1 extension lead, 1 plug/2 sockets
1 dây nối dài 1 cổng cắm/2 cổng nối

Type of cable / Dạng cáp	Voltage / Điện áp	Length mm / Chiều dài	2000 mm
Monochrome (2-wire 18 AWG)	5 12 V	1500	833.93.737 ✖
	5 24 V	1500	833.75.744 ✖

Y extension lead for Häfele Loox5 multi-white



12 V multi-white



24 V multi-white

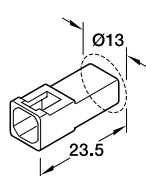
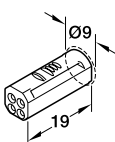
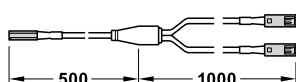

- > Area of application / Ứng dụng: For multi-white lights / Cho đèn đa sắc-trắng
- > Material / Vật liệu: Plastic / Nhựa
- > Current carrying capacity / Hiệu điện thế: Max. 3.5 A
- > Drill hole Ø / Kích thước lỗ khoan: Plug 9 mm, socket 13 mm
- > Supplied with / Trọn bộ gồm: 1 extension lead, 1 plug/2 sockets
1 dây nối dài 1 cổng cắm/2 cổng nối

Type of cable / Dạng cáp	Voltage / Điện áp	Length mm / Chiều dài	2000 mm
Monochrome (2-wire 18 AWG)	5 12 V	1500	833.93.738 ✖
	5 24 V	1500	833.93.739 ✖



Extension leads. Dây dẫn nối dài

Häfele Loox5 4-way extension lead, monochrome / Dây nối dài 4 đầu ra cho Häfele Loox5, đơn sắc

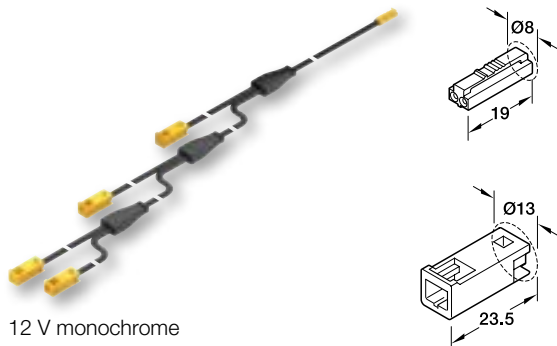

12 V monochrome



24 V monochrome

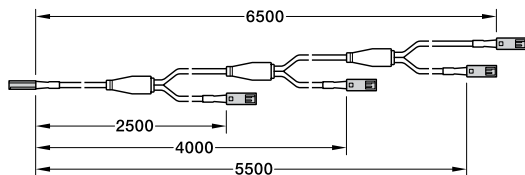

- > Area of application / Ứng dụng: For monochrome lights and other 2-pin devices and distributors
Cho đèn đơn sắc và thiết bị 2-pin và bộ chia
- > Current carrying capacity / Hiệu điện thế: Max. 5 A
- > Drill hole Ø / Kích thước lỗ khoan: Plug 8 mm, socket 13 mm
- > Supplied with / Trọn bộ gồm: 1 extension lead, 1 plug/4 sockets
1 dây nối dài 1 cổng cắm/4 cổng nối

Type of cable / Dạng cáp	Voltage / Điện áp	Length mm / Chiều dài	2000 mm
Monochrome (2-wire 18 AWG)	5 12 V	6500	833.95.742 ✖
	5 24 V	6500	833.95.743 ✖

Leads. Dây nối

Modular. Thiết bị rời

Häfele Loox5 lead for modular lights and other modular devices

Dây nối đèn độc lập và thiết bị rời Häfele Loox5

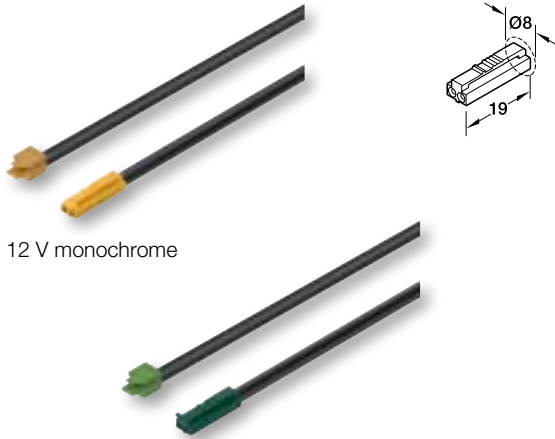

12 V monochrome

- > Area of application / Ứng dụng: For monochrome lights and other 2-pin devices and distributors
Cho đèn đơn sắc và thiết bị 2-pin và bộ chia
- > Version: With snap-in connector
Với đầu nối cắm vào
- > Current carrying capacity / Hiệu điện thế: Max. 1.5 A
- > Drill hole Ø / Kích thước lỗ khoan: Plug 8 mm / Đầu cắm 8 mm
- > Supplied with / Trọn bộ gồm: 1 lead plug/plug / 1 dây cổng cắm/cổng cắm

Type of cable / Dạng cáp	Current carrying capacity	Voltage / Điện áp	Length mm / Chiều dài	Cat. No.
Monochrome (2-wire 24 AWG)	max. 1.5 A	5 12V	1000	833.95.789
		5 24V	2000	833.95.788
Monochrome (2-wire 18 AWG)	max. 5 A	5 12V	1000	833.95.831
			2000	833.95.830
		5 24V	1000	833.95.836
			2000	833.95.835



Häfele Loox5 lead for modular multi-white lights / Dây nối đèn độc lập cho đèn đa sắc-trắng Häfele Loox5

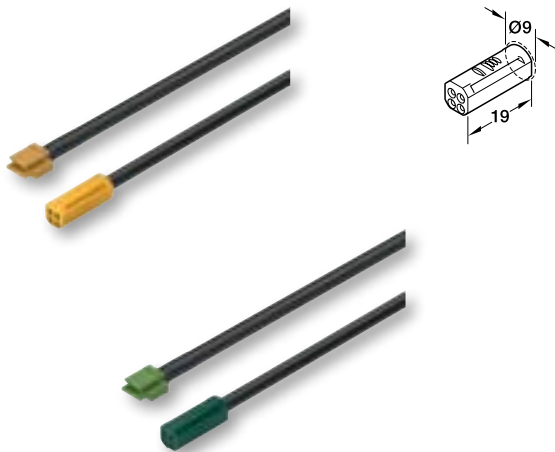

- > Area of application / Ứng dụng: Modular multi-white lights
Đèn đa sắc-trắng độc lập
- > Version: With snap-in connector
Với đầu nối cắm vào
- > Current carrying capacity / Hiệu điện thế: Max. 1.5 A
- > Drill hole Ø / Kích thước lỗ khoan: Plug 9 mm / Đầu cắm 9 mm
- > Supplied with / Trọn bộ gồm: 1 lead plug/plug / 1 dây cổng cắm/cổng cắm

Type of cable / Dạng cáp	Voltage / Điện áp	Length mm / Chiều dài	Cat. No.
Multi-white (3-wire 24 AWG)	5 12V	2000	833.95.787
	5 24V	2000	833.95.790

Switch leads. Dây công tắc

Häfele Loox extension lead for switches / Dây nối dài cho công tắc Häfele Loox



- > Area of application / Ứng dụng: Switches and modular switches
- > Drill hole Ø
Kích thước lỗ khoan: Plug 12 mm / Đầu cắm 12 mm
- > Supplied with / Trọn bộ gồm: 1 extension lead, plug/socket
1 dây nối dài, cổng cắm/cổng nối

Length mm Chiều dài	Cat. No.
2000	833.89.067



The maximum lead length of a switch is 6 m.

Häfele Loox lead, for modular switches / Dây nối cho hộp chia công tắc đến đầu vào công tắc điều khiển Häfele Loox



- > Area of application / Ứng dụng: Modular switches
- > Version: With snap-in connector
Với đầu nối cắm vào
- > Drill hole Ø
Kích thước lỗ khoan: Plug 12 mm / Đầu cắm 12 mm
- > Supplied with / Trọn bộ gồm: 1 lead plug/plug
1 dây cổng cắm/ cổng cắm

Length mm Chiều dài	Cat. No.
500	833.89.140 ✖
1000	833.89.141 ✖
2000	833.89.142

Häfele Loox lead for multi boxes to switching input / Dây nối Häfele Loox, cho công tắc rời



- > Area of application / Ứng dụng: Multi switch box and multi driver box
Bộ chia biến điện và Bộ chia công tắc
- > Drill hole Ø
Kích thước lỗ khoan: Plug 12 mm / Đầu cắm 12 mm
- > Supplied with / Trọn bộ gồm: 1 lead plug/plug
1 dây cổng cắm/ cổng cắm

Length mm Chiều dài	Cat. No.
500	833.89.068 ✖
2000	833.89.069



Leads. Dây nối

For LED strip light monochrome, 5 mm. Cho đèn LED đơn sắc, 5 mm

Häfele Loox5 lead for LED strip light monochrome, 5 mm / Dây nối LED cho đèn LED đơn sắc Häfele Loox5, 5 mm

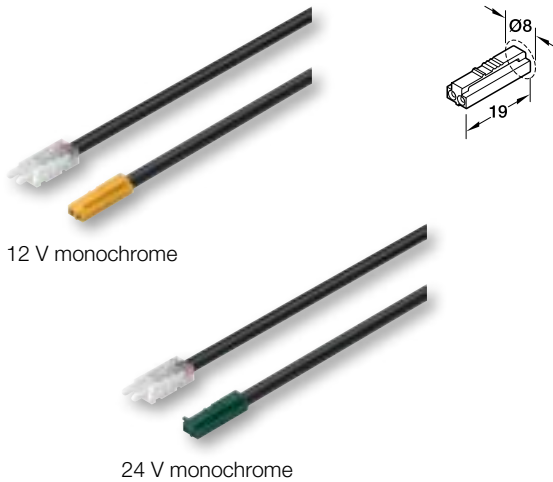

- > Area of application / Ứng dụng: Max. 3.5 A
- > Width / Chiều rộng: Clip 7 mm / Kẹp 7 mm
- > Drill hole Ø
Kích thước lỗ khoan: Plug 8 mm / Đầu cắm 8 mm
- > Supplied with / Trọn bộ gồm: 1 lead plug/plug
1 dây cổng cắm/cổng cắm

Type of cable Dạng cáp	Voltage Điện áp	Length mm Chiều dài	Cat. No.
Monochrome (2-wire 20 AWG)	5 12V	100	833.93.740 ✖
		500	833.95.825 ✖
		2000	833.95.705
	5 24V	100	833.93.741 ✖
		500	833.95.875 ✖
		200	833.95.711

Häfele Loox5 interconnecting lead for LED strip light monochrome, 5 mm

Dây nối kết nối giữa đèn LED cho đèn đơn sắc Häfele Loox5

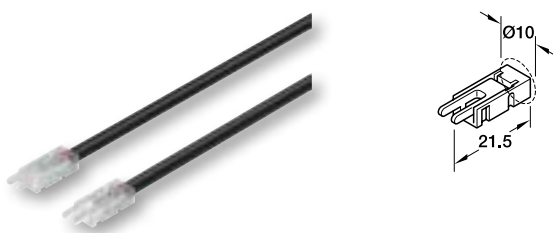

- > Area of application / Ứng dụng: Max. 3.5 A
- > Width / Chiều rộng: Clip 7 mm / Kẹp 7 mm
- > Drill hole Ø
Kích thước lỗ khoan: Clip 10 mm / Kẹp 10 mm
- > Supplied with / Trọn bộ gồm: 1 interconnecting lead clip/clip
clip 1 dây nối kẹp/kẹp

Type of cable Dạng cáp	Length mm Chiều dài	Cat. No.
Monochrome (2-wire 20 AWG)	50	833.89.194 ✖
	500	833.89.195 ✖
	2000	833.89.196 ✖

Häfele Loox5 clip connector for LED strip light monochrome, 5 mm / Kẹp nối đèn LED đơn sắc Häfele Loox5



- > Area of application / Ứng dụng: Max. 3.5 A
- > Width / Chiều rộng: Clip 7 mm / Kẹp 7 mm
- > Drill hole Ø
Kích thước lỗ khoan: Clip 10 mm / Kẹp 10 mm
- > Supplied with / Trọn bộ gồm: 10 clip connector / 10 kẹp kết nối

Length mm Chiều dài	Cat. No.
33.5	833.89.207

Häfele Loox5 corner connector for LED strip light monochrome, 5 mm / Kẹp nối góc LED đơn sắc, 5mm



- > Current carrying capacity
Hiệu điện thế: Max. 3.5 A
- > Supplied with / Trọn bộ gồm: 10 corner connectors / 10 kẹp kết nối

Length mm Chiều dài	Width mm Chiều rộng	Cat. No.
21	21	833.89.190

Leads. Dây nối



Häfele Loox5 lead for LED strip light multi-white, 8 mm / Dây nối LED cho đèn đa sắc-trắng Häfele Loox5, 8 mm

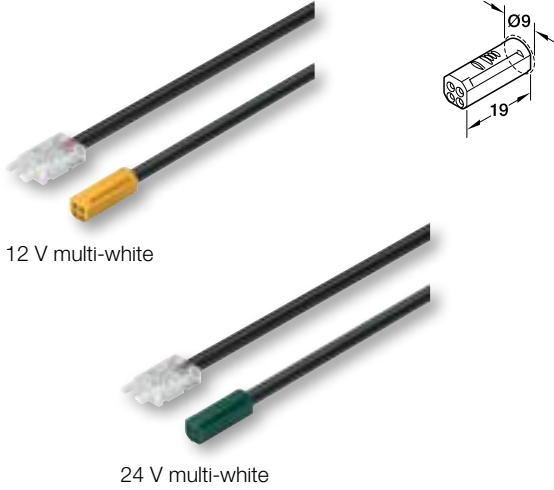

- > Current carrying capacity / Hiệu điện thế: Max. 3.5 A
- > Width / Chiều rộng: Clip 10 mm / Kẹp 10 mm
- > Drill hole Ø / Kích thước lỗ khoan: Plug 9 mm / Đầu cắm 9 mm
- > Supplied with / Trọn bộ gồm: 1 lead plug/clip / 1 dây cổng cắm/kẹp

Type of cable / Dạng cáp	Voltage / Điện áp	Length mm / Chiều dài	Cat. No.
Multi-white (3-wire 20 AWG)	5 12V	2000	833.95.702 ✈
	5 24V	2000	833.95.708 ✈

Häfele Loox5 interconnecting lead for LED strip light multi-white, 8 mm / Dây nối giữa đèn LED đa sắc-trắng Häfele Loox5, 8 mm



- > Current carrying capacity / Hiệu điện thế: Max. 3.5 A
- > Width / Chiều rộng: Clip 10 mm / Kẹp 10 mm
- > Drill hole Ø / Kích thước lỗ khoan: Clip 12 mm / Kẹp 12 mm
- > Supplied with / Trọn bộ gồm: 1 lead clip/clip / 1 dây kẹp/kẹp

Type of cable / Dạng cáp	Length mm / Chiều dài	Cat. No.
Multi-white (3-wire 20 AWG)	50	833.89.197 ✈
	500	833.89.198 ✈
	2000	833.89.199 ✈

Häfele Loox5 clip connector for LED strip light multi-white, 8 mm / Kẹp nối đèn LED đa sắc-trắng Häfele Loox5, 8 mm



- > Current carrying capacity / Hiệu điện thế: Max. 3.5 A
- > Width / Chiều rộng: Clip 10 mm / Kẹp 10 mm
- > Drill hole Ø / Kích thước lỗ khoan: Clip 12 mm / Kẹp 12 mm
- > Supplied with / Trọn bộ gồm: 1 clip connector / 1 kẹp kết nối

Length mm / Chiều dài	Cat. No.
	833.89.208

Häfele Loox5 corner connector for LED strip light multi-white, 8 mm / Kẹp nối góc đèn LED đa sắc-trắng, 8 mm



- > Current carrying capacity / Hiệu điện thế: Max. 3.5 A
- > Supplied with: 10 corner connectors / 10 kẹp góc

Length mm / Chiều dài	Width mm / Chiều rộng	Cat. No.
24	24	833.89.188

Leads. Dây nối

For LED strip light RGB, 10 mm. Dây đèn LED RGB, 10 mm



Häfele Loox5 lead for LED strip light RGB, 10 mm / Dây đèn LED RGB Häfele Loox5, 10 mm

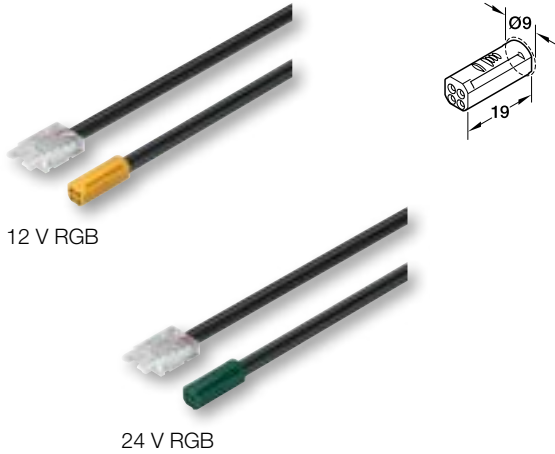

- > Current carrying capacity / Hiệu điện thế: Max. 3.5 A
- > Width / Chiều rộng: Clip 12 mm / Kẹp 12 mm
- > Drill hole Ø / Kích thước lỗ khoan: Plug 9 mm / Đầu cắm 8 mm
- > Supplied with / Trọn bộ gồm: 1 lead plug/clip / 1 dây cổng cắm/kẹp

Type of cable / Dạng cáp	Voltage / Điện áp	Length mm / Chiều dài	Cat. No.
RGB (4-wire 20 AWG)	5 12V	2000	833.95.704 ✖
	5 24V	2000	833.95.710 ✖

Häfele Loox5 interconnecting lead for LED strip light RGB, 10 mm / Kẹp nối đèn LED RGB Häfele Loox5, 10 mm



- > Current carrying capacity / Hiệu điện thế: Max. 3.5 A
- > Width / Chiều rộng: Clip 12 mm / Kẹp 12 mm
- > Drill hole Ø / Kích thước lỗ khoan: Clip 14 mm / Kẹp 14 mm
- > Supplied with / Trọn bộ gồm: 1 lead clip/clip / 1 dây kẹp/kẹp

Type of cable / Dạng cáp	Length mm / Chiều dài	Cat. No.
RGB (4-wire 20 AWG)	50	833.89.200 ✖
	500	833.89.201 ✖
	2000	833.89.202 ✖

Häfele Loox5 clip connector for LED strip light RGB, 10 mm / Kẹp nối đèn LED RGB Häfele Loox5, 10 mm



- > Current carrying capacity / Hiệu điện thế: Max. 3.5 A
- > Width / Chiều rộng: Clip 12 mm / Kẹp 12 mm
- > Drill hole Ø / Kích thước lỗ khoan: Clip 14 mm / Kẹp 14 mm
- > Supplied with / Trọn bộ gồm: 10 clip connector / 10 kẹp kết nối

Length mm / Chiều dài	Cat. No.
33.5	833.89.209 ✖

Häfele Loox5 corner connector for LED strip light RGB, 10 mm / Kẹp nối góc đèn LED



- > Current carrying capacity / Hiệu điện thế: Max. 3.5 A
- > Supplied with / Trọn bộ gồm: 1 corner connector / 1 kẹp góc

Length mm / Chiều dài	Width mm / Chiều rộng	Cat. No.
26	26	833.89.189 ✖

Adapter. Bộ chuyển đổi

Loox driver > Loox5 device. Nguồn Loox>Nguồn Loox5

Adapter for devices with Loox5 plug for connecting to Loox driver

Bộ chuyển đổi thiết bị với cổng Loox5 kết nối với bộ nguồn Loox



12 V: Loox5 socket/Loox plug
12 V: Loox5 cổng ra/Loox cổng cắm



24 V: Loox5 socket/Loox plug
24 V: Loox5 cổng ra/Loox cổng cắm

- > Area of application / Ứng dụng: For connecting Loox5 devices to Loox drivers or Loox distributors. Suitable for all devices with 2-pin Loox5 plug, e.g. monochrome lights, distributors, charging stations, etc. Dùng để kết nối thiết bị Loox5 tới nguồn Loox. Phù hợp cho mọi thiết bị có cổng cắm 2-pin Loox5 bao gồm đèn đơn sắc, bộ chia, thiết bị sạc, v.v...
- > Length / Chiều dài: 45 mm
- > Current carrying capacity / Hiệu điện thế: Max. 3.5 A
- > Drill hole Ø / Kích thước lỗ khoan: 13 mm
- > Packing / Đóng gói: 6 piece / 6 cái

Device / Thiết bị	Power supply unit / Công suất đầu ra	Max. connected wattage / Công suất tối đa W	Cat. No.
5 12V	12V	max. 42	833.95.752 ✖
5 24V	24V	max. 84	833.77.837 ✖

⚠ Not suitable for 4-pin Loox5 plugs (multi-white or RGB). The current carrying capacity is limited to 3.5 A. Observe maximum wattage!
Không phù hợp cho cổng cắm 4-pin Loox5 (đa sắc-trắng RGB)
Điện áp giới hạn tối đa 3.5 A. Tuân thủ công suất tối đa!

Adapter. Bộ chuyển đổi

Loox5 driver > Loox device. Nguồn Loox5>Nguồn Loox

Adapter for devices with Loox plug for connecting to Loox5 driver

Bộ chuyển đổi thiết bị dùng cổng cắm Loox để kết nối với nguồn Loox5

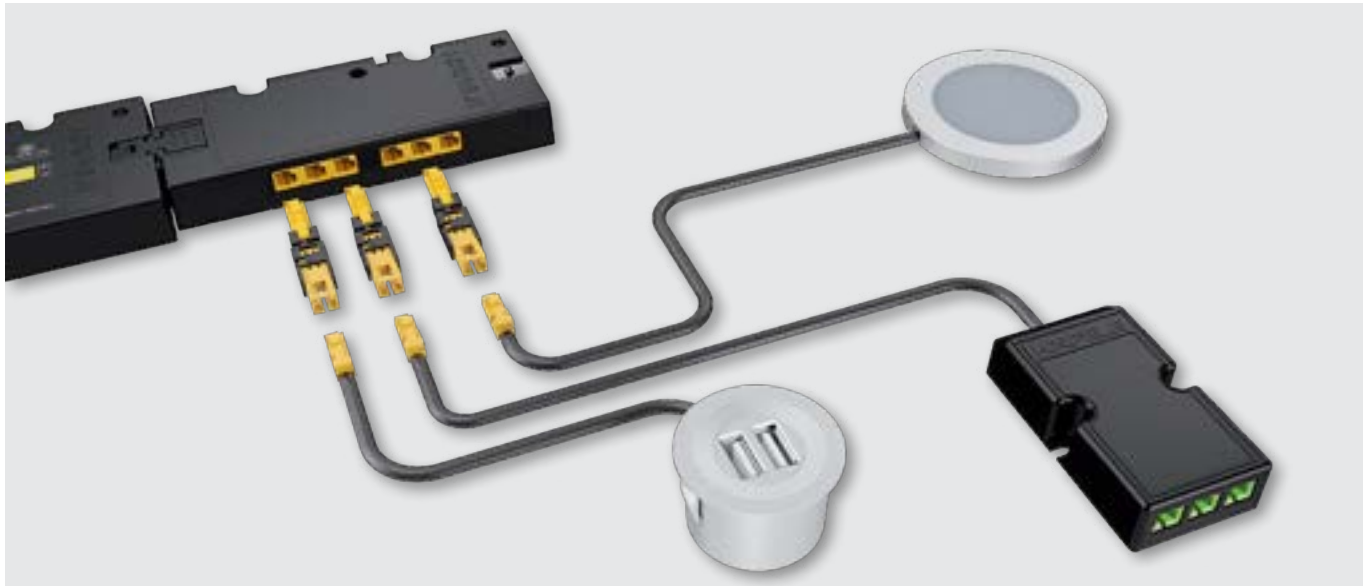

12 V: Loox socket/Loox5 plug
12 V: Loox cổng ra/Loox5 cổng cắm



24 V: Loox socket/Loox5 plug
24 V: Loox cổng ra/Loox5 cổng cắm

> Area of application
Ứng dụng:

For connecting Loox devices to Loox5 drivers or Loox5 distributors. Suitable for all devices with Loox plug, e.g. monochrome lights, distributors, charging stations, colour mixers for multi-white and RGB as well as electrically operated fittings, converters, etc.

Dùng để kết nối thiết bị nguồn Loox5 hoặc bộ chia Loox5. Phù hợp cho mọi thiết bị với cổng cắm Loox, đèn đơn sắc, bộ chia, bộ sạc ngoài, các thiết bị đèn nhiều màu bao gồm đèn đa sắc-trắng và đèn RGB, chuyển đổi, v

- > Length / Chiều dài: 50 mm
- > Current carrying capacity / Hiệu điện thế: Max. 3.5 A
- > Drill hole Ø / Kích thước lỗ khoan: 12 mm
- > Packing / Đóng gói: 6 piece / 6 cái

Device / Thiết bị	Power supply unit / Công suất đầu ra	Max. connected wattage / Công suất tối đa W	Cat. No.
12 V	5 12 V	max. 42	833.95.753 ✖
24 V	5 24 V	max. 84	833.77.838 ✖

⚠ Not suitable for 3-pin Loox plugs (multi-white) or 4-pin Loox plugs (RGB). The current carrying capacity is limited to 3.5 A. Observe maximum wattage!
Không phù hợp cho đầu cắm 3-pin (đa sắc-trắng) hoặc cổng cắm 4-pin(RGB). Điện áp giới hạn tối đa 3.5A. Tuân thủ công suất tối đa

Mains leads / Dây cấp điện

Mains lead, country-specific, C7 socket (small appliance plug)



Plug design										
Designation	UK	AU	EU	US	JP	CN	KR	TW	EU	US
Voltage (V)	250	250	250	120	100	250	250	110	250	120
Length (mm)	2000	2000	2000	2000	2000	2000	2000	2000	2000	2000
Material/colour	Plastic, black									
Supplied with	1 piece	1 piece	1 piece	1 piece	1 piece	1 piece	1 piece	1 piece	1 piece	1 piece
Cat. No.	833.89.000	833.89.001	833.89.002	833.89.003	833.89.016	833.89.005	833.89.006	833.89.007	833.89.009	833.89.050
		✘			✘	✘	✘	✘	✘	✘

Mains lead, country-specific, C13 socket (cold appliance plug)



Plug design										
Designation	UK	AU	EU	US	JP	CN	KR	TW	EU	US
Length (mm)	2000	2000	2000	2000	2000	2000	2000	2000	2000	2000
Material/colour	Plastic, black									
Supplied with	1 piece	1 piece	1 piece	1 piece	1 piece	1 piece	1 piece	1 piece	1 piece	1 piece
Cat. No.	833.89.256	833.89.257	833.89.258	833.89.259	833.89.260	833.89.261	833.89.262	833.89.263	833.89.265	833.89.264
	✘	✘	✘	✘	✘	✘	✘	✘	✘	✘

We reserve the right to alter specifications without notice.

The driver makes the difference.

The choice is yours.

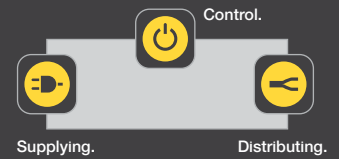

Light made easy.

You want to use a small lighting system in a furniture item. The planning only includes a few lights and the connection is wired.

We have a reduced system for this.

It is based on a driver to which you can connect both the switch and the lights directly. This simplifies the set-up of your lighting system but restricts your flexibility somewhat.

Tạo nên ánh sáng dễ dàng.

Bạn muốn dùng hệ thống chiếu sáng cho chi tiết nội thất. Kế hoạch chiếu sáng bao gồm một số đèn và kết nối vào nguồn điện.

Chúng tôi có đầy đủ phương pháp phù hợp nhu cầu của bạn.

Nó bao gồm bộ biến điện mà bạn có thể kết nối đồng thời công tắc điều khiển và đèn cùng lúc. Lắp đặt đơn giản-tuy nhiên vẫn còn hạn chế về tính linh hoạt trong một số trường hợp.

The reduced concept.

> The driver takes over three functions.

- Supply to the system.
- Distribution to a maximum of 4 lights which can be plugged in directly.
- Control of the system via the directly pluggable switch.

> Life time 30,000 h.

> Only suitable for lights.

Khái niệm cơ bản.

> Bộ chuyển đổi với 3 chức năng.

- Cung cấp nguồn cho hệ thống.
- Phân phối tối đa cho 4 đèn với các cổng kết nối trực tiếp.
- Điều khiển hệ thống bằng cổng kết nối công tắc trực tiếp.

> Tuổi thọ lên đến 30,000 h.

> Dành riêng cho ánh sáng.

Bộ biến điện tạo nên sự khác biệt.

Sự lựa chọn là của bạn.

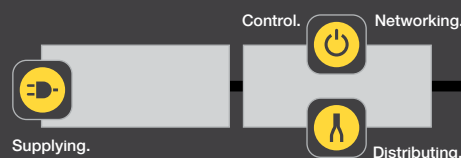

Perfect for room light and furniture light.

Your light project requires light in several furniture items and/or in different rooms. You need a variety of lights, and would like to integrate different controllers.

The flexible system is the right choice in this case.

This system makes you completely open for individual customer requirements.

Giải pháp tốt nhất cho ánh sáng phòng và ánh sáng nội thất

Dự án chiếu sáng của bạn yêu cầu bố trí đèn tại nhiều đồ nội thất và/hoặc các phòng khác nhau. Bạn cần nhiều loại đèn khác nhau và muốn tích hợp các bộ điều khiển khác nhau.

Trong trường hợp này, hệ thống linh hoạt là lựa chọn phù hợp. Hệ thống này cho phép bạn hoàn toàn đáp ứng các yêu cầu riêng lẻ của khách hàng.

The flexible concept.

- > The driver is exclusively intended for providing a stable power supply.
- > With a life time of 50,000 hours during permanent operation, it is extremely durable.
- > The universal input voltage makes worldwide use possible.
- > You can connect one or more distributors to the driver in series (box to box concept).
- > Suitable for project applications.

Khái niệm linh hoạt.

- > Bộ chuyển đổi được thiết kế chuyên biệt để cung cấp nguồn điện ổn định.
- > Với tuổi thọ 50.000 giờ hoạt động liên tục, sản phẩm có độ bền cao.
- > Điện áp đầu vào đa năng cho phép sử dụng trên toàn thế giới.
- > Bạn có thể kết nối một hoặc nhiều bộ chia cho bộ chuyển đổi (kiểu dáng hộp với hộp)
- > Phù hợp cho các ứng dụng dự án.

Drivers. Biến điện

12 V

Häfele Loox5 driver constant voltage 12 V / Biến điện điện áp ổn định 12 V Häfele Loox5



- > Version / Phiên bản: With overload protection / Có bảo vệ quá tải
- > Colour / Màu sắc: Black / Màu đen
- > Degree of protection / Mức độ bảo vệ: IP20
- > Output voltage / Điện áp đầu ra: DC 12 V +/- 3 %
- > Number of connections / Số lượng cổng kết nối: 1x socket Loox5 12 V / 1x cổng cắm Loox5 12V
- > Life time / Tuổi thọ: >50,000 hours
- > Supplied with / Trọn bộ gồm: 1 driver with mounting accessories / 1 biến điện với phụ kiện lắp đặt

5 12V	Output power / Công suất đầu ra W	Output current / Điện áp đầu ra A	Mains voltage / Điện áp Điện áp	Standby power consumption / Công suất tiêu thụ dự phòng W	Dimensions (L x W x H) / Kích thước mm	Cat. No.
1	20	1.67	100-240 V~; 50-60 HZ	0.07	140 x 50 x 16	833.95.000
			220-240 V~; 50-60 HZ	0.08	140 x 50 x 16	833.95.001 ✈
2	40	3.33	100-240 V~; 50-60 HZ	0.12	191 x 60 x 16	833.95.002
3	60	5.00	100-240 V~; 50-60 HZ	0.14	230 x 70 x 16	833.95.003

833.95.000 is only permitted for use outside the EU.
Mã 833.95.000 chỉ được phép sử dụng bên ngoài thị trường EU

! Ambient temperature 25 °C to +45 °C
Ensure that there is a sufficient air supply and circulation at the mounting location. The life time is doubled with an ambient temperature of <30 °C.
Nhiệt độ môi trường 25 °C to +45 °C
Đảm bảo cung cấp nguồn đầy đủ và không khí lưu thông tốt tại vị trí lắp đặt. Tuổi thọ gấp đôi khi mà nhiệt độ môi trường xung quang <30 °C.

! Maximum lead length from the Loox5 driver to the device is 10 m.
Long cable lengths in combination with large loads (strip light lengths) can result in voltage losses in the cable. These lead to visible loss of brightness in the lights. The illuminance listed with the lights has been determined with the rated output voltage of the driver. (12 V or 24 V).
Chiều dài dây dẫn tối đa từ biến điện Loox5 đến thiết bị là 10m.
Dây càng dài thì tải càng lớn (dèn LED dây dài) có thể gây tổn thất điện áp trên dây dẫn. Điều này có thể dẫn đến giảm độ sáng của đèn. Độ rọi của đèn LED dây được xác định dựa trên điện áp đầu ra của nguồn (12 V hoặc 24 V)

Mains lead, country-specific, C7 socket (small appliance plug), 2 metre lead length
Dây cấp nguồn cho biến điện, cho từng quốc gia, ổ cắm C7 (đầu cắm thiết bị nhỏ), chiều dài dây dẫn 2 mét

Plug design			
Designation / Chỉ định	UK	EU	US
Supplied with / Trọn bộ gồm:	1 piece	1 piece	1 piece
Cat. No.	833.89.000	833.89.002	833.89.003

Kích thước và màu sắc sản phẩm có thể thay đổi mà không cần báo trước.

Drivers / Biến điện

24 V

Häfele Loox5 driver constant voltage 24 V / Biến điện điện áp ổn định 24 V Häfele Loox5



- > Version / Phiên bản: With overload protection / Có bảo vệ quá tải
- > Colour / Màu sắc: Black / Màu đen
- > Degree of protection / Mức độ bảo vệ: IP20
- > Output voltage / Điện áp đầu ra: DC 24 V +/- 3 %
- > Number of connections / Số lượng cổng kết nối: 1x socket Loox5 24V / 1x cổng cắm Loox5 24V
- > Life time / Tuổi thọ: >50,000 hours
- > Supplied with / Trọn bộ gồm: 1 driver with mounting accessories / 1 biến điện với phụ kiện lắp đặt

5 24 V	Out-put power / Công suất đầu ra W	Out-put current / Điện áp đầu ra A	Mains voltage / Điện áp Điện áp	Standby power consumption / Công suất tiêu thụ dự phòng W	Dimensions (L x W x H) / Kích thước mm	Cat. No.
1	20	0.83	100-240 V~; 50-60 HZ	0.11	140x 50 x 16	833.95.008
			220-240 V~; 50-60 HZ	0.10	140x 50 x 16	833.95.009 ✖
2	40	1.67	100-240 V~; 50-60 HZ	0.15	191x 60 x 16	833.95.010
3	90	3.75	100-240 V~; 50-60 HZ	0.21	316x 70 x 16	833.95.011

! 833.95.008 is only approved for use outside the EU.
Mã 833.95.008 chỉ được phép sử dụng bên ngoài thị trường EU

! Ambient temperature 25 °C to +45 °C
Ensure that there is a sufficient air supply and circulation at the mounting location. The life time is doubled with an ambient temperature of <30 °C.
Nhiệt độ môi trường 25 °C to +45 °C
Đảm bảo cung cấp nguồn đầy đủ và không khí lưu thông tốt tại vị trí lắp đặt. Tuổi thọ gấp đôi khi mà nhiệt độ môi trường xung quang <30 °C.

! Maximum lead length from the Loox5 driver to the device is 10 m.
Long cable lengths in combination with large loads (strip light lengths) can result in voltage losses in the cable. These lead to visible loss of brightness in the lights. The illuminance listed with the lights has been determined with the rated output voltage of the driver. (12 V or 24 V).
Chiều dài dây dẫn tối đa từ biến điện Loox5 đến thiết bị là 10m.
Dây càng dài thì tải càng lớn (dèn LED dây dài) có thể gây tổn thất điện áp trên dây dẫn. Điều này có thể dẫn đến giảm độ sáng của đèn. Độ rọi của đèn LED dây được xác định dựa trên điện áp đầu ra của nguồn (12 V hoặc 24 V).

Mains lead, country-specific, C7 socket (small appliance plug), 2 metre lead length
Dây cấp nguồn cho biến điện, cho từng quốc gia, ổ cắm C7 (đầu cắm thiết bị nhỏ), chiều dài dây dẫn 2 mét

Plug design			
Designation / Chỉ định	UK	EU	US
Supplied with / Trọn bộ gồm:	1 piece	1 piece	1 piece
Cat. No.	833.89.000	833.89.002	833.89.003

Drivers / Biến điện

24 V

Häfele Loox5 driver constant voltage 24 V



Driver 240 W, 200-240 V~
833.95.012

EXTRA
POWER



- > Version / Phiên bản: With overload protection / Có bảo vệ quá tải
- > Colour / Màu sắc: Black / Màu đen
- > Degree of protection / Mức độ bảo vệ: IP20
- > Output voltage / Điện áp đầu ra: <math><0,5\text{ W}</math>
- > Number of connections / Số lượng cổng kết nối: DC 24 V +/- 3 %
- > Dim. (L x W x H) / Kích thước (L x W x H): 234 x 75 x 38 mm
- > Life time / Tuổi thọ: >50,000 hours
- > Supplied with / Trọn bộ gồm: 1 driver with mounting accessories
1 biến điện với phụ kiện lắp đặt

5 24 V	Mains voltage Điện áp	Output power Công suất đầu ra W	Output current Điện áp đầu ra A	Number of connections Loox5 Số lượng cổng kết nối Loox5 24 V	Cat. No.
--------	--------------------------	---------------------------------------	---------------------------------------	---	----------

200-240 V~: typical input voltage in UK, AU, EU, KR
Điện áp đầu vào điển hình UK, AU, EU, KR

1	200-240 V~, 50-60 Hz	240 (2 x 120)	2 x 5	2x socket	833.95.012 ✖
---	-------------------------	---------------	-------	-----------	--------------

100-120 V~: typical input voltage in US, JP, CN, TW
Điện áp đầu vào điển hình US, JP, CN, TW

2	100-120 V~, 50-60 Hz	270 (3 x 90)	3 x 3.75	3x socket	833.95.022 ✖
---	-------------------------	--------------	-------------	-----------	--------------



⚠ Please pay attention to the regional input voltage when choosing the driver!
Vui lòng chú ý đến điện áp sử dụng của từng khu vực khi lựa chọn biến điện!

⚠ Ambient temperature 25 °C to +45 °C
Ensure that there is a sufficient air supply and circulation at the mounting location. The life time is doubled with an ambient temperature of <math><30\text{ °C}</math>. Nhiệt độ môi trường 25 °C to +45 °C
Đảm bảo cung cấp nguồn đầy đủ và không khí lưu thông tốt tại vị trí lắp đặt. Tuổi thọ gấp đôi khi mà nhiệt độ môi trường xung quang <math><30\text{ °C}</math>.

⚠ Maximum lead length from the Loox5 driver to the device is 10 m.
Long cable lengths in combination with large loads (strip light lengths) can result in voltage losses in the cable. These lead to visible loss of brightness in the lights. The illuminance listed with the lights has been determined with the rated output voltage of the driver. (12 V or 24 V).
Chiều dài dây dẫn tối đa từ biến điện Loox5 đến thiết bị là 10m.
Dây càng dài thì tải càng lớn (đèn LED dây dài) có thể gây tổn thất điện áp trên dây dẫn. Điều này có thể dẫn đến giảm độ sáng của đèn. Độ rọi của đèn LED dây được xác định dựa trên điện áp đầu ra của nguồn (12 V hoặc 24 V)

Mains lead, country-specific, C7 socket (small appliance plug), 2 metre lead length

Dây cấp nguồn cho biến điện, cho từng quốc gia, ổ cắm C7 (đầu cắm thiết bị nhỏ), chiều dài dây dẫn 2 mét

Plug design			
Designation / Chỉ định	UK	EU	US
Supplied with / Trọn bộ gồm:	1 piece	1 piece	1 piece
Cat. No.	833.89.000	833.89.002	833.89.003

Drivers / Biến điện

12 V - with switching function / 12 V - với chức năng công tắc

Häfele Loox5 driver with switching function, constant voltage 12 V
 Biến điện Häfele Loox5 với chức năng công tắc, điện áp không đổi 12 V

①



Loox5s Driver 12V, 20W

②



Loox5s Driver 12V, 40W

③



Loox5s Driver 12V, 60W



Connecting Cable for Mains Power Supply (Mains lead)

- > With switching function
- > Extremely flat 16 mm
- > 12 V drivers with Loox5 generation plug system
- > Với chức năng công tắc
- > Thiết kế mỏng 16 mm
- > Biến điện 12 V với hệ thống đầu cắm thể hệ Loox5

- > Area of application / Ứng dụng: For LED lights (not suitable for other devices) / Dành cho đèn LED (không phù hợp với các thiết bị khác)
- > Version / Phiên bản: With overload protection / Có bảo vệ quá tải
- > Material / Vật liệu: Plastic / Nhựa
- > Colour/finish / Màu sắc: Black / Màu đen
- > Mains frequency / Tần số hoạt động: 50 - 60 Hz
- > Output voltage / Điện áp đầu ra: 12 V DC \pm 3%
- > Life time / Tuổi thọ: 30,000 h
- > Mounting / Lắp đặt: For screw fixing, for glue fixing / Lắp đặt bằng vít, lắp đặt bằng keo
- > Installation reference / Thông tin lắp đặt: Ensure that there is a sufficient air supply and circulation at the mounting location. Provide inspection opening. / Đảm bảo có đủ không khí và lưu thông tại vị trí lắp đặt. Có chỗ mở để kiểm tra.
- > Supplied with / Trọn bộ gồm: 1 driver including fixing materials / 1 biến điện bao gồm phụ kiện lắp đặt

5 12V	Output power W	Output current Điện áp đầu ra A	Standby power consumption W	Dimensions (L x W x H) mm	Cat. No.
①	20	1.67	0.2	138 x 50 x 16	833.72.933
②	40	3.33	0.4	190 x 60 x 16	833.72.935
③	60	5.00	0.5	220 x 70 x 16	833.72.967

! Ambient temperature 25°C to +45°C. Ensure that there is a sufficient air supply and circulation at the mounting location.
 Nhiệt độ môi trường 25°C đến +45°C.
 Đảm bảo có đủ không khí và lưu thông tại vị trí lắp đặt.

Mains lead, country-specific, C7 socket (small appliance plug), 2 metre lead length
 Dây cấp nguồn cho biến điện, cho từng quốc gia, ổ cắm C7 (đầu cắm thiết bị nhỏ), chiều dài dây dẫn 2 mét

Plug design			
Designation / Chỉ định	UK	EU	US
Supplied with / Trọn bộ gồm:	1 piece	1 piece	1 piece
Cat. No.	833.89.000	833.89.002	833.89.003

Drivers / Biến điện

24 V - with switching function / với chức năng công tắc



Häfele Loox5 driver with switching function, constant voltage 24 V

Biến điện Häfele Loox5 với chức năng công tắc, điện áp không đổi 24 V

①



Loox5s Driver 24V, 20W

②



Loox5s Driver 24V, 40W

③



Loox5s Driver 24V, 60W

④



Loox5s Driver 24V, 90W

- > With switching function
- > Extremely flat 16 mm
- > 24 V drivers with Loox5 generation plug system
- > Với chức năng công tắc
- > Thiết kế mỏng 16 mm
- > Biến điện 24 V với hệ thống đầu cắm thể hệ Loox5

- > Area of application / Ứng dụng: For LED lights (not suitable for other devices)
Dành cho đèn LED (không phù hợp với các thiết bị khác)
- > Version / Phiên bản: With overload protection / Có bảo vệ quá tải
- > Material / Vật liệu: Plastic / Nhựa
- > Colour/finish / Màu sắc: Black / Màu đen
- > Mains frequency
Tần số hoạt động: 50-60 Hz
- > Output voltage / Điện áp đầu ra: 24 V DC \pm 3%
- > Switched outputs
Đầu ra thiết bị: 4 x sockets (20-40 W), 6 x sockets (60-90 W), Loox5 2-pin 24 V
4 x ổ cắm (20-40 W), 6 x ổ cắm (60-90 W), Loox5 2 chân 24 V
- > Control inputs
Đầu vào điều khiển: 1 x socket, Loox switch
- > Life time / Tuổi thọ: 30,000 h
- > Mounting / Lắp đặt: For screw fixing, for glue fixing
Lắp đặt bằng vít, lắp đặt bằng keo
- > Installation reference
Thông tin lắp đặt: Ensure that there is a sufficient air supply and circulation at the mounting location.
Provide inspection opening.
Đảm bảo rằng có đủ không khí cung cấp và lưu thông tại vị trí lắp đặt.
Cung cấp chỗ mở dự phòng để kiểm tra.
- > Supplied with / Trọn bộ gồm: 1 driver including fixing materials
1 biến điện bao gồm phụ kiện lắp đặt

5 24 V	Output power W	Output current Điện áp đầu ra A	Standby power consumption W	Dimensions (L x W x H) mm	Cat. No.
①	20	0.83	0.2	138 x 50 x 16	833.75.933
②	40	1.67	0.25	190 x 60 x 16	833.75.935
③	60	2.5	0.33	210 x 70 x 16	833.75.938
④	90	3.75	0.5	292 x 70 x 16	833.75.937

Mains lead, country-specific, C7 socket (small appliance plug), 2 metre lead length

Dây cấp nguồn cho biến điện, cho từng quốc gia, ổ cắm C7 (đầu cắm thiết bị nhỏ), chiều dài dây dẫn 2 mét

Plug design			
Designation / Chỉ định	UK	EU	US
Supplied with / Trọn bộ gồm:	1 piece	1 piece	1 piece
Cat. No.	833.89.000	833.89.002	833.89.003

Kích thước và màu sắc sản phẩm có thể thay đổi mà không cần báo trước.

Light effects and lighting technology

Hiệu ứng ánh sáng và công nghệ chiếu sáng

Cone of light / Nón ánh sáng

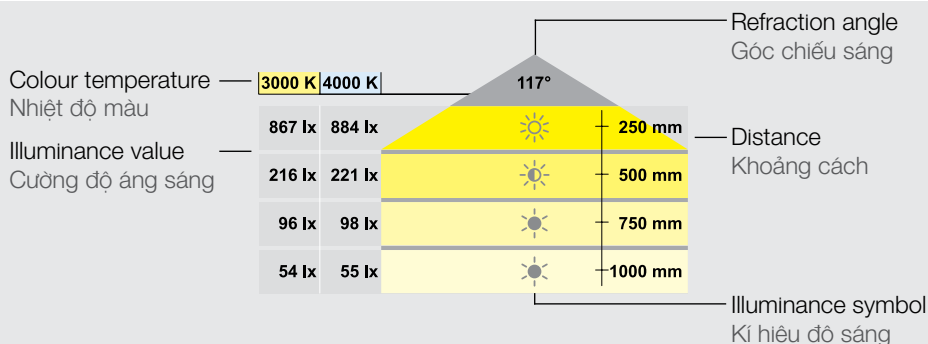

	>500 lx
	150500 lx
	<150 lx



Note:

The illuminance symbol always represents the best value of all colour temperatures and is meant to be for quick guidance only. Please note the specific values of the individual colour temperatures and the refraction angle before ordering!

Ký hiệu độ rọi luôn thể hiện giá trị tốt nhất tính trên tất cả nhiệt độ màu, chỉ mang tính tham khảo. Lưu ý từng giá trị cụ thể của từng nhiệt độ màu và góc khúc xạ khi đặt hàng!

Recommendation for illumination of interior rooms

Interior room type / Loại phòng	Illuminance in Lux on / Độ rọi Lux		Colour temperature in K / Nhiệt độ màu trên độ K
	Working height: 750 mm Chiều cao làm việc:	Floor-high Cao độ sàn	
Kitchens, offices Bếp, phòng làm việc	500	150	2700-4000
Dining area Khu vực ăn uống	300	100	2700-4000
Store fixtures, galleries Cửa hàng, phòng trưng bày	300-500	150	4000-6500
Bedroom, living room Phòng ngủ, phòng khách	200-300	100	2700-4000
Bathroom Phòng tắm	200-450	150	3500-4000
Storage room Nhà kho	200	100	4000-5000
Traffic areas Khu vực giao thông		100	4000-5000
Orientation light Đèn định hướng		25-50	4000-5000



Test symbols and symbols

Ký hiệu kiểm tra và ký hiệu

Product features / Tính năng của sản phẩm

-  Dimmable / Điều chỉnh độ sáng
-  RGB light/ Đèn RGB
-  Multi-white light/ Đèn đa sắc-trắng
-  Bluetooth®: industry standard for data transmission between electronic devices by radio over a short distance. The Bluetooth® word mark and logos are registered trademarks of Bluetooth SIG, Inc., and Häfele uses these marks under licence. Other trademarks and names are the propriety of their respective owners. / Công nghệ truyền tải dữ liệu không dây tiêu chuẩn của các thiết bị điện tử, hoạt động dựa trên sóng radio. Thương hiệu và logo Bluetooth được đăng ký bởi Bluetooth SIG, Inc, và Häfele được cấp phép sử dụng thương hiệu. Các nhãn hiệu và tên khác thuộc sở hữu của chủ sở hữu tương ứng.

Protection classes / Mức độ an toàn

-  Protection class II / Mức độ an toàn II
-  Protection class III / Mức độ an toàn III

Degrees of protection / Mức độ bảo vệ







Lights which do not specify the degree of protection have IP20 in accordance with DIN 40050. / Đèn không chỉ định mức độ bảo vệ có IP20 theo DIN40050.

- IP20** Protection against solid foreign bodies ($\varnothing > 12.5$ mm), protection against splash water on all sides
Bảo vệ chống va đập từ các vật rắn ($\varnothing > 12.5$ mm), bảo vệ chống nước bắn vào từ mọi phía
- IP44** Protection against solid foreign bodies ($\varnothing > 1$ mm), protection against splash water on all sides
Bảo vệ chống va đập từ các vật rắn ($\varnothing > 1$ mm), bảo vệ chống nước bắn vào từ mọi phía
- IP45** Protection against solid objects ($\varnothing > 1$ mm), protection against water jets
Bảo vệ chống va đập từ các vật rắn ($\varnothing > 1$ mm), bảo vệ chống nước bắn vào từ mọi phía
- IP54** Dust protected, protection against splash water on all sides / Chống bụi, chống nước bắn vào từ mọi phía
- IP65** Dustproof, protection from water spray (jet) from any angle. / Chống bụi, chống tia nước từ mọi phía
- IP67** Dustproof, protection against temporary immersion in water / Chống bụi, chống ngâm nước tạm thời

-  IP20 after installation / IP44 sau khi lắp đặt
-  IP45 after installation / IP45 sau khi lắp đặt
-  IP65 after installation / IP65 sau khi lắp đặt

Voltage supply

Safety symbols / Ký hiệu an toàn

-  Installation permitted on or in furniture whose ignition properties are unknown./ Lắp đặt được ở trên hoặc bên trong đồ nội thất chưa biết rõ đặc tính chống cháy.
-  Max. surface temperature in case of fault/ Nhiệt độ bề mặt tối đa trong trường hợp xảy ra lỗi
-  Lights to be used indoors only. Not to be used outdoors!/ Đèn được sử dụng bên ngoài trời. Không nên được dùng trong nhà.
-  Do not use components that impede thermal radiation. Không sử dụng chung với các thành phần cản trở nhiệt
-  Waste of Electrical and Electronic Equipment. Do not dispose of in residential waste! Chất thải điện và điện tử. Không được vớt chung với rác thải sinh hoạt
-  Driver, converts alternating current to direct current
Bộ biến điện, chuyển đổi dòng điện xoay chiều thành dòng điện một chiều.

Certifications / test marks / Chứng nhận/ nhãn kiểm tra

-  Confirmation from the manufacturer that the product complies with the product-specific applicable European norms and standards.
- RoHS** Restriction of Hazardous Substances (EU directive 2011/65/EU). Häfele will not use the certification in advertising.
-  UK Conformity Assessed (United Kingdom)
-  Underwriters Laboratories, correspondence with the national standards in the USA and Canada
-  Energy efficiency standard VI of the United States Department of Energy
-  Product Safety Electrical Appliance and Material Safety Law (for Japan)
-  Regulatory Compliance Mark (for Australia)
-  China Compulsory Certification
-  Eurasian Conformity, for CU countries (Russia, Kazakhstan, Belarus)
-  Bureau of Indian Standards (India)
-  Korea Certification Mark
-  CMIM (Morocco)
-  Bureau of Standards, Metrology & Inspection BSMI (for Taiwan)
-  Thai Industrial Standards Institute TISI
-  European Norms Electrical Certification, with specification of the testing laboratory (one of 18 European national institutes)
-  TÜV test symbol
-  VDE test symbol
-  Declaration of Conformity for telecommunication and radio equipment (USA)
-  Telecommunication and Radio Equipment (Japan)

thienkim **HÜME**