

Giới thiệu về Eurosun

Công ty cổ phần Eurosun Việt Nam chuyên hoạt động về lĩnh vực nhập khẩu và phân phối thiết bị nhà bếp, đồ gia dụng và phụ kiện.

Hiện nay, chúng tôi là đơn vị nhập khẩu và phân phối các sản phẩm thiết bị bếp Châu Âu mang thương hiệu EUROSUN và thương hiệu SKYLAND tại Việt Nam.

Bằng kinh nghiệm lâu năm trong lĩnh vực nhập khẩu và phân phối sản phẩm gia dụng với sự hợp tác cùng các nhà sản xuất uy tín hàng đầu của Đức như Tập đoàn PKM, Tập đoàn E.G.O, Tập đoàn SCHOTT CERAN và High Ace Malaysia. Eurosun luôn tự hào là đơn vị tiên phong dẫn đầu xu hướng áp dụng các công nghệ mới tiên tiến nhất vào các sản phẩm thiết bị nhà bếp tốt nhất đến người tiêu dùng Việt; như các công nghệ Bridge Inverter cho Bếp từ, công nghệ sấy khí tươi Turbo Drying và động cơ thông minh Dual smart BLDC cho Máy rửa bát.

Eurosun sẽ mang đến cho khách hàng sự hài lòng với các sản phẩm chất lượng tốt nhất, kiểu dáng hiện đại mang những tính năng ưu việt tiên tiến nhất. Đồng thời với đội ngũ nhân viên được đào tạo chuyên nghiệp, nhiệt tình và giàu kinh nghiệm sẽ mang đến cho khách hàng cảm giác thân thiện, tự tin khi tiếp xúc với sản phẩm của EUROSUN, cũng như công tác hậu mãi sau bán hàng.

Qua thời gian có mặt tại thị trường Việt Nam, sản phẩm của Eurosun đã nhận được sự tin dùng của khách hàng. Để không phụ lòng tin đó EUROSUN cam kết sẽ nỗ lực hết mình để nghiên cứu, cải tiến để đưa những sản phẩm và dịch vụ tối ưu nhất đến người tiêu dùng.

Phương châm của chúng tôi **Khách hàng hài lòng EUROSUN Phát triển!**

Kính thư

CÔNG TY CỔ PHẦN EURO SUN VIỆT NAM

Importer by EUROSUN Vietnam



CONTENTS

GIỚI THIỆU MÁY RỬA BÁT	4
MÁY RỬA BÁT	14
LÒ NƯỚNG - LÒ VI SÓNG	24
NỒI, CHÁO	31
NỒI CHIẾN KHÔNG DẦU	31
NỒI CHÁO	32
NỒI ÁP SUẤT	37
BẾP	39
BẾP ĐIỆN TỬ	39
BẾP TỬ ĐƠN	68
BẾP GAS ẨM	69
HÚT MÙI	74
HÚT MÙI GẮN TƯỜNG	75
HÚT MÙI ẨM TỦ	86
CHẬU VỒI RỬA	90

IDEA 775mm PLATFORM

Smart home Dishwasher

DISHWASHER MÁY RỬA BÁT

Máy rửa bát thế hệ mới được áp dụng nhiều công nghệ tiên tiến với kích thước nhỏ gọn phù hợp lắp đặt độc lập và âm tủ là sự lựa chọn lý tưởng cho một căn bếp không gian nhỏ thời hiện đại. Máy rửa bát là một công cụ đặc lực giúp ích bảo vệ sức khỏe, phòng chống lây nhiễm bệnh tật, tiết kiệm nguồn nước bảo vệ môi trường, ngoài ra còn giúp cho gia đình bạn có thời gian hạnh phúc bên nhau nhiều hơn.



TURBO SPEED+ DRYING

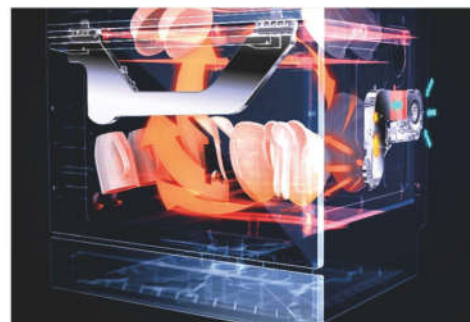

SẤY KHÔ TĂNG CƯỜNG BẰNG KHÍ NÓNG

Chức năng sấy khô lần thứ 2 với khả năng sấy đối lưu mang đến cho người dùng trải nghiệm tiện dụng. Một bộ lọc được bổ sung thêm công nghệ sấy đối lưu toàn phần đầu tiên để ngăn chặn sự xâm nhập của vi khuẩn và bụi. Ống thoát khí hình chữ S tăng khoảng không chống ngưng tụ hiệu quả tối ưu. Không khí mát đi vào từ cửa gió dưới và thoát ra từ cửa gió trên, tạo thành sự tiếp xúc đối lưu giữa không khí mát và hơi nước nóng, ngưng tụ nhanh chóng giúp đẩy không khí nóng và ẩm thừa ra khỏi phần thân máy.

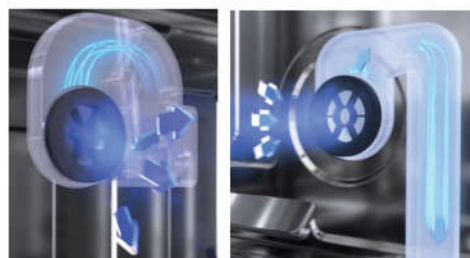

CÔNG NGHỆ DRYING TURBO

Công nghệ sấy khô tuyệt đối và diệt khuẩn 100% được các hãng máy rửa bát uy tín top đầu thế giới lựa chọn.

SẤY KHÔ BÁT Đĩa BẰNG HƠI NÓNG

Sau quy trình rửa hệ thống sấy tăng cường hoạt động tạo ra luồng khí nóng kết hợp với sức mạnh hệ thống quạt đối lưu ly tâm sẽ sấy và đẩy hết không khí ẩm ướt ra ngoài, chống bám tụ hơi nước trên bát đĩa trong thời gian dài. Luồng khí nóng trao đổi đảm bảo cho bát đĩa của bạn luôn được sấy khô tuyệt đối.

Chức năng sấy và đẩy hơi nước ra ngoài bằng quạt ly tâm cho phép bạn lưu trữ bát đĩa trong máy rửa chén được lâu hơn, giữ cho chúng khô ráo, ngăn ngừa vi khuẩn và mùi hôi phát triển cho đến khi được lấy ra...



TURBO SPEED+ FUNCTION
Save up to 50% washing time



Ngăn chứa dao kéo Easy tray

Ngăn chứa dao kéo của máy rửa bát EUROSUN linh hoạt và an toàn hơn bao giờ hết. Không chỉ có khả năng trượt ra vào để cung cấp thêm không gian cho các dụng cụ dài ở khoang giữa mà giờ đây ngăn chứa còn có thể gấp lại. Bộ phận di chuyển của khay hiện tại có thể được hạ xuống để cung cấp thêm chỗ cho cốc cà phê, máy đánh trứng, v.v..., trong khi vừa giúp dễ dàng lấy ra và xếp vào các đồ dùng bằng bạc.

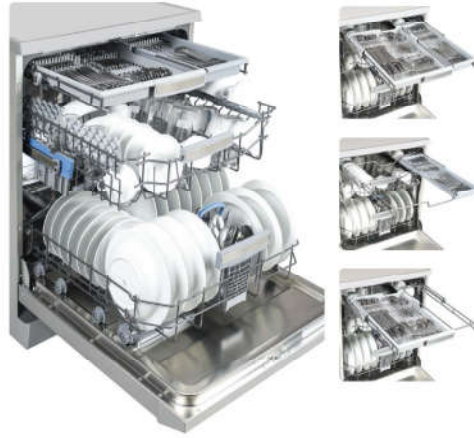

Hệ thống Vario Space 

Vario Space là một chức năng chung cung cấp cho người dùng sự lựa chọn về thay đổi không gian trong khoang rửa, nhằm mục đích rửa được các vật dụng như nồi to khi cần.



Save water box 5.4L

Để tiết kiệm nước, một hệ thống quản lý nước đã được tích hợp ứng dụng nhằm giảm lượng nước sử dụng lên tới 35% và mỗi lần rửa chỉ tiêu thụ hết 5.4L trong khi vẫn đem lại kết quả làm sạch tuyệt vời tương đương.



Màng lọc ABT

Công nghệ kháng khuẩn Diệt 99,99% vi khuẩn, không còn nấm mốc. Nhờ áp dụng công nghệ kháng khuẩn trong bộ lọc, giờ đây bạn được hưởng mức độ bảo vệ sức khỏe cao ở mọi điều kiện! Công nghệ này đã được chứng minh có thể liên tục ức chế sự tích tụ vi sinh vật.

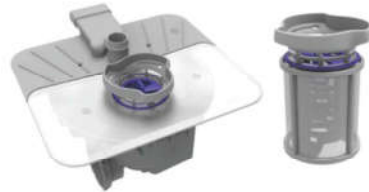

Rửa vòi xoáy 720°

Được đặt bên dưới bồn rửa, vòi xoáy tân tiến của chúng tôi sẽ tạo ra một khu vực tập trung trong máy rửa bát. Các xoang nổi dầu mỡ, bám dính giờ đây có thể được làm sạch một cách mạnh mẽ và hiệu quả hơn mà không phải lo lắng cả về độ thủy tinh để vỡ nằm ở giá trên cùng.

Innowash Plus Hệ thống phun nước 720°

Cánh vòi xịt sáng tạo đột phá sử dụng hai trục quay tách biệt nhằm tối đa hóa sự phun xịt nước đến từng ngõ ngách của máy rửa bát và tiết kiệm lên tới 15% thời gian. Cho kết quả làm sạch nhanh và êm ái hơn.



Edge wash designed to create a rectangular washing zone with auto extended spray arm at the corners



Conventional spray arms create circular washing zone

CÔNG NGHỆ XẢ NƯỚC TUẦN HOÀN BLDC

Tất cả lượng nước dư thừa sẽ được bơm ra khỏi máy thông qua thiết kế dạng cốc công nghệ mới và công nghệ thoát nước của máy bơm thoát nước BLDC để giúp máy được khô hoàn toàn và không còn nước đọng lại, từ đó loại bỏ các nguồn sản sinh vi khuẩn, nấm mốc một cách hiệu quả 100%.



Công nghệ thoát nước mới hiệu quả được cấp bằng sáng chế năm 2019 và áp dụng lên sản phẩm Eurosun năm 2020

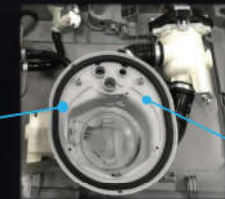

Cốc được tích hợp nhiều đường thoát nước

DUAL SMART BLDC MOTOR

Động cơ Dual Smart BLDC không những bền bỉ với thời gian mà còn mang tới khả năng tiết kiệm 50% điện năng tiêu thụ và rút ngắn thời gian rửa.

Công nghệ lọc tăng cường Double-D mang lại khả năng lọc triệt để hơn, giữ cho nước tuần hoàn sạch và xịt rửa hiệu quả hơn. Bơm rửa chuyển đổi tần số BLDC cải thiện hiệu quả rửa bát tăng lên tới 50% về độ sạch và tiết kiệm thời gian và năng lượng.

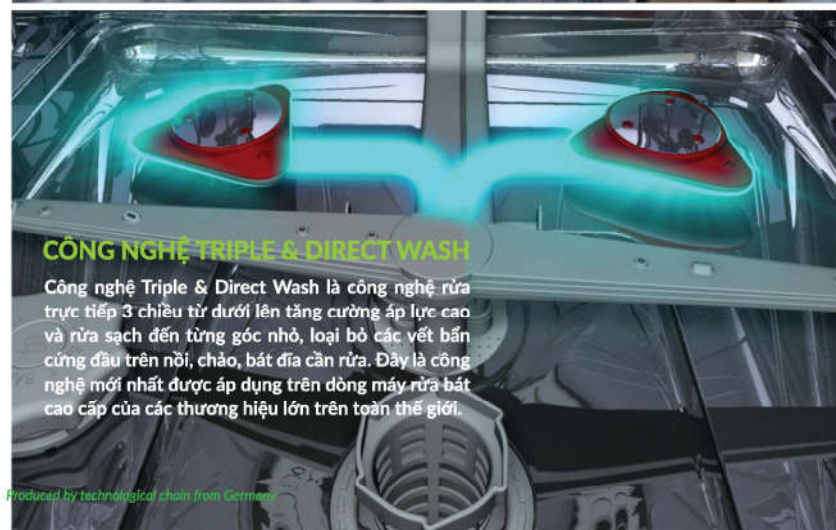

AUTO OPENING DOOR



TỰ ĐỘNG MỞ CỬA - AUTO DOOR

Chương trình **Auto Door - Cửa mở tự động** cung cấp thêm quá trình sấy hiệu quả bởi mở cửa trong giai đoạn sấy cho phép không khí nóng và hơi nước thoát ra khỏi máy hoàn toàn để làm khô vật dụng và không bị đọng lại hơi nước trên bát đĩa.



SELF CLEANING



HỆ THỐNG TỰ VỆ SINH - SELF CLEANING

Giữ cho máy rửa bát của bạn luôn sáng mới bằng hệ thống tự làm sạch, loại bỏ cặn thức ăn bằng cách xả nước vào bộ lọc hình trụ.

Ứng dụng đã được tích hợp sẵn quy trình tự làm sạch để xịt rửa máy ở nhiệt độ cao, từ đó giúp loại bỏ vi khuẩn nấm mốc và bụi bẩn, đồng thời giữ cho máy luôn sạch sẽ bảo vệ sức khỏe cho gia đình.

CÔNG NGHỆ Natural Ion Tech



Công nghệ **Natural Ion Tech** tạo ra các hạt ion âm tự nhiên lan tỏa bên trong khoang máy rửa chén. Các hạt ion âm này có tác dụng trung hòa các chất độc hại và các phần tử gây mùi. Công nghệ này còn giúp loại bỏ, khử mùi hôi tanh khó chịu của thức ăn còn bám trên bát đĩa.

%99,9999 hygiene level guaranteed by UV light



CÔNG NGHỆ tia UV Tech

Công nghệ tia **UV Tech** giúp ngăn ngừa sự phát triển vi khuẩn và tiêu diệt 99.9999% vi khuẩn còn lại sau chu trình rửa. Máy rửa bát được tích hợp công nghệ tia UV bên trong và sẽ tự động khử trùng, diệt vi khuẩn sau mỗi lần rửa nó giúp ích và bảo vệ các gia đình khỏi mầm mống bệnh tật và các bệnh truyền nhiễm.



Công nghệ **Natural Ion Tech** tạo ra các hạt ion âm tự nhiên lan tỏa bên trong khoang máy rửa chén. Các hạt ion âm này có tác dụng trung hòa các chất độc hại và các phần tử gây mùi. Công nghệ này còn giúp loại bỏ, khử mùi hôi tanh khó chịu của thức ăn còn bám trên bát đĩa.



Công nghệ tia **UV Tech** giúp ngăn ngừa sự phát triển vi khuẩn và tiêu diệt 100% vi khuẩn còn lại sau chu trình rửa. Máy rửa bát được tích hợp công nghệ tia UV bên trong và sẽ tự động khử trùng, diệt vi khuẩn sau mỗi lần rửa nó giúp ích và bảo vệ các gia đình khỏi mầm mống bệnh tật và các bệnh truyền nhiễm.



Tiêu chuẩn năng lượng **A+++ -20%** đây là tiêu chuẩn "tiêu thụ năng lượng" xếp hạng cao nhất hiện nay được áp dụng trên máy rửa bát, với hiệu suất làm sạch và sấy khô đạt mức A* được xếp hạng hàng đầu về tiết kiệm năng lượng và bảo vệ môi trường cho người tiêu dùng theo tiêu chuẩn châu Âu.



Công nghệ **Triple & Direct Wash** là công nghệ rửa trực tiếp 3 chiều từ dưới lên tăng cường áp lực cao và rửa sạch đến từng góc nhỏ, loại bỏ các vết bẩn cứng đầu trên nồi, chảo, bát đĩa cần rửa. Đây là công nghệ mới nhất được áp dụng trên dòng máy rửa bát cao cấp của các thương hiệu lớn trên toàn thế giới.



Chương trình **Auto Door** Cửa mở tự động cung cấp thêm quá trình sấy hiệu quả bởi mở cửa trong giai đoạn sấy cho phép không khí nóng và hơi nước thoát ra khỏi máy để làm khô vật dụng và không bị ngưng tụ hơi nước làm cho bát đĩa luôn khô trong thời gian dài. Đây là chức năng mang lại lợi ích thiết thực cho người tiêu dùng.



Công nghệ **Aqua Stop** là chức năng chống tràn được kích hoạt khi có quá nhiều nước trong máy rửa chén. Chức năng này sẽ phát hiện khi bị rò rỉ như nút vỡ, tuốt đường ống ngay lập tức sẽ được kích hoạt và làm ngưng cung cấp nước, tự động bơm nước ra ngoài. Tùy chọn này có thể tự động thiết lập lại chế độ chống tràn cho đến khi mực nước trong máy đạt đến một mức độ nhất định.



Water Box

Công nghệ **Water Box** dựa trên nguyên lý tận dụng nước làm sạch lần cuối chu trình rửa sau đó lọc sạch và lưu lại trong bình chứa độc lập. Lượng nước này sẽ được sử dụng để rửa cho chu kỳ rửa sơ bộ tiếp theo với công nghệ **Water Box** sẽ giúp chúng ta tiết kiệm tối đa nguồn nước chỉ sử dụng 5.4 lít nước cho một lần rửa.



Công nghệ **Turbo Speed*** kết hợp động cơ **BLDC** giúp giảm thời gian rửa lên tới 35% mà không bỏ qua công đoạn nào nhưng vẫn đảm bảo hiệu quả tẩy rửa, sấy khô và diệt khuẩn tối ưu.



SilentWash

Công nghệ **Eco Silent Wash** động cơ **BLDC** giúp giảm mức vận hành êm ái hơn, ngoài tiết kiệm năng lượng và thời gian hơn còn giúp máy chống rung hoạt động yên tĩnh với độ ồn thấp nhất mà không làm giảm hiệu suất của chu trình rửa.



Vario Space

Vario Space là một tính năng chung cung cấp cho người dùng sự lựa chọn về thay đổi không gian trong khoang rửa, nhằm mục đích rửa được các vật dụng như nồi to khi cần.



Overflow and Leakage Protection

Máy rửa bát kích hoạt chế độ chống tràn (Overflow) khi có quá nhiều nước trong máy và lượng nước vượt mức được đẩy ra ngoài. Tính năng cũng phát hiện rò rỉ nước ở phần chân đế máy, tắt máy và tự động bơm nước ra ngoài trước khi dây ra sàn. Máy có thể tự khởi động lại chế độ Overflow này tới khi mực nước ở ngăn dưới cùng đạt xuống tới mức nhất định.

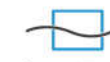

Aqua Zone

Aquazone là một sáng chế thiết kế giúp dẫn nước tới tay phun trên/dưới với hiệu suất cao nhất. Với cơ cấu này, chúng ta chỉ cần tối đa 9 lít nước/ lần rửa đối với dòng sản phẩm phổ thông.



Half Load

Công nghệ rửa thân thiện **Ecowash - Half load** với 3 chế độ cung cấp hiệu suất rửa khi lượng bát chén cần rửa, chỉ một phần khay trên hoặc khay dưới với chế độ nửa tải 1/2 Công nghệ này sẽ tiết kiệm và giảm đến 50% năng lượng và nước cho một lần rửa.



Steam Wash

Công nghệ **Steam Wash** giúp làm mềm các vết bẩn cứng đầu nhất nhờ sức mạnh của hơi nước. Nhiệt độ cao của hơi nước trực tiếp đảm bảo những chiếc bát đĩa, vật dụng của bạn được vệ sinh ở mức sạch tối đa và tẩy rửa nhẹ nhàng.



Extra Drying

Hiệu suất sấy cao hơn với chức năng sấy tăng cường **Extra Drying**. Chức năng này làm tăng nhiệt độ nước tại bước tráng cuối cùng và bước sấy khô trong khoảng thời gian lên đến 10 phút giúp bát đĩa được sấy khô triệt để.



Hygienic Wash

Chức năng tăng cường **Extra Hygiene** (Siêu khử trùng) được thiết kế dành cho dòng Máy Rửa Bát EUROSUN giúp đảm bảo vệ sinh tối đa với tính năng rửa nhiệt độ cao. Tùy chọn này làm tăng nhiệt độ nước tại bước tráng cuối cùng nhằm loại bỏ vi khuẩn tới 99,99%.



Extra Rinse

Chức năng tăng cường Extra Rinse (Tráng thêm) là thêm một bước tráng để bát đĩa được vệ sinh sạch hơn. Thời lượng của chu trình sẽ được gia tăng từ 4% ~ 16% tùy vào chương trình rửa được chọn.



DualPro Wash

Công nghệ bơm áp lực nâng cao cho phép một chu trình rửa có thể rửa với hai mức áp suất nước khác nhau. Các vết cháy bám của thực phẩm sẽ bị đánh bay ở khay dưới, đồ thủy tinh dễ vỡ sẽ được tẩy rửa nhẹ nhàng sáng bóng ở khay trên.



Smart Wash

Công nghệ cảm biến đo độ đục giúp xác định độ đục trong nước và theo đó điều chỉnh các thông số của chu trình rửa cho phù hợp (nhiệt độ, thời gian, lượng nước).



Extra Fast

Chức năng **Extra Fast** (Rửa Siêu Nhanh) giúp tiết kiệm thời gian rửa đồng thời làm tăng nhiệt độ nước và áp suất nhằm đảm bảo hiệu suất rửa ở mức cao trong thời gian ngắn.



QuickClean

Dòng sản phẩm Máy rửa bát EUROSUN đạt hiệu suất hiệu quả làm sạch loại A* với chương trình rửa nâng cao chỉ trong 50 phút. Bạn có thể tiết kiệm thời gian với chương trình này. Đây là dòng máy rửa bát đầu tiên và duy nhất đạt hiệu suất loại A* chỉ trong 50 phút đối với bát đĩa bẩn thông thường theo tiêu chuẩn EN.



Tablet Option

Với tùy chọn này, nước đạt đến nhiệt độ tối ưu nhằm hòa tan nước rửa và loại bỏ các vết bẩn, nấm mốc đảm bảo hiệu suất tối đa khi sử dụng viên rửa bát.



Child Lock

Tùy chọn Child Lock (Khóa an toàn) ngăn không cho trẻ em sử dụng máy. Tùy chọn này cho phép bạn khóa các phím chức năng trên bàn điều khiển nhằm hạn chế sự nguy hiểm đối với trẻ nhỏ.



Delay Timer

Có thể hẹn giờ khởi động chương trình rửa từ 1~24 giờ, để chọn thời điểm bắt đầu và kết thúc chu trình rửa.



JetWash

Với chương trình **Jetwash**, bạn có thể rửa bát đĩa có ít bẩn hoặc mới bị bẩn (cà phê, sữa và trà, v.v.) chỉ trong 14 phút. Chương trình này là một trong những chu trình rửa nhanh nhất trên thế giới giúp rửa sạch bát đĩa với bộ 4 chỉ trong 14 phút.



Heater Safety Protection

Trong trường hợp thiếu nước, với sự trợ giúp của công tắc áp suất, biến trở được bảo vệ khi máy hoạt động. Nhờ đó cả biến trở và máy đều được bảo vệ.



AutoDos with Automatic Dishwasher Tablet Dispensing.



SMS80EU21BT Serial 8

Made in EU/ Turkey

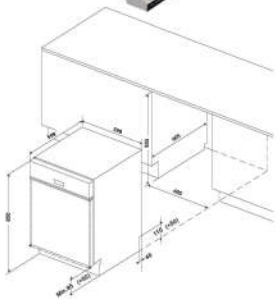
NEW

	Máy rửa bát lắp âm tủ toàn phần	27.380.000 VND
Đặc tính sản phẩm	<ul style="list-style-type: none"> Máy rửa bát lắp âm tủ toàn phần 3 khay chứa cơ động + 1 giỏ để đĩa, ly cốc Ray nâng hạ Vario space thông minh thay đổi chiều cao giữa các khay Công nghệ Eco Silence giúp máy hoạt động yên tĩnh, độ ồn thấp. Sản phẩm sử dụng động cơ biến tần BLDC không chổi than công nghệ mới tăng cao tuổi thọ gấp 2 lần, tăng cao hiệu quả rửa sạch, tiết kiệm 50% điện năng tiêu thụ, giảm 40% tiếng ồn so với động cơ thông thường. Công nghệ Triple & Direct Wash là công nghệ rửa trực tiếp 3 chiều từ dưới lên tăng cường áp lực và rửa sạch đến từng góc nhỏ. Chương trình Auto Door - Cửa mở tự động cung cấp thêm khí tươi tăng hiệu quả sấy khô, không bị ngưng đọng hơi nước. Chức năng Turbidity sensor "Smart Wash" chức năng thông minh cảm biến phát hiện độ đục của nước để điều chỉnh các thông số phù hợp với nguồn nước. Sản phẩm được tích hợp chức năng Save programs giúp lưu lại các chu trình đang rửa trong trường hợp bị ngắt điện 	
9 Chương trình rửa	<ul style="list-style-type: none"> Rửa Mini (Jet Wash) rửa nhanh siêu tốc 14 phút Rửa Quick Wash nhanh 30 phút 40°C Rửa Eco tiết kiệm chương trình rửa tiêu chuẩn 50°C Rửa Supper cực mạnh làm sạch nhanh 50' 65°C Rửa kép DualPro Wash 60°C Rửa Hygiene diệt khuẩn ở nhiệt độ cao 70°C Rửa tự động thông minh Auto Smart normal đồ vật bẩn ít 50°C - 60°C Rửa tự động thông minh Auto Smart Supper đồ bẩn nhiều 60°C - 70°C Rửa thủy tinh tự động thông minh Auto Smart Glass wash 30°C - 50°C 	
7 Chức năng tăng cường	<ul style="list-style-type: none"> Ecowash - Half load - Chức năng rửa thân thiện Extra Drying - Chức năng sấy tăng cường Extra Silent - Rửa yên tĩnh Turbo Speed - Chức năng rửa tăng cường cực nhanh Energy save - Chức năng tiết kiệm điện Self-cleaning - Tự làm sạch máy Delay timer - Hẹn giờ 1-24 giờ 	
5 Chức năng an toàn	<ul style="list-style-type: none"> Khoá trẻ em - Child Lock Chức năng bảo vệ chống tràn, rò rỉ Overflow and leakage protection Chức năng Aqua Stop phát hiện và kích hoạt khi gặp sự cố rò rỉ nước Công nghệ tia UV Tech giúp ngăn ngừa vi khuẩn sinh trưởng và tiêu diệt 100% vi khuẩn còn sót lại sau mỗi lần rửa nó giúp ích và bảo vệ các gia đình khỏi mầm mống bệnh tật và các bệnh truyền nhiễm. Công nghệ Natural Ion Tech tạo ra các hạt ion âm tự nhiên trong khoang máy rửa chén giúp trung hòa các chất độc hại và khử mùi hôi tanh khó chịu của thức ăn còn bám trên bát đĩa. 	
Thông tin kỹ thuật	<ul style="list-style-type: none"> Dung tích chứa: 15 bộ bát đĩa Mức độ tiếng ồn: ≤41db Tiêu chuẩn năng lượng: A+++ Tiêu chuẩn mức độ sạch Acleaning efficiency class A Tiêu chuẩn chỉ số hiệu quả sấy khô: Drying efficiency class A+ Điện áp: 220-240V /~ 50Hz Mức tiêu thụ điện năng: Khoảng 0.66Kwh/ lần rửa Mức tiêu thụ nước: Khoảng 9.0 lít/ lần rửa Kích thước sản phẩm: 598R x 570S x 820-850C Kích thước khoét âm tủ: 605R x 600S x 820- 870C 	

SMS80EU15E Serial 8

Made in EU/ Turkey

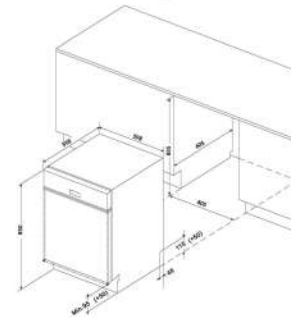

	Máy rửa bát lắp đặt độc lập	28.680.000 VND
Đặc tính sản phẩm	<ul style="list-style-type: none"> Máy rửa bát lắp đặt độc lập thế hệ mới 3 khay chứa cơ động + 1 giỏ để đĩa, ly cốc Ray nâng hạ Vario space thông minh thay đổi chiều cao giữa các khay Công nghệ Sấy Drying Turbo sấy khô triệt để, diệt vi khuẩn và nấm mốc lên tới 99,99% Công nghệ Eco Silence động cơ BLDC giúp máy hoạt động mạnh mẽ hơn, tiết kiệm đến gần 50% năng lượng và thời gian, ngoài ra còn giúp máy chống rung hoạt động yên tĩnh với độ ồn thấp nhất. Công nghệ Triple & Direct Wash là công nghệ rửa trực tiếp 3 chiều từ dưới lên tăng cường áp lực và rửa sạch đến từng góc nhỏ. Chương trình Auto Door - Cửa mở tự động cung cấp thêm quá trình sấy hiệu quả bởi mở cửa trong giai đoạn sấy cho phép không khí nóng và hơi nước thoát ra khỏi máy để làm khô vật dụng và không bị đọng hơi nước Công nghệ Save Water Box giúp mỗi lần rửa tiêu thụ tối đa 5.4 lít nước Chức năng Turbidity sensor "Smart Wash" chức năng thông minh cảm biến độ đục phát hiện số lượng các chất bẩn trong nước để điều chỉnh các thông số trong chu kỳ rửa cho phù hợp với nguồn nước. Sản phẩm được tích hợp chức năng Save programs giúp lưu lại các chu trình đang rửa trong trường hợp bị ngắt điện 	
10 Chương trình rửa	<ul style="list-style-type: none"> Rửa Mini (Jet Wash) rửa nhanh siêu tốc 14 phút, Rửa Quick Wash nhanh 30 phút 40°C, Rửa Eco tiết kiệm, Rửa cực mạnh làm sạch nhanh Supper 55' 65°C, Rửa kép DualPro Wash 60°C, Rửa tự động tiết kiệm Auto Delicate 30°C - 50°C, Rửa tự động thông thường Auto Normal 50- 60°C/ Auto Flex 50- 60°C Rửa tự động chuyên sâu Auto Intensive 60°C - 70°C Rửa bằng hơi nước Steam Wash, Rửa sinh thái tiết kiệm nước Save ECO 5.4L 	
7 Chức năng tăng cường	<ul style="list-style-type: none"> Ecowash - Half load - Chức năng rửa thân thiện Extra Hygiene - Chức năng vệ sinh tăng cường Extra Silent - Rửa yên tĩnh Extra Drying - Chức năng sấy tăng cường Extra fast - Chức năng rửa tăng cường cực nhanh Energy save - Chức năng tiết kiệm điện Delay timer - Hẹn giờ 1-24 giờ 	
5 Chức năng an toàn	<ul style="list-style-type: none"> Khoá trẻ em - Child Lock Chức năng bảo vệ chống tràn, rò rỉ Overflow and leakage protection Chức năng Aqua Stop phát hiện và kích hoạt khi gặp sự cố rò rỉ nước Công nghệ tia UV Tech giúp ngăn ngừa vi khuẩn sinh trưởng và tiêu diệt 100% vi khuẩn còn sót lại sau mỗi lần rửa nó giúp ích và bảo vệ các gia đình khỏi mầm mống bệnh tật và các bệnh truyền nhiễm. Công nghệ Natural Ion Tech tạo ra các hạt ion âm tự nhiên trong khoang máy rửa chén giúp trung hòa các chất độc hại và khử mùi hôi tanh khó chịu của thức ăn còn bám trên bát đĩa. 	
Thông tin kỹ thuật	<ul style="list-style-type: none"> Dung tích chứa: 14 bộ bát đĩa Mức độ tiếng ồn: ≤44db Tiêu chuẩn năng lượng: A+++ -20% Tiêu chuẩn mức độ sạch Acleaning efficiency class A+ Tiêu chuẩn chỉ số hiệu quả sấy khô: Drying efficiency class A+ Điện áp: 220-240V /~ 50Hz Mức tiêu thụ điện năng: Khoảng 0.66Kwh/ lần rửa Mức tiêu thụ nước: Khoảng 5.4 - 9.0 lít/ lần rửa Kích thước sản phẩm: 598R x 598S x 820-850C Kích thước khoét âm tủ: 605R x 605S x 825- 855C 	

DISHWASHER

SMS80EU16E Serial 7

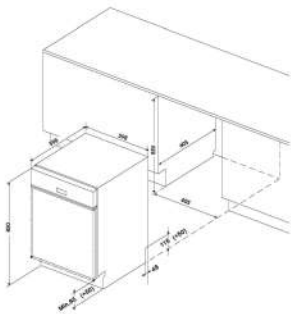

Máy rửa bát lắp đặt độc lập 26.680.000 VND

Đặc tính sản phẩm

- Máy rửa bát lắp đặt độc lập thế hệ mới
- 3 khay chứa cơ động + 1 giỏ để đĩa, ly cốc
- Ray nâng hạ Vario space thông minh thay đổi chiều cao giữa các khay
- Công nghệ Sấy Dryng Turbo sấy khô triệt để, diệt vi khuẩn và nấm mốc lên tới 99,99%
- Công nghệ Eco Silence động cơ BLDC giúp máy hoạt động mạnh mẽ hơn, tiết kiệm đến gần 50% năng lượng và thời gian, ngoài ra còn giúp máy chống rung hoạt động yên tĩnh với độ ồn thấp nhất.
- Chương trình Auto Door - Cửa mở tự động cung cấp thêm quá trình sấy hiệu quả bởi mở cửa trong giai đoạn sấy cho phép không khí nóng và hơi nước thoát ra khỏi máy để làm khô vật dụng và không bị đọng hơi nước
- Chức năng Turbidity sensor "Smart Wash" chức năng thông minh cảm biến độ đục phát hiện số lượng các chất bẩn trong nước để điều chỉnh các thông số trong chu kỳ rửa cho phù hợp với nguồn nước.
- Sản phẩm được tích hợp chức năng Save programs giúp máy lưu lại các chu trình đang rửa trong trường hợp bị ngắt điện

8 Chương trình rửa

- Rửa Mini (Jet Wash), Rửa nhanh siêu tốc 14 phút.
- Rửa Quick Wash nhanh 30 phút 40°C, Rửa Eco 68°C,
- Rửa áp lực cao làm sạch nhanh Supper 55' 65°C,
- Rửa kép tăng gấp đôi Dual Pro Wash 60°C,
- Rửa tự động tiết kiệm Auto Delicate 30°C - 50°C,
- Rửa tự động thông thường Flex Normal 50- 60°C/Auto Flex 50- 60°C
- Rửa tự động chuyên sâu Auto Intensive 60°C - 70°C

5 Chức năng tăng cường

- Ecowash - Half load - Chức năng rửa thân thiện
- Extra Hygiene - Chức năng vệ sinh tăng cường
- Extra fast - Chức năng rửa tăng cường cực nhanh
- Energy save - Chức năng tiết kiệm điện
- Delay timer - Hẹn giờ 1-24 giờ

4 Chức năng an toàn

- Khoá trẻ em - Child Lock
- Chức năng bảo vệ chống tràn, rò rỉ Overflow and leakage protection
- Chức năng Aqua Stop phát hiện và kích hoạt khi gặp sự cố rò rỉ nước
- Công nghệ Natural Ion Tech tạo ra các hạt ion âm tự nhiên trong khoang máy rửa chén. Các hạt ion âm này có tác dụng trung hòa các chất độc hại và khử mùi hôi tanh khó chịu của thức ăn còn bám trên bát đĩa bẩn.

Thông tin kỹ thuật

- Dung tích chứa: 15 bộ bát đĩa
- Mức độ tiếng ồn: ≤44db
- Tiêu chuẩn năng lượng: A+++
- Tiêu chuẩn mức độ sạch: Acleaning efficiency class A+
- Tiêu chuẩn chỉ số hiệu quả sấy khô: Drying efficiency class A+
- Áp suất nước: Water Pressure range 0.3bar
- Điện áp: 220-240V /~ 50Hz
- Mức tiêu thụ điện năng: Khoảng 0.8Kwh/ lần rửa
- Mức tiêu thụ nước: Khoảng 5.4 - 9.0 lit/ lần rửa
- Kích thước sản phẩm: 598R x 598S x 820-850C
- Kích thước khoét âm tủ: 605R x 605S x 825-855C

IDEA 775mm PLATFORM Smart home Dishwasher

Ý TƯỞNG ĐỘT PHÁ CHIỀU CAO MÁY RỬA BÁT

Máy rửa bát chiều cao 775mm cho khoang lắp âm tủ Ý tưởng đột phá mới cho dòng máy rửa bát EUROSUN với kích thước chiều cao chỉ 775mm thấp hơn 70mm so với máy rửa bát thông thường. Đây là sản phẩm phù hợp với kích thước và không gian tủ bếp của người Việt. Với chiều cao tiêu chuẩn, máy rửa bát mô EURO SUN là một sự lựa chọn không thể thiếu trong việc lắp âm cho tủ bếp tiêu chuẩn tại Việt Nam. Tủ bếp chúng ta thông thường có chiều cao là 815mm đây là chiều cao phổ biến của mọi gia đình, phù hợp với thể chất người Việt chúng ta, nó giúp người nội trợ thuận tiện, dễ thao tác trong khu Bếp với một chiều cao lý tưởng.



775mm

805mm

SMS78EU12EB (Black) Serial 7
SMS78EU12ES (Silver) Serial 7

25.680.000 VND
25.680.000 VND

 Made in Thailand



Máy rửa bát lắp đặt độc lập hoặc âm tủ	
Đặc tính sản phẩm	<ul style="list-style-type: none"> 3 khay chứa cơ động + 1 ngăn giỏ dao kéo/ giỏ để đĩa Công nghệ Eco Silence của động cơ BLDC giúp máy hoạt động mạnh mẽ hơn, tiết kiệm đến gần 50% năng lượng và thời gian, ngoài ra còn giúp máy chống rung hoạt động yên tĩnh với độ ồn thấp nhất. Công nghệ rửa xịt áp lực cao với góc xịt lên tới 720° Công nghệ Varioscan - tự cảm biến lượng nước và điện năng tiêu thụ theo số bát đĩa rửa thực tế, tiết kiệm năng lượng. Tự động lưu các chương trình rửa Saved wash programs, phòng khi mất điện, máy không phải rửa lại từ đầu.
9 Chương trình rửa	<ul style="list-style-type: none"> Rửa tiết kiệm ECO 47-65°C Rửa yên tĩnh Silence 60-70°C Tự làm sạch máy Self-cleaning 70°C Rửa chuyên sâu Intensive 50-70°C Rửa thông thường Normal 50-70°C, Rửa thủy tinh Glass 55-65°C Rửa nhanh Rapit 45°C, Ngâm trước khi rửa Soak Rửa nồi chuyên sâu Hotpot 55-70°C.
5 Chức năng tăng cường	<ul style="list-style-type: none"> Chức năng Fress & Dry là chức năng sấy tươi bằng khí nóng, sau quy trình rửa khoảng 20 phút chức năng sẽ được khởi động và thổi luồng khí tươi nóng giúp cho các vật dụng trong máy rửa bát được diệt khuẩn và nấm mốc 99.99% trong 72 giờ với một lượng điện chỉ 0.37kWh cho cả quy trình. Bát đĩa luôn luôn nóng và vô trùng như vừa mới rửa xong. Dualzone wash: Chức năng rửa kép với dàn phun trên và dưới Extra Drying: Sấy tăng cường ở nhiệt độ cao Công nghệ sấy gia tốc nhiệt Drying Turbo Speed sấy khô hiệu quả Delay timer - Hẹn giờ 1-24 giờ
2 Chức năng an toàn	<ul style="list-style-type: none"> Khoá trẻ em - Child Lock Chức năng bảo vệ chống tràn, rò rỉ overflow and leakage protection.
Thông tin kỹ thuật	<ul style="list-style-type: none"> Dung tích chứa: 14 bộ bát đĩa Mức độ tiếng ồn: ≤45db Tiêu chuẩn năng lượng: A+++ Tiêu chuẩn mức độ sạch: Acleaning efficiency class A+ Tiêu chuẩn chỉ số hiệu quả sấy khô: Drying efficiency class A+ Áp suất nước Water Pressure range 0.3bar Điện áp: 220-240V ~ 50Hz Mức tiêu thụ điện năng: Khoảng 0.86Kwh/ lần rửa Mức tiêu thụ nước tối đa: Khoảng 9.0 lít/ lần rửa Kích thước sản phẩm: 598R x 598S x 775/805C mm Kích thước khoét âm tủ: 610R x 610S x 780/810C mm

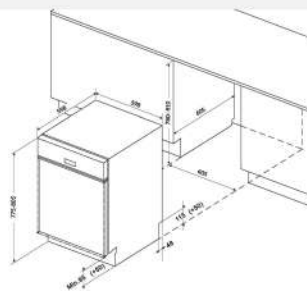

SMS81EU19EB (Black) Serial 7*
26.760.000 VND

 Made in Thailand



Phiên bản **Sấy Turbo** khí tươi giữ nóng 72h

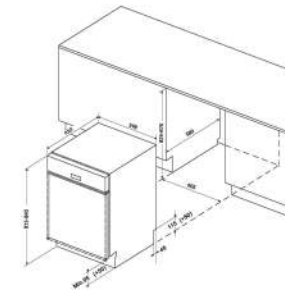

Máy rửa bát lắp đặt độc lập hoặc âm tủ	
Đặc tính sản phẩm	<ul style="list-style-type: none"> Máy rửa bát lắp đặt độc lập thế hệ mới 3 khay chứa cơ động IEC New Basket, + 1 giỏ để đĩa, ly cốc Ray nâng hạ Vario space thông minh thay đổi chiều cao giữa các khay Công nghệ Sấy Turbo heated drying sấy khô triệt để, diệt vi khuẩn và nấm mốc lên tới 99.99% Công nghệ Eco Silence động cơ BLDC giúp máy hoạt động mạnh mẽ hơn, tiết kiệm đến gần 50% điện năng và thời gian, ngoài ra còn giúp máy chống rung hoạt động êm ái với độ ồn thấp nhất. Chức năng Turbidity sensor "Smart Wash" thông minh cảm biến độ đục phát hiện các chất bẩn trong nước để điều chỉnh các thông số trong chu kỳ rửa cho phù hợp với nguồn nước. Sản phẩm được tích hợp chức năng Save programs giúp máy lưu lại các chu trình đang rửa trong trường hợp bị ngắt điện
9 Chương trình rửa	<ul style="list-style-type: none"> Rửa rửa tự động Auto 60-70°C Rửa Eco sinh thái tiết kiệm 55-70°C Rửa nồi đầu mở Higene 72°C Rửa thủy tinh Glass 50°C-60°C Rửa rửa 90 phút 55°C-65°C Rửa thông thường Normal 60-70°C Rửa nhanh Rapit 45°C-55°C Ngâm trước khi rửa Soak Tự làm sạch máy Self-cleaning 70°C
5 Chức năng tăng cường	<ul style="list-style-type: none"> Sấy khô tăng cường Extra drying, Rút ngắn thời gian rửa Turbo Speed +, Sấy khí tươi và bảo quản khô nóng trong 72h Fresh & Dry, Ecowash - Half load - Chức năng rửa thân thiện Hẹn giờ khởi động trễ 1-24h Delay start
4 Chức năng an toàn	<ul style="list-style-type: none"> Khoá trẻ em - Child Lock Chức năng bảo vệ chống tràn, rò rỉ Overflow and leakage protection Chức năng Aqua Stop phát hiện và kích hoạt khi gặp sự cố rò rỉ nước Công nghệ tia UV Tech giúp ngăn ngừa vi khuẩn sinh trưởng và tiêu diệt 100% vi khuẩn còn lại sau chu trình rửa.
Thông tin kỹ thuật	<ul style="list-style-type: none"> Dung tích chứa: 15 bộ bát đĩa Mức độ tiếng ồn: ≤42db Tiêu chuẩn năng lượng: A+++ Tiêu chuẩn mức độ sạch: Acleaning efficiency class A+ Tiêu chuẩn chỉ số hiệu quả sấy khô: Drying efficiency class A+ Mức tiêu thụ điện năng: Khoảng 0.86Kwh/ lần rửa Mức tiêu thụ nước: Khoảng 9.0 lít/ lần rửa Điện áp: 220-240V ~ 50Hz Kích thước sản phẩm: 598R x 598S x 815-845C Kích thước khoét âm tủ: 605R x 605S x 825-855C

DISHWASHER

SMS81EU19ES (Silver) Serial 7*
26.760.000 VND

Made in Thailand

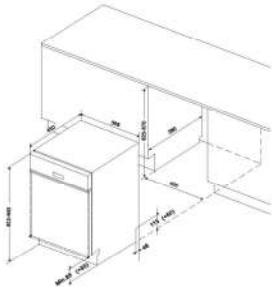
 Phiên bản **Auto door mở cửa tự động**

Máy rửa bát lắp đặt độc lập hoặc âm tủ	
Đặc tính sản phẩm	<ul style="list-style-type: none"> Máy rửa bát lắp đặt độc lập hoặc âm tủ 3 khay chứa cơ động theo tiêu chuẩn Châu Âu, + 1 giỏ để đĩa, ly cốc Ray nâng hạ Vario space thông minh thay đổi chiều cao giữa các khay Công nghệ Eco Silence giúp máy hoạt động yên tĩnh, độ ồn thấp. Sản phẩm sử dụng động cơ biến tần BLDC không chổi than công nghệ mới tăng cao tuổi thọ gấp 2 lần, tăng cao hiệu quả rửa sạch, tiết kiệm 50% điện năng tiêu thụ, giảm 40% tiếng ồn so với động cơ thông thường. Chức năng Turbidity sensor "Smart Wash" thông minh cảm biến độ đục phát hiện các chất bẩn trong nước để điều chỉnh các thông số trong chu kỳ rửa cho phù hợp với nguồn nước. Sản phẩm được tích hợp chức năng Save programs giúp máy lưu lại các chu trình đang rửa trong trường hợp bị ngắt điện
9 Chương trình rửa	<ul style="list-style-type: none"> Rửa tự động Auto 55-65°C Rửa Eco sinh thái tiết kiệm 50°C Rửa nổi đầu mở Higene 72°C Rửa thủy tinh Glass 50°C Rửa rửa 90 phút 50°C-60°C Rửa Express 58 phút 50-60°C Rửa nhanh Rapit 45°C Ngâm trước khi rửa Soak Tự làm sạch máy Self-cleaning 70°C
5 Chức năng tăng cường	<ul style="list-style-type: none"> Tự động mở cửa Auto door (tùy chọn có thể mở hoặc không tùy thích) Sấy khô tăng cường Extra drying Rút ngắn thời gian rửa Turbo Speed + Ecowash - Half load - Chức năng rửa thân thiện Hẹn giờ khởi động trễ 1-24h Delay start
4 Chức năng an toàn	<ul style="list-style-type: none"> Khoá trẻ em - Child Lock Chức năng bảo vệ chống tràn, rò rỉ Overflow and leakage protection Chức năng Aqua Stop phát hiện và kích hoạt khi gặp sự cố rò rỉ nước Công nghệ tia UV Tech giúp ngăn ngừa vi khuẩn sinh trưởng và tiêu diệt 100% vi khuẩn còn sót lại sau mỗi lần rửa nó giúp ích và bảo vệ các gia đình khỏi mầm mống bệnh tật và các bệnh truyền nhiễm
Thông tin kỹ thuật	<ul style="list-style-type: none"> Dung tích chứa: 15 bộ bát đĩa Mức độ tiếng ồn: ≤42db Tiêu chuẩn năng lượng: A+++ Tiêu chuẩn mức độ sạch: Acleaning efficiency class A+ Tiêu chuẩn chỉ số hiệu quả sấy khô: Drying efficiency class A+ Mức tiêu thụ điện năng: Khoảng 0.86Kwh/ lần rửa Mức tiêu thụ nước: Khoảng 9.0 lít/ lần rửa Điện áp: 220-240V ~ 50Hz Kích thước sản phẩm: 598R x 598S x 815-845C Kích thước khoét âm tủ: 605R x 605S x 825-855C

SMS58EU09BT

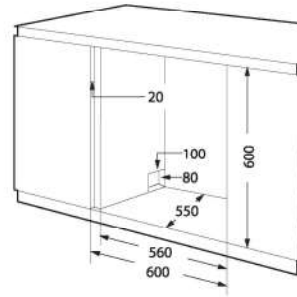
Made in Thailand

Máy rửa bát lắp đặt âm tủ		19.990.000 VND
Đặc tính sản phẩm	<ul style="list-style-type: none"> 2 khay chứa bát đĩa Điều khiển cảm ứng kỹ thuật số Digital Đèn báo hiển thị Led Chất liệu Inox SUS304 đen xám, chống bám bẩn Chức năng Fresh & Dry là chức năng sấy tươi bằng khí nóng, sau quy trình rửa khoảng 30 phút chức năng sẽ được khởi động và thổi luồng khí tươi nóng giúp cho các vật dụng trong máy rửa bát được diệt khuẩn và nấm mốc 99.99% liên tục trong 72 giờ với một lượng điện chỉ 0.37kWh cho cả quy trình. Bát đĩa luôn luôn nóng và vô trùng như vừa mới rửa xong. Chương trình tự động làm sạch Self - Cleaning giúp làm sạch máy sau một thời gian dài sử dụng, có thể bị bám bẩn và mùi hôi tạo điều kiện cho vi khuẩn phát triển, khởi động chức năng Self - Cleaning sẽ giúp khử khuẩn và mùi hôi hiệu quả chỉ với chu trình 80 phút Sản phẩm được tích hợp chức năng Save programs giúp máy lưu lại các chu trình đang rửa trong trường hợp bị ngắt điện 	
8 Chương trình rửa	<ul style="list-style-type: none"> Rửa tự động Auto Wash 50-70°C, Rửa chuyên sâu Intensive 50-70°C, Rửa ECO 45-65°C, Rửa đồ thủy tinh Glass 45-60°C, Rửa 90 phút 65-70°C, Rửa nhanh Rapit 45-55°C, Rửa nửa tải 1/2- Half load, Tự làm sạch máy Self - Cleaning 65-68°C 	
4 Chức năng tăng cường	<ul style="list-style-type: none"> Chức năng Fresh & Dry là chức năng sấy tươi bằng khí nóng Extra Drying sấy tăng cường ở nhiệt độ cao, triệt để 99.99% cho diệt vi khuẩn và nấm mốc Ecowash - Half load - Chức năng rửa thân thiện Delay: Hẹn giờ 1-24 giờ 	
2 Chức năng an toàn	<ul style="list-style-type: none"> Khoá trẻ em - Child Lock Chức năng bảo vệ chống tràn, rò rỉ overflow and leakage protection. 	
Thông tin kỹ thuật	<ul style="list-style-type: none"> Mức độ tiếng ồn: ≤49db siêu âm A Tiêu chuẩn năng lượng Châu Âu: A* Tiêu chuẩn mức độ sạch: Acleaning efficiency class A Tiêu chuẩn chỉ số hiệu quả sấy khô: Drying efficiency class A+ Dung tích chứa: 8 bộ bát đĩa Mức tiêu thụ điện năng: Khoảng ±0.72Kwh/ lần rửa Mức tiêu thụ nước tối đa: Khoảng ±7.0 lít/ lần rửa Kích thước sản phẩm: 598R x 500S x 595C Kích thước khoét âm tủ: 560R x 550S x 595C 	

DISHWASHER

SMS60E08EB

Made in Thailand

Máy rửa bát lắp độc lập hoặc âm tủ 18.680.000 VND
Đặc tính sản phẩm

- ▶ 2 khay chứa bát đĩa và 1 giỏ đựng đĩa
- ▶ Điều khiển cảm ứng kỹ thuật số Digital
- ▶ Đèn báo hiển thị Led
- ▶ Công nghệ Sấy Turbo heated drying sấy khô triệt để, diệt vi khuẩn và nấm mốc lên tới 99.99%
- ▶ Chức năng **Fresh & Dry** là chức năng sấy tươi bằng khí nóng, sau quy trình rửa khoảng 30 phút chức năng sẽ được khởi động và thổi luồng khí tươi nóng giúp cho các vật dụng trong máy rửa bát được diệt khuẩn và nấm mốc 99.99% liên tục trong 72 giờ với một lượng điện chỉ 0.37KWh cho cả quy trình. Bát đĩa luôn luôn nóng và vô trùng như vừa mới rửa xong.
- ▶ Chương trình tự động làm sạch **Self - Cleaning** giúp làm sạch máy sau một thời gian dài sử dụng, có thể bị bám bẩn và mùi hôi tạo điều kiện cho vi khuẩn phát triển, khởi động chức năng **Self - Cleaning** sẽ giúp khử khuẩn và mùi hôi hiệu quả chỉ với chu trình 80 phút.
- ▶ Sản phẩm được tích hợp chức năng **Save programs** giúp máy lưu lại các chu trình đang rửa trong trường hợp bị ngắt điện

8 Chương trình rửa

- ▶ Rửa chuyên sâu **Intensive** 50-72°C.
- ▶ Rửa thông thường **Normal** 60-70°C
- ▶ Rửa **ECO** 55-70°C.
- ▶ Rửa đồ thủy tinh **Glass** 55-60°C
- ▶ Rửa **90 phút** 65-70°C
- ▶ Rửa nhanh **Rapit** 66°C
- ▶ Rửa Hoa quả **Fruit Wash** 70°C
- ▶ Tự làm sạch máy **Self-Cleaning** 65-68°C

3 Chức năng tăng cường

- ▶ Sấy khô tăng cường **Extra drying**
- ▶ Sấy khí tươi và bảo quản khô nóng trong 72h **Fresh & Dry**
- ▶ Hạn giờ khởi động trễ 1-24h **Delay start**

2 Chức năng an toàn

- ▶ Khóa trẻ em - **Child Lock**
- ▶ Chức năng bảo vệ chống tràn, rò rỉ **overflow and leakage protection**

Thông tin kỹ thuật

- ▶ Mức độ tiếng ồn: **≤49db** siêu âm A
- ▶ Tiêu chuẩn năng lượng Châu Âu: **A***
- ▶ Tiêu chuẩn mức độ sạch: **Acleaning efficiency class A***
- ▶ Tiêu chuẩn chỉ số hiệu quả sấy khô: **Drying efficiency class A+**
- ▶ Dung tích chứa: **8 bộ bát đĩa**
- ▶ Mức tiêu thụ điện năng: Khoảng **±0.72Kwh/ lần rửa**
- ▶ Mức tiêu thụ nước tối đa: Khoảng **±8.0 lit/ lần rửa**
- ▶ Điện áp: 220-240/-50Hz
- ▶ Kích thước sản phẩm: 550R x 500S x 595C
- ▶ Kích thước khoét âm tủ: 560R x 550S x 605C

SKS55E07EU

Made in Malaysia

Máy rửa bát lắp đặt độc lập hoặc âm tủ 11.790.000 VND
Đặc tính sản phẩm

- ▶ Điều khiển cảm ứng kỹ thuật số Digital
- ▶ Đèn báo hiển thị Led
- ▶ 5 chế độ cài đặt
- ▶ Hạn giờ 0-24 giờ
- ▶ Chức năng bảo quản: Loại bỏ mùi hôi, chống ẩm nấm mốc
- ▶ Chương trình tự động làm sạch **Self - Cleaning** giúp chúng ta làm sạch máy sau một thời gian sử dụng có thể bị bám bẩn và mùi hôi tạo điều kiện cho vi khuẩn phát triển, khởi động chức năng này sẽ giúp khử khuẩn và mùi hôi hiệu quả trong vòng 80 phút
- ▶ Chức năng sấy tăng cường **Extra Drying** giúp sấy khô hiệu quả triệt để diệt khuẩn lên đến **99.99%**

8 Chương trình rửa

- ▶ Rửa tự động **Auto Wash** 45-68°C, rửa chuyên sâu **Intensive** 50-68°C,
- ▶ Rửa **ECO** 50-68°C, Rửa đồ thủy tinh **Glass** 45-58°C, Rửa 90 phút-65°C,
- ▶ Rửa nhanh **Rapit** 40°C, Tự làm sạch máy **Self - Cleaning** 65-68°C

Chức năng an toàn

- ▶ Khóa trẻ em - **Child Lock**

Thông tin kỹ thuật

- ▶ Dung tích chứa: **7 bộ bát đĩa**
- ▶ Mức độ tiếng ồn: **≤49db** siêu âm
- ▶ Tiêu chuẩn năng lượng Châu Âu **A***
- ▶ Tiêu chuẩn mức độ sạch **Acleaning efficiency class A**
- ▶ Tiêu chuẩn chỉ số hiệu quả sấy khô: **Drying efficiency class A**
- ▶ Điện áp: 220-240V /- 50Hz
- ▶ Mức tiêu thụ điện năng: Khoảng **±0.61Kwh/ lần rửa**
- ▶ Mức tiêu thụ nước tối đa: Khoảng **±6.5lit/ lần rửa**
- ▶ Kích thước sản phẩm: 550R x 500S x 438C mm
- ▶ Kích thước khoét: 560R x 550S x 450C mm

STB50E06EU

Made in Malaysia

Máy rửa bát - Rửa trái cây để độc lập 7.790.000 VND
Đặc tính sản phẩm

- ▶ Điều khiển cảm ứng kỹ thuật số Digital
- ▶ Đèn báo hiển thị Led
- ▶ 5 chế độ cài đặt
- ▶ Hạn giờ 0-24 giờ
- ▶ **Chức năng bảo quản: Loại bỏ mùi hôi, chống ẩm nấm mốc**
- ▶ Chức năng tạm dừng

7 Chương trình rửa

- ▶ Rửa **Eco**, Rửa 1 giờ chuyên sâu, Rửa nhanh, Rửa Hoa quả,
- ▶ Rửa bình sữa trẻ em, Rửa thủy tinh, chức năng hấp tiết trùng

Thông tin kỹ thuật

- ▶ Mức độ tiếng ồn: **≤58db**
- ▶ Dung tích chứa: **5 bộ bát đĩa**
- ▶ Mức tiêu thụ điện năng: Khoảng **±0.55Kwh/ lần rửa**
- ▶ Mức tiêu thụ nước tối đa: Khoảng **±5.1 lit/ lần rửa**
- ▶ Áp lực nước: 0.04 - 1.0MPa
- ▶ Công suất: 730-860W
- ▶ Điện áp: 220-240/-50Hz
- ▶ Kích thước sản phẩm: 420R x 435S x 435C

DISHWASHER

Intuitive UI & TFT Display Cabinet Twin Lights



Dual cooling air flue



Temperature Probe



Pyrolytic Self-cleaning

24 | Produced by technological chain from Germany

EOV75TFT



	Lò nướng âm tủ	31.880.000 VND
Đặc tính sản phẩm	<ul style="list-style-type: none"> Điều khiển cảm ứng TFT đơn sắc, màn hình màu Cửa kính cường lực 4 lớp chịu lực, chịu nhiệt giữ ổn định nhiệt độ trong khoang, chống tia UV Hệ thống làm mát cưỡng bức, Chức năng nhệt phân Pyrolytic Cleaning ở nhiệt độ cao 475 °C Chức năng làm sạch bằng hơi nước Vap Clean Thiết bị Rotisserie giúp thịt nướng vàng và giòn Chức năng kiểm soát nhiệt que thăm độ Meat exploration Chiếu sáng 2 đèn - Twin lamps 	
13 chức năng tích hợp	<ul style="list-style-type: none"> Nướng đèn OvenLight, Rã đông Defrost, Nướng dàn dưới Bottom, Nướng giàn trên + dưới Top+Bottom / Nướng nhiệt trên + dưới + quạt gia tốc Top+Bottom+Fan / Nướng quạt + đổi lưu Fan+Ring / Nướng Pizza/ nướng 3D/ Nướng thông thường Grill / Nướng thông thường + Quạt Grill+Fan / Nướng kép 2 giàn Double Grill/ Nướng kép 2 giàn + Quạt Double Grill+Fan/ Chức nhiệt phân Pyrolytic. 	
Chức năng an toàn	<ul style="list-style-type: none"> Cửa 4 lớp kính, chịu nhiệt cao chống tia UV Khóa điện tử an toàn cho trẻ em Công tắc tắt an toàn Chức năng hẹn giờ 	
Thông tin kỹ thuật	<ul style="list-style-type: none"> Dung tích: 78 lít Tiêu chuẩn năng lượng châu Âu: A+ Nhiệt độ nướng: 50-260°C Nhiệt độ nhệt phân Pyrolytic Cleaning 475°C Công suất: 3100W Điện áp: 230V / 50Hz Kích thước sản phẩm: 595R x 575S x 596C mm Kích thước khoét tủ: 570R x 580S x 590C mm 	

BUILT-IN ELECTRIC OVEN MICROWAVE

BUILT - IN OVEN PYROLYTIC

Lò nướng âm tủ tích hợp chức năng làm sạch nhiệt phân Pyrolytic Cleaning ở nhiệt độ 475°C



Lọc dầu



Que thăm thịt



Nướng nhiệt cao



EOV72TFT

 Made In Malaysia



	Lò nướng âm tủ	28.390.000 VND
Đặc tính sản phẩm	<ul style="list-style-type: none"> 2 ngôn ngữ Điều khiển cảm ứng TFT, màn hình màu Cửa kính cường lực 3 lớp chịu lực, chịu nhiệt giữ ổn định nhiệt độ trong khoang, chống tia UV Hệ thống làm mát cưỡng bức, Hệ thống làm sạch Catalytic Thiết bị Rotisserie giúp thịt nướng vàng và giòn Chức năng làm nóng siêu nhanh. Que thăm dò nhiệt độ và thịt Chức năng hẹn giờ khởi động Chiếu sáng 2 đèn - Twin lamps 17 chế độ làm nóng lò nướng 30 công thức nấu ăn được lập trình sẵn 16 chức năng tích hợp: Đền, thông thường, nhiệt bức xạ, nướng đôi, nướng đôi + quạt, nhiệt dưới/nướng, quạt thông thường + quạt, đôi lưu, Pizza, giữ ấm, sấy khô, rá đông, tẩm giữ ẩm, ECO, lên men, làm nóng chậm 	
Chức năng an toàn	<ul style="list-style-type: none"> Cửa 3 lớp kính, chịu nhiệt cao chống tia UV Khóa điện tử an toàn cho trẻ em Công tắc tắt an toàn 	
Thông tin kỹ thuật	<ul style="list-style-type: none"> Dung tích: 72 lít Tiêu chuẩn năng lượng châu Âu: A+ Nhiệt độ nướng: 30-250°C Công suất: 2900W Điện áp: 230V / 50Hz Kích thước sản phẩm: 595R x 546S x 596C mm Kích thước khoét tủ: 570R x 550S x 590C mm 	

EOV65DE

 Made In Malaysia



	Lò nướng âm tủ	18.880.000 VND
Đặc tính sản phẩm	<ul style="list-style-type: none"> Mặt kính cường lực màu đen phối inox chống vân tay Điều khiển điện tử kết hợp nút cảm ứng, màn hình Led Chức năng tiết kiệm trên 30% điện năng, hẹn giờ nướng tiện lợi Chức năng nướng xiên quay Chức năng hỗ trợ rá đông thực phẩm bằng quạt gió Hệ thống quạt tự làm mát lò Đường đèn phụ trợ chiếu sáng bên trong khoang lò Khoang lò được tráng men đặc biệt dễ dàng vệ sinh 9 chức năng nấu nướng 	
Chức năng an toàn	<ul style="list-style-type: none"> Cửa kính cách nhiệt an toàn với người sử dụng Khóa trẻ em 	
Thông tin kỹ thuật	<ul style="list-style-type: none"> Dung tích: 65 lít Nhiệt độ nướng: 50-250°C Công suất: 3000W Điện áp: 220V / 50Hz Kích thước sản phẩm: 595R x 575S x 595C mm Kích thước khoét tủ: 570R x 580S x 590C mm 	

OMS36EG

 Made In Malaysia



	Lò nướng tích hợp lò hấp, lò vi sóng	26.490.000 VND
Đặc tính sản phẩm	<ul style="list-style-type: none"> Lò nướng âm tủ tích hợp lò hấp và vi sóng 3 trong 1 Khoang máy sử dụng vật liệu inox 304 -18/10 Điều khiển cảm ứng kỹ thuật số Digital Hệ thống làm sạch Self-clean function Chức năng làm nóng siêu nhanh (7 phút đạt 230°C) Chức năng hẹn giờ khởi động Tín hiệu báo kết thúc quá trình nấu ăn 5 kiểu nấu ăn tích hợp 80 công thức nấu ăn được lập trình sẵn hấp, nướng và vi sóng 17 chức năng tích hợp: Cài đặt thời gian, nấu vi sóng, chế độ nướng, nấu đôi lưu 3 chiều, chế độ nướng quạt, chế độ vi sóng + nướng, vi sóng + đôi lưu, vi sóng + quạt nướng, nấu tự động, rá đông, làm nóng trước, chức năng hấp, chức năng đôi lưu + hấp, chức năng vi sóng + hấp, chức năng khóa trẻ em, hiển thị thông số, chức năng tự khử cặn 	
Chức năng an toàn	<ul style="list-style-type: none"> Cửa 3 lớp kính, chịu nhiệt cao chống tia UV Khóa điện tử an toàn cho trẻ em / Công tắc tắt an toàn Chức năng bảo vệ quá nhiệt 	
Thông tin kỹ thuật	<ul style="list-style-type: none"> Dung tích: 36lít Tiêu chuẩn năng lượng châu Âu: A+ Nhiệt độ nướng: 30-250°C Nhiệt độ hơi nước khi hấp: 50-220°C Nhiệt độ nướng: 30-250°C Công suất hấp: 2900W / Công suất vi sóng: 900W Công suất nướng: 1200W / Công suất nướng đôi lưu: 1750W Công suất tối đa: 3300W / Điện áp: 230V / 50Hz Kích thước sản phẩm: 595R x 525S x 454C mm Kích thước khoét tủ: 560R x 550S x 445C mm 	

EOV65ME

 Made In Malaysia



	Lò nướng âm tủ	15.380.000 VND
Đặc tính sản phẩm	<ul style="list-style-type: none"> Mặt kính màu đen phối inox chống vân tay Điều khiển cơ Hệ thống quạt tự làm mát lò Đường đèn phụ trợ chiếu sáng bên trong khoang lò Chức năng hỗ trợ rá đông thực phẩm bằng quạt gió Chức năng hẹn giờ nướng tiện lợi Khoang lò được tráng men đặc biệt dễ dàng vệ sinh 8 chức năng nấu nướng 	
Chức năng an toàn	<ul style="list-style-type: none"> Cửa kính cách nhiệt an toàn với người sử dụng 	
Thông tin kỹ thuật	<ul style="list-style-type: none"> Dung tích: 65 lít Nhiệt độ nướng: 50-250°C Công suất: 2700 - 3200W Điện áp: 220V / 50Hz Kích thước sản phẩm: 595R x 575S x 595C mm Kích thước khoét tủ: 570R x 580S x 590C mm 	

BUILT-IN ELECTRIC OVEN MICROWAVE

MWO-30EUR

Made In Malaysia



Lò vi sóng & lò nướng 2 in 1 lắp âm tủ 13.290.000 VND

Đặc tính sản phẩm

- Lò vi sóng kết hợp lò nướng âm tủ 2 in 1
- Điều khiển cảm ứng kỹ thuật số Digital
- Hệ thống quạt tự làm mát lò
- Đồng hồ điện tử, hẹn giờ 95 phút
- Nấu siêu nhanh 30 giây
- Khoang lò dùng vật liệu 304 -18/10 đảm bảo an toàn thực phẩm
- 2 chức năng 2 trong 1: lò vi sóng + nướng
- 5 cấp độ nấu vi sóng & 2 chương trình khác kết hợp vi sóng
- Đĩa xoay thủy tinh chịu nhiệt, đường kính 315mm
- 8 chức năng nấu ăn tự động được lập trình sẵn
- 12 chức năng: Cài đặt thời gian, nấu vi sóng, nướng hoặc nấu kết hợp, rá đồng theo trọng lượng, rá đồng theo thời gian, nấu nhiều phần, đặt thời gian nấu, nấu tự động, nấu nhanh 30s, chức năng thông tin, thông số

Chức năng an toàn

- Khóa an toàn trẻ em
- Cửa kính chịu nhiệt cao chống tia UV

Thông tin kỹ thuật

- Dung tích: 28lit
- Nhiệt độ nướng: 50-250°C
- Công suất vi sóng đầu vào/ đầu ra: 1450 W/ 900W
- Điện áp: 230V / 50Hz
- Kích thước sản phẩm: 595R x 401S x 388C mm
- Kích thước khoét tủ: 570R x 500S x 380C mm (Khe thoát gió phía sau tối thiểu 45mm)

MWO-28EUR

Made In Malaysia



Lò vi sóng & lò nướng 2 in 1 lắp âm tủ 11.880.000 VND

Đặc tính sản phẩm

- Lò vi sóng kết hợp lò nướng âm tủ 2 in 1
- Khoang lò dùng vật liệu 304 -18/10 đảm bảo an toàn thực phẩm
- Chất liệu thép không gỉ không để lại dấu vân tay mặt kính đen
- Điều khiển điện tử kết hợp nút cơ, điều khiển 5 mức công suất
- Chế độ nướng kết hợp 1000W, thiết lập 2 mức công suất và cài đặt 2 mức công suất kết hợp
- Mở cửa tự động bằng việc ấn nút mở nhanh
- Nấu siêu nhanh 30 giây
- 8 chức năng nấu ăn tự động được lập trình sẵn
- 12 chức năng: Cài đặt thời gian, nấu vi sóng, nướng hoặc nấu kết hợp, khởi động nhanh, rá đồng theo trọng lượng, rá đồng theo thời gian, cài đặt thời gian, nấu tự động theo lập trình sẵn, nấu theo phần đoạn, chức năng tùy chỉnh, khóa an toàn trẻ em
- Đĩa xoay thủy tinh chịu nhiệt, đường kính 315mm làm cho thức ăn chín đều
- Lựa chọn thời gian hẹn giờ 60 phút, chế độ tăng thêm 30 giây
- Chức năng ghi nhớ thông minh 3 chương trình
- Chức năng nấu đa lần, Tin hiệu báo thức ăn đã chín

Chức năng an toàn

- Khóa an toàn phù hợp với trẻ em và người già

Thông tin kỹ thuật

- Dung tích: 25lit
- Nhiệt độ nướng: 50-250°C
- Công suất vi sóng: 900-1450W
- Công suất nướng: 1000W
- Điện áp: 230V / 50Hz
- Kích thước sản phẩm: 595R x 400S x 388C mm
- Kích thước khoét tủ: 568R x 500S x 380C mm

MWO-T26EUR

Made In Malaysia

NEW



Lò vi sóng & lò nướng 2 in 1 để bàn 6.380.000 VND

Đặc tính sản phẩm

- Lò vi sóng kết hợp lò nướng để bàn 2 in 1
- Chất liệu thép sơn tĩnh điện
- Điều khiển kỹ thuật số Digital kết hợp nút vận và nút bấm
- Đồng hồ điện tử
- Hẹn giờ 95 phút
- Nấu siêu nhanh 30 giây
- 2 chức năng 2 trong 1 Lò vi sóng + nướng
- 5 cấp độ nấu vi sóng và 2 chương trình khác kết hợp vi sóng
- 8 công thức nấu ăn tự động được lập trình sẵn.
- 11 chức năng: Cài đặt thời gian, Chế độ nấu bằng vi sóng, Nướng hoặc nấu kết hợp, Khởi động nhanh, Rá đồng theo trọng lượng, Rá đồng theo thời gian, Đặt thời gian nấu, Menu tự động, Nấu nhiều phần, Chức năng thông tin

Chức năng an toàn

- Khóa an toàn trẻ em

Thông tin kỹ thuật

- Dung tích: 25lit
- Đĩa thủy tinh chịu nhiệt: 315mm
- Công suất vi sóng đầu vào/đầu ra : 1450W/900W
- Công suất nướng: 1150W
- Điện áp: 230V/50Hz
- Kích thước sản phẩm: 513R x 410S x 307C mm

EU-DS120

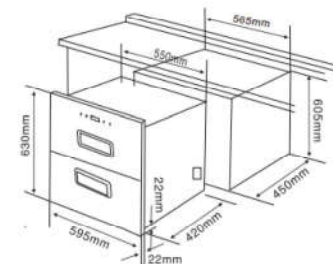

Máy sấy bát âm tủ 10.190.000 VND

Đặc tính sản phẩm

- 2 ngăn chứa với khoang để đĩa linh hoạt
- Máy sấy bát âm tủ tích hợp chức năng diệt khuẩn và tạo ion âm
- Khoang chứa sử dụng chất liệu inox 304-18/10 đảm bảo vệ sinh an toàn sức khỏe
- Mặt trước kính cường lực, chịu lực, chống tia UV
- Điều khiển cảm ứng kỹ thuật số Digital
- ION âm là các hạt phân tử ở trạng thái trung tính, ion âm rất có lợi cho sức khỏe tạo điện tích âm loại bỏ chất gây hại trong không khí.
- ION âm còn có tác dụng cho việc khử mùi, sau quy trình diệt khuẩn, bằng tia cực tím trong khoang chứa bát sẽ để lại một lượng khí tồn dư khí O³, ion âm mang điện tích âm sẽ khử hết mùi tanh và mùi thức ăn bị phân hủy đồng thời lọc sạch không khí trong môi trường.

Chức năng an toàn

- Chức năng tự động ngắt điện khi mở cửa
- Chức năng tạo ozone "Khí O", chức năng tạo phân tử ion âm "Anion", sấy nửa trên cùng chức năng ozone, sấy khô và diệt khuẩn tự động, sấy 1 ngăn nửa tải, hẹn giờ 1-12 giờ
- Chức năng diệt khuẩn có tác dụng tiệt trùng bằng ozone O³ + tia UV + sấy nhiệt độ cao.

Thông tin kỹ thuật

- Dung tích: 120lit
- Nhiệt độ sấy: 60-120°C
- Công suất / bước sóng ống đèn tia cực tím: 6W / 253.7nm
- Chu trình khử trùng và sấy 60-120 phút
- Tuổi thọ đèn cực tím: ≥ 1000h
- Tuổi thọ ống tỏa nhiệt: ≥3000h
- Tổng công suất: 500W
- Điện áp: 230V/ 50Hz
- Kích thước sản phẩm: 595R x 440S x 630C mm
- Kích thước khoét tủ: 570R x 450S x 605C mm

THÔNG SỐ KỸ THUẬT LẮP ĐẶT

HƯỚNG DẪN LẮP ĐẶT LÒ NƯỚNG - LÒ VI SÓNG

NỒI CHIÊN KHÔNG DẦU

euosun
for your life



Kích thước thực sản phẩm

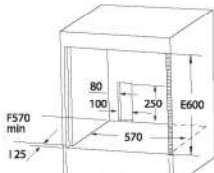

Kích thước khoét gỗ

EOV65DE / EOV65ME

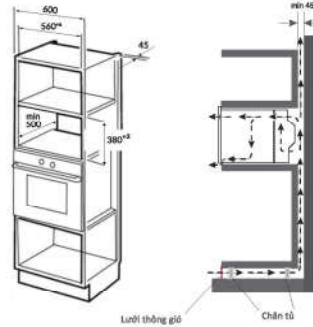

Lưới thông gió
Chân tủ

MWO-28EUR / MWO-30EUR

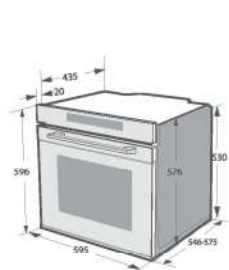

EOV72TFT / EOV75TFT

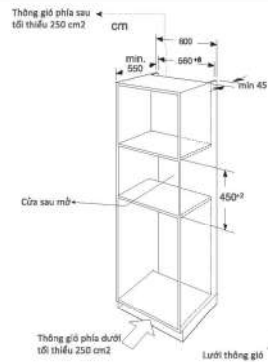
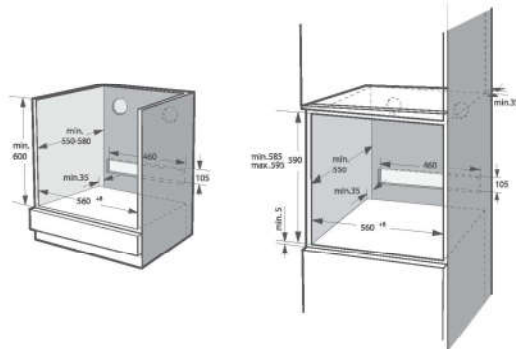

OMS36EG

Đặc tính sản phẩm nồi chiên không dầu

- Bảng điều khiển **cảm ứng Digital** tăng cao thẩm mỹ và độ bền cao
- Sản phẩm tích hợp các Menu chương trình cài đặt sẵn giúp nấu ăn dễ dàng và chuyên nghiệp với các món
- Nồi chiên không dầu là sản phẩm công nghệ tiên tiến, nướng kết hợp bằng khí nóng đối lưu, không sử dụng dầu, mỡ, nhiệt độ ổn định theo ý muốn giảm thiểu 80% lượng dầu mỡ vào cơ thể đảm bảo sức khỏe cho gia đình
- Công nghệ đốt nóng chân không **Rapid Air** giúp thực phẩm chín đều giúp giảm thiểu thời gian nấu lên 1.5 lần so với lò nướng thông thường
- Sản phẩm sử dụng công nghệ chiên, nướng kết hợp luồng khí nóng Đối lưu giúp cho thực phẩm chín đều mà không phải chờ quá trình chiên nướng.
- Chất liệu lòng nồi kim loại phủ chống dính cao cấp an toàn sức khỏe cho người dùng
- Công nghệ **Smart Sensing** giúp cho nồi dễ dàng điều chỉnh nhiệt độ từ 70 - 200 ° C giúp thực phẩm chiên nướng giòn bề mặt, mềm bên trong, giữ được hương vị đậm đà, thơm ngon bổ dưỡng tốt cho sức khỏe

EU-AR15B

Made in Thailand

3.380.000 VND



Thông tin kỹ thuật

- Dung tích: 4.0 Lit
- Công suất: 1500W
- Điện áp: 220-240V ~ 50Hz
- Kích thước sản phẩm: 350*260*306mm

EU-AR18B

Made in Thailand

4.280.000 VND



Thông tin kỹ thuật

- Dung tích: 6.0 Lit
- Công suất: 1700W
- Điện áp: 220-240V ~ 50Hz
- Kích thước sản phẩm: 305*394*335mm



MC1801 - Luxury

 Coating by Whitford from American



Men chống dính Quantanium được sản xuất tại Mỹ

Nồi Lớn	Nồi Nhỡ	Nồi Nhỏ	Chảo
Đường kính: 24cm Cao: 14cm Thể tích: ± 6.3L	Đường kính: 20cm Cao: 12cm Thể tích: ± 3.8L	Đường kính: 18cm Cao: 8.5cm Thể tích: ± 2.15L	Đường kính: 26cm Cao: 5.5cm Thể tích: ± 2.9L

Bộ nồi INOX 304 - 8 món 6.560.000 VND

- Bộ nồi - Chảo cấu trúc 3 lớp toàn thân giúp truyền và giữ nhiệt tối ưu, tiết kiệm năng lượng
- Tổng độ dày 2.5mm
- Chất liệu: Lớp trong cùng inox SUS304 - 18/10 dày 0.6mm tiếp xúc thực phẩm an toàn
- Lớp giữa là nhôm chuyên dụng dày 1.5mm giúp tản nhiệt nhanh bảo vệ bề mặt bếp từ
- Lớp ngoài inox 430 dày 0.4mm tiếp nhận cảm ứng từ
- Chảo chống dính sử dụng chất men chống dính 3 lớp siêu bền Quantanium bởi hãng Whitford sản xuất tại Mỹ
- Vùng kính cường lực viền inox cao cấp
- Sản phẩm sử dụng trên mọi loại bếp: Bếp từ, bếp hồng ngoại, bếp gas, máy rửa bát
- Đặc biệt với bếp từ hiệu quả tiết kiệm trên 30% điện năng và nâng cao tuổi thọ của bếp

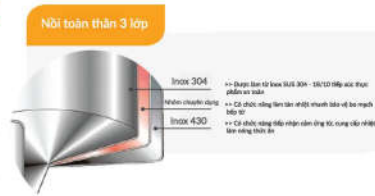

MC1803 - Premium

 Coating from Germany



Men chống dính được sản xuất bởi hãng Greblon tại CHLB Đức

Nồi lớn	Nồi nhỏ	Quánh	Chảo
Đường kính: 24 cm Chiều cao: 13 cm Thể tích: ± 9.9L	Đường kính: 20 cm Chiều cao: 11 cm Thể tích: ± 8.8L	Đường kính: 16cm Chiều cao: 9 cm Thể tích: ± 8.8L	Đường kính: 26 cm Chiều cao: 5.5 cm Thể tích: ± 2.92L

Bộ nồi INOX 304 - 7 món 5.150.000 VND

- Bộ nồi - Chảo cấu trúc 3 lớp đáy giúp truyền và giữ nhiệt tối ưu, tiết kiệm năng lượng
- Kiểu dáng đáy phẳng sang trọng và tăng tiết diện lên bề mặt bếp
- Chất liệu: Toàn thân inox **SUS304 - 18/10** dày 0.78mm tiếp xúc thực phẩm an toàn
- Đáy nồi sử dụng nhiều lớp nhôm dày 5.5mm, được chế tạo bằng máy tạo áp lực ma sát khiến nồi có thể truyền nhiệt đồng đều hơn
- Lớp dưới cùng inox 430 dày 0.7mm tiếp nhận cảm ứng từ cung cấp nhiệt cho toàn nồi
- Chảo chống dính được sử dụng chất men chống dính 3 lớp siêu bền Greblon C3 sản xuất tại CHLB Đức
- Vùng kính cường lực dày 4mm dạng phẳng thiết kế tinh tế, được gắn lớp silicon chịu nhiệt màu đỏ tăng cao thẩm mỹ và cách nhiệt trong quá trình nấu ăn
- Quai nồi inox 304 được hàn công nghệ hồ quang đa điểm chắc chắn và sang trọng
- Sản phẩm sử dụng trên mọi loại bếp: Bếp từ, bếp hồng ngoại, bếp gas, máy rửa bát
- Đặc biệt với bếp từ hiệu quả tiết kiệm trên 30% điện năng và nâng cao tuổi thọ của bếp

COOKWARE SETS

MC1808 - Royal

 Coating by Quan Tanium from American



Men chống dính Quantanium được sản xuất tại Mỹ

Nồi lớn	Nồi nhỏ	Nồi nhỏ	Quánh	Chảo
Đường kính: 24cm Chiều cao: 11.5cm Thể tích: 5.2L	Đường kính: 20cm Chiều cao: 10.5cm Thể tích: 3.3L	Đường kính: 18cm Chiều cao: 9.5cm Thể tích: 2.42L	Đường kính: 16cm Chiều cao: 9.0cm Thể tích: 1.81L	Đường kính: 26cm Chiều cao: 5.5cm Thể tích: 2.5L

Bộ nồi INOX 304 - 9 món 4.790.000 VND

- Bộ nồi - Chảo cấu trúc 3 lớp đáy giúp truyền và giữ nhiệt tối ưu, tiết kiệm năng lượng
- Kiểu dáng đáy phẳng sang trọng và tăng tiết diện lên bề mặt bếp
- Chất liệu: Toàn thân inox SUS304 - 18/10 dày 0.78mm tiếp xúc thực phẩm an toàn
- Đáy nồi sử dụng nhiều lớp nhôm dày 5.5mm, được chế tạo bằng máy tạo áp lực ma sát khiến nồi có thể truyền nhiệt đồng đều hơn
- Lớp dưới cùng inox 430 dày 0.7mm tiếp nhận cảm ứng từ cung cấp nhiệt đều cho toàn nồi
- Chảo chống dính được sử dụng chất men chống dính 3 lớp siêu bền từ hãng Quan Tanium đến từ Mỹ
- Vùng kính cường lực dày 4mm vành Inox thiết kế tinh tế, quai cầm được gắn lớp silicon cách nhiệt màu đỏ tăng cao thẩm mỹ và giúp người nội trợ không bị bỏng tay trong quá trình sử dụng.
- Quai nồi sử dụng kim loại cách nhiệt Stop Hot không bị nóng giúp an toàn cho người nội trợ
- Sản phẩm sử dụng trên mọi loại bếp: Bếp từ, bếp hồng ngoại, bếp gas, máy rửa bát
- Đặc biệt với bếp từ hiệu quả tiết kiệm trên 30% điện năng và nâng cao tuổi thọ của bếp

MC1805 - Visions

 Design from Germany



Bộ nồi INOX 304 - 6 món 3.190.000 VND

- Bộ nồi cấu trúc 3 lớp đáy giúp truyền và giữ nhiệt tối ưu, tiết kiệm năng lượng
- Kiểu dáng đáy phẳng sang trọng và tăng tiết diện lên bề mặt bếp
- Chất liệu: Toàn thân inox SUS304 - 18/10 dày 0.78mm tiếp xúc thực phẩm an toàn
- Đáy nồi sử dụng nhiều lớp nhôm dày 5.5mm, được chế tạo bằng máy tạo áp lực ma sát khiến nồi có thể truyền nhiệt đồng đều hơn
- Lớp dưới cùng inox 430 dày 0.7mm tiếp nhận cảm ứng từ cung cấp nhiệt cho toàn nồi
- Vùng kính cường lực dày 4mm dạng phẳng thiết kế tinh tế, được gắn lớp silicon chịu nhiệt màu đỏ tăng cao thẩm mỹ và giữ nhiệt trong quá trình nấu ăn
- Quai nồi inox 304 được hàn công nghệ hồ quang đa điểm chắc chắn và sang trọng
- Sản phẩm sử dụng trên mọi loại bếp: Bếp từ, bếp hồng ngoại, bếp gas, máy rửa bát
- Đặc biệt với bếp từ hiệu quả tiết kiệm trên 30% điện năng và nâng cao tuổi thọ của bếp

MC1702-Harmony

 Coating by Whitford from American



Men chống dính Quantanium được sản xuất tại Mỹ



Nồi lớn	Nồi nhỏ	Nồi nhỏ	Xung hấp	Chảo
Đường kính: 24cm Cao: 13.5cm Thể tích: ± 6.3L	Đường kính: 20cm Cao: 11cm Thể tích: ± 3.5L	Đường kính: 18cm Cao: 8.5cm Thể tích: ± 2.15L	Đường kính: 24cm Cao: 9cm Thể tích: ± 4.1L	Đường kính: 26cm Cao: 5.5cm Thể tích: ± 2.3L



Bộ nồi INOX 304 - 8 món 3.550.000 VND

- Bộ nồi -Chảo cấu trúc 3 lớp đáy giúp truyền và giữ nhiệt tối ưu, tiết kiệm năng lượng
- Chất liệu: Toàn thân inox SUS304 - 18/10 dày 0.6mm tiếp xúc thực phẩm an toàn
- Lớp giữ là nhôm chuyên dùng dày 4.5mm theo tiêu chuẩn
- Euro giúp tản nhiệt nhanh bảo vệ bo mạch bếp từ
- Lớp dưới cùng inox 430 dày 0.6mm tiếp nhận cảm ứng từ cung cấp nhiệt cho toàn nồi
- Chảo chống dính sử dụng chất men chống dính 3 lớp siêu bền Quantanium bởi hãng Whitford sản xuất tại Mỹ
- Vung kính cường lực viền inox cao cấp
- Sản phẩm sử dụng trên mọi loại bếp: Bếp từ, bếp hồng ngoại, bếp gas, máy rửa bát
- Đặc biệt với bếp từ hiệu quả tiết kiệm trên 30% điện năng và nâng cao tuổi thọ của bếp



MC1603-Titanium

 Coating by Whitford from American



Men chống dính Quantanium được sản xuất tại Mỹ



Nồi lớn	Nồi nhỏ	Quánh	Chảo
Đường kính: 24cm Chiều cao: 11.5cm Thể tích: 5.2L	Đường kính: 20cm Chiều cao: 9.5cm Thể tích: 3.0L	Đường kính: 16cm Chiều cao: 9.0cm Thể tích: 3.8L	Đường kính: 24cm Chiều cao: 5.0cm Thể tích: 2.26L



MC1608-Passion

 Coating by Whitford from American

NEW



Men chống dính Quantanium được sản xuất tại Mỹ



Nồi lớn	Nồi nhỏ	Nồi nhỏ	Xung hấp	Quánh	Chảo chống dính
Đường kính: 24 cm Chiều cao: 11.5 cm Thể tích: ± 5.2L	Đường kính: 20 cm Chiều cao: 9.5 cm Thể tích: ± 3L	Đường kính: 18 cm Chiều cao: 8.5 cm Thể tích: ± 2.2L	Đường kính: 24 cm Chiều cao: 9 cm Thể tích: ± 4.1L	Đường kính: 16 cm Chiều cao: 7.5 cm Thể tích: ± 1.5L	Đường kính: 24 cm Chiều cao: 5 cm Thể tích: ± 2.9L



Bộ nồi INOX 304 - 10 món 3.650.000 VND

- Bộ nồi -Chảo cấu trúc 3 lớp đáy giúp truyền và giữ nhiệt tối ưu, tiết kiệm năng lượng
- Chất liệu: Toàn thân dày 0.6mm
- Lớp nhôm tản nhiệt dày: 0.45
- Lớp trong cùng Inox SUS304 -18/10 dày 0.6mm tiếp xúc thực phẩm an toàn
- Đáy nồi sử dụng nhiều lớp và lớp nhôm dày 4.5mm được chế tạo bằng máy tạo áp lực ma sát khiến nồi có thể truyền nhiệt đồng đều hơn
- Lớp dưới cùng inox 430 dày 0.6mm tiếp nhận cảm ứng từ cung cấp nhiệt cho toàn nồi
- Lòng Chảo được sử dụng chất men chống dính 3 lớp siêu bền Quantanium của hãng Whitford Eclipse chịu được 34.000 lần chà nhám được sản xuất tại Mỹ
- Vung kính cường lực dày 4mm, chịu nhiệt cao
- Tay cầm inox cao cấp đánh bóng tản nhiệt nhanh
- Sản phẩm sử dụng trên mọi loại bếp: Bếp từ, bếp hồng ngoại, bếp gas, máy rửa bát
- Đặc biệt với bếp từ hiệu quả tiết kiệm trên 30% điện năng và nâng cao tuổi thọ của bếp

MC1609-Eva

 Coating by Quan Tanium from American



Men chống dính Quantanium được sản xuất tại Mỹ



Nồi lớn	Nồi nhỏ	Quánh	Chảo
Đường kính: 24cm Chiều cao: 11.5cm Thể tích: 5.2L	Đường kính: 20cm Chiều cao: 9.5cm Thể tích: 3.0L	Đường kính: 16cm Chiều cao: 8.0cm Thể tích: 1.6L	Đường kính: 24cm Chiều cao: 5.5cm Thể tích: 2.1L



Bộ nồi INOX 304 - 7 món 2.710.000 VND

- Bộ nồi -Chảo cấu trúc 3 lớp đáy giúp truyền và giữ nhiệt tối ưu, tiết kiệm năng lượng
- Chất liệu: Lớp trong cùng inox SUS304 -18/10 dày 0.6mm tiếp xúc thực phẩm an toàn
- Đáy nồi sử dụng nhiều lớp và lớp nhôm dày 4.5mm được chế tạo bằng máy tạo áp lực ma sát khiến nồi có thể truyền nhiệt đồng đều hơn
- Lớp dưới cùng inox 430 dày 0.6mm tiếp nhận cảm ứng từ cung cấp nhiệt cho toàn nồi
- Chảo chống dính sử dụng chất men chống dính 3 lớp siêu bền Quantanium bởi hãng Whitford sản xuất tại Mỹ
- Vung kính cường lực dày 4mm, chịu nhiệt cao
- Tay cầm inox cao cấp đánh bóng tản nhiệt nhanh
- Sản phẩm sử dụng trên mọi loại bếp: Bếp từ, bếp hồng ngoại, bếp gas, máy rửa bát
- Đặc biệt với bếp từ hiệu quả tiết kiệm trên 30% điện năng và nâng cao tuổi thọ của bếp

Bộ nồi INOX 304 - 7 món 2.580.000 VND

- Bộ nồi cấu trúc 3 lớp đáy giúp truyền và giữ nhiệt tối ưu, tiết kiệm năng lượng
- Chất liệu: Toàn thân inox SUS304 - 18/10 dày 0.6mm tiếp xúc thực phẩm an toàn
- Đáy nồi sử dụng nhiều lớp và lớp nhôm dày 4.5mm được chế tạo bằng máy tạo áp lực ma sát khiến nồi có thể truyền nhiệt đồng đều hơn
- Lớp dưới cùng inox 430 dày 0.6mm tiếp nhận cảm ứng từ cung cấp nhiệt cho toàn nồi
- Vung kính cường lực dày 4mm, chịu nhiệt cao
- Tay cầm inox cao cấp đánh bóng tản nhiệt nhanh
- Sản phẩm sử dụng trên mọi loại bếp: Bếp từ, bếp hồng ngoại, bếp gas, máy rửa bát
- Đặc biệt với bếp từ hiệu quả tiết kiệm trên 30% điện năng và nâng cao tuổi thọ của bếp

MS1828-Queen
 Coating by Whitford from American

Men chống dính Quantum được sản xuất tại Mỹ



Chảo sử dụng công nghệ đập gân nổi chống tràn nước, tăng độ chống dính và bảo vệ lớp men chống dính tối ưu

Chảo chống dính INOX 304 1.910.000 VND

- ▶ Chảo cấu trúc 3 lớp toàn thân giúp truyền và giữ nhiệt tối ưu, tiết kiệm năng lượng
- ▶ Tổng độ dày 2.5mm.
- ▶ Chất liệu: Lớp trong cùng inox SUS304 -18/10 dày 0.6mm tiếp xúc thực phẩm an toàn
- ▶ Ở giữa là lớp nhôm chuyên dùng dày 1.5mm giúp tản nhiệt nhanh bảo vệ bo mạch bếp từ
- ▶ Lớp ngoài inox 430 dày 0.5mm tiếp nhận cảm ứng từ
- ▶ Lòng chảo được đập gân hoa nổi tăng hiệu quả chống dính và làm sẵn bề mặt mìn chiến rắn.
- ▶ Lòng chảo được sử dụng chất men chống dính 3 lớp siêu bền Quantum của hãng Whitford Eclipse chịu được 34.000 lần chà nhám được sản xuất tại Mỹ
- ▶ Vung kính cường lực dày 4mm, chịu lực, chịu nhiệt cao
- ▶ Tay cầm inox đúc gắn Silicon cách nhiệt cao cấp
- ▶ Sản phẩm sử dụng trên mọi loại bếp: Bếp từ, bếp hồng ngoại, bếp gas, máy rửa bát
- ▶ Đặc biệt với bếp từ hiệu quả tiết kiệm trên 30% điện năng và nâng cao tuổi thọ của bếp
- ▶ Đường kính: 28cm / Thể tích: 3.38L

MS1602-Kings

Ø30CM
11.2L

Inox SUS304-18/10
Nhôm chuyên dụng
Inox 430

NỒI INOX 3 ĐÁY
SẢN XUẤT THEO TIÊU CHUẨN CHÂU ÂU

Nồi luộc gà INOX 304 1.590.000 VND

- ▶ Nồi luộc gà - cấu trúc 3 lớp đáy giúp truyền và giữ nhiệt tối ưu, tiết kiệm năng lượng
 - ▶ Chất liệu: Toàn thân nồi inox SUS304 -18/10 dày 0.7mm tiếp xúc thực phẩm an toàn
 - ▶ Đáy nồi sử dụng nhiều lớp và lớp nhôm dày 4.5mm được chế tạo bằng máy tạo áp lực ma sát khiến nồi có thể truyền nhiệt đồng đều hơn
 - ▶ Lớp dưới cùng inox 430 dày 0.6mm tiếp nhận cảm ứng từ cung cấp nhiệt cho toàn nồi
 - ▶ Vung kính cường lực dày 4mm, chịu lực, chịu nhiệt cao
 - ▶ Tay cầm inox cao cấp đánh bóng tản nhiệt nhẵn
 - ▶ Sản phẩm sử dụng trên mọi loại bếp: Bếp từ, bếp hồng ngoại, bếp gas, máy rửa bát
 - ▶ Đặc biệt với bếp từ hiệu quả tiết kiệm trên 30% điện năng và nâng cao tuổi thọ của bếp
- Thông số kỹ thuật:**
- ▶ Độ dày thân nồi: 0.6mm
 - ▶ Lớp nhôm tản nhiệt: 0.5mm
 - ▶ Kích thước: R30 x C16.5cm
 - ▶ Thể tích: 11.2L

PC1908-Aroma

Magnetic Inox

Aluminium
Inox 304 - 18/10

Nồi áp suất INOX 304 3.490.000 VND

- ▶ Nồi áp suất cao cấp được thiết kế 2 tay cầm ngăn chắc chắn và an toàn khi sử dụng
 - ▶ Nồi cấu trúc 3 lớp đáy giúp truyền và giữ nhiệt tối ưu, tiết kiệm năng lượng
 - ▶ Chất liệu toàn thân inox SUS304 -18/10 dày 1.2mm tiếp xúc thực phẩm an toàn và giữ nhiệt lâu hơn
 - ▶ Đáy nồi sử dụng nhiều lớp và lớp nhôm dày 7mm được chế tạo bằng máy tạo áp lực ma sát khiến nồi có thể truyền nhiệt đồng đều hơn
 - ▶ Van điều áp, điều chỉnh 3 mức để người dùng chọn bất kỳ mức áp suất nào phù hợp với nhu cầu nấu
 - ▶ Nồi + thêm xung hấp năng cao hiệu suất tối đa sử dụng
 - ▶ Sản phẩm sử dụng trên mọi loại bếp: Bếp từ, bếp hồng ngoại, bếp gas, máy rửa bát
- Thông số kỹ thuật:**
- ▶ Tổng độ dày tiêu chuẩn inox 304 -18/10 dày 1.2mm
 - ▶ Đáy nhôm truyền dẫn nhiệt dày 7mm
 - ▶ Đường kính: Ø22cm
 - ▶ Van chống mở an toàn
 - ▶ Bộ điều áp 3 tốc độ
 - ▶ Áp suất hoạt động: Mức 1: 60Kpa; Mức 2: 100Kpa, PS: 300Kpa
 - ▶ Dung tích: 6L

MS1526-ECO/ MS1528-ECO/ MS1530-ECO
 Coating by Whitford from American

Men chống dính Quantum được sản xuất tại Mỹ



Model	Kích thước	Dung tích	Giá
MS1526-ECO	R26 x C5 cm	2.65L	820.000 VND
MS1528-ECO	R28 x C5 cm	3.1L	925.000 VND
MS1530-ECO	R30 x C5.5 cm	3.9L	1.030.000 VND

Chảo chống dính INOX 304

- ▶ Chảo chống dính - cấu trúc 3 đáy giúp truyền và giữ nhiệt tối ưu, tiết kiệm năng lượng
- ▶ Chất liệu: Toàn thân inox SUS304 -18/10 dày 0.6mm tiếp xúc thực phẩm an toàn
- ▶ Đáy nồi sử dụng nhiều lớp và lớp nhôm dày 4.5mm được chế tạo bằng máy tạo áp lực ma sát khiến nồi có thể truyền nhiệt đồng đều hơn
- ▶ Lớp dưới cùng inox 430 dày 0.6mm tiếp nhận cảm ứng từ cung cấp nhiệt cho toàn nồi
- ▶ Lòng chảo được sử dụng chất men chống dính 3 lớp siêu bền Quantum của hãng Whitford Eclipse chịu được 34.000 lần chà nhám được sản xuất tại Mỹ
- ▶ Tay cầm sử dụng nhựa chống cháy cách nhiệt
- ▶ Sản phẩm sử dụng trên mọi loại bếp: Bếp từ, bếp hồng ngoại, bếp gas, máy rửa bát
- ▶ Đặc biệt với bếp từ hiệu quả tiết kiệm trên 30% điện năng và nâng cao tuổi thọ của bếp

PC1906-Smart

Nồi áp suất INOX 304 2.890.000 VND

- Nồi áp suất cao cấp được thiết kế 1 tay cầm ngăn và 1 tay cầm dài chắc chắn và an toàn khi sử dụng
- Nồi cấu trúc 3 lớp đáy giúp truyền và giữ nhiệt tối ưu, tiết kiệm năng lượng
- Chất liệu toàn thân inox SUS304 -18/10 dày 1.2mm tiếp xúc thực phẩm an toàn và giữ nhiệt lâu hơn
- Đáy nồi sử dụng nhiều lớp và lớp nhôm dày 5mm được chế tạo bằng máy tạo áp lực ma sát khiến nồi có thể truyền nhiệt đồng đều hơn
- Van điều áp, điều chỉnh 3 mức để người dùng chọn bất kỳ mức áp suất nào phù hợp với nhu cầu nấu
- Nồi + thêm xung hấp nâng cao hiệu suất tối đa sử dụng
- Sản phẩm sử dụng trên mọi loại bếp: Bếp từ, bếp hồng ngoại, bếp gas, máy rửa bát

Thông số kỹ thuật:

- Tổng độ dày tiêu chuẩn inox 304 -18/10 dày 1.2mm
- Đáy nhôm truyền dẫn nhiệt dày 5mm
- Đường kính: Ø22cm
- Van chống mở an toàn
- Bộ điều áp 2 tốc độ
- Áp suất hoạt động: Mức 1: 60Kpa; Mức 2: 100Kpa.
- Dung tích: 6L.

PC1905-Hannover

Nồi áp suất INOX 304 2.690.000 VND

- Nồi áp suất cao cấp được thiết kế 1 tay cầm ngăn và 1 tay cầm dài chắc chắn và an toàn khi sử dụng
- Nồi cấu trúc 3 lớp đáy giúp truyền và giữ nhiệt tối ưu, tiết kiệm năng lượng
- Chất liệu toàn thân inox SUS304 -18/10 dày 1.2mm tiếp xúc thực phẩm an toàn và giữ nhiệt lâu hơn
- Đáy nồi sử dụng nhiều lớp và lớp nhôm dày 5mm được chế tạo bằng máy tạo áp lực ma sát khiến nồi có thể truyền nhiệt đồng đều hơn
- Van điều áp, điều chỉnh 3 mức để người dùng chọn bất kỳ mức áp suất nào phù hợp với nhu cầu nấu
- Nồi + thêm xung hấp và 1 vùng kính nâng cao hiệu suất tối đa sử dụng
- Sản phẩm sử dụng trên mọi loại bếp: Bếp từ, bếp hồng ngoại, bếp gas, máy rửa bát

Thông số kỹ thuật:

- Tổng độ dày tiêu chuẩn inox 304 -18/10 dày 1.2mm
- Đáy nhôm truyền dẫn nhiệt dày 5mm
- Đường kính: Ø22cm
- Van chống mở an toàn
- Bộ điều áp 2 tốc độ
- Áp suất hoạt động: Mức 1: 60Kpa; Mức 2: 100Kpa
- Dung tích: 6L.



INDUCTION HOBS

EUROSUN tiên phong dẫn đầu xu hướng đưa công nghệ biến tần Bridge Inverter thông minh vào Bếp từ, giúp giữ nhiệt món ăn theo ý muốn của người nội trợ.

EU-T906G
MADE IN GERMANY

NEW

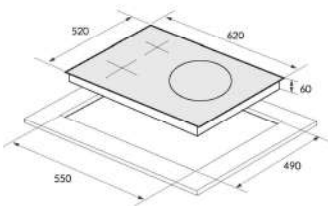

Bếp từ 3 vùng nấu 28.980.000 VND	
Đặc tính sản phẩm	<ul style="list-style-type: none"> 3 vùng nấu cảm ứng từ Mặt kính SCHOTT CERAN Made in Germany, vật 4 cạnh, bo viền hợp kim nhôm cao cấp Công nghệ biến tần Bridge INVERTER thông minh vượt trội đun nấu và giữ nhiệt liên tục ở mức thấp nhất không tắt mở. Tiết kiệm lên tới 35% điện năng Chức năng "Booster" siêu nhanh Max 3700W Điều khiển trượt cảm ứng 9 mức công suất độc lập cho 3 vùng nấu Tốc độ tăng nhiệt nhanh gấp 3 lần so với bếp truyền thống. Nấu thức ăn với độ chính xác cao phản ứng tức thì với mức nhiệt mong muốn Tự động phát hiện vùng nấu và vùng nấu chỉ nóng lên khi có nồi. Chức năng ủ ấm Keep Warm ở nhiệt độ mức: 65°C, 75°C, 85°C
Chức năng an toàn	<ul style="list-style-type: none"> Chức năng tạm dừng Pause "Stop go" Khóa trẻ em Child lock Chức năng tắt tự động lựa chọn và kích hoạt vùng nấu Chức năng tự động tắt bếp khi không có nồi Chức năng tự động tắt bếp khi không có nồi Chức năng chống trào nước Water overflow Hạn giờ giới hạn thời gian hoạt động. Bảo vệ quá nhiệt (cảm biến nhiệt độ tích hợp trong từng vùng nấu) Chỉ báo nhiệt dư: "H" được hiển thị cho mỗi vùng nấu còn nóng Tính năng chia sẻ công suất của 3 vùng nấu tối đa 6800W
Thông tin kỹ thuật	<ul style="list-style-type: none"> Điện áp: 220V / 50Hz Công suất lò trái phía sau: φ220mm - 1400W - Booster 3700W Công suất lò trái phía trước: φ220mm - 2100W - Booster 3700W Công suất lò phải: φ280: 2600W - Booster 3700W Kích thước sản phẩm: 620R x 520S x 60C mm Kích thước khoét đá: 550R x 490S mm

EU-T905G
MADE IN GERMANY

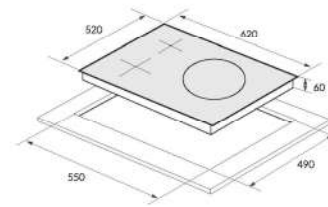
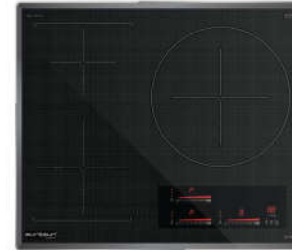

Bếp từ 3 vùng nấu 28.680.000 VND	
Đặc tính sản phẩm	<ul style="list-style-type: none"> 3 vùng nấu cảm ứng từ Mặt kính SCHOTT CERAN Made in Germany, vật 4 cạnh, bo viền hợp kim nhôm cao cấp Công nghệ biến tần Bridge INVERTER thông minh vượt trội đun nấu và giữ nhiệt liên tục ở mức thấp nhất không tắt mở. Tiết kiệm lên tới 35% điện năng Chức năng "Booster" siêu nhanh Max 3700W Điều khiển trượt cảm ứng 9 mức công suất độc lập cho 3 vùng nấu Tốc độ tăng nhiệt nhanh gấp 3 lần so với bếp truyền thống. Nấu thức ăn với độ chính xác cao phản ứng tức thì với mức nhiệt mong muốn Tự động phát hiện vùng nấu và vùng nấu chỉ nóng lên khi có nồi. Chức năng ủ ấm Keep Warm ở nhiệt độ mức: 65°C, 75°C, 85°C
Chức năng an toàn	<ul style="list-style-type: none"> Chức năng tạm dừng Pause "Stop go" Khóa trẻ em Child lock Chức năng tắt tự động lựa chọn và kích hoạt vùng nấu Chức năng tự động tắt bếp khi không có nồi Chức năng chống trào nước Water overflow Hạn giờ giới hạn thời gian hoạt động 1h59 phút Bảo vệ quá nhiệt (cảm biến nhiệt độ tích hợp trong từng vùng nấu) Chỉ báo nhiệt dư: "H" được hiển thị cho mỗi vùng nấu còn nóng Tính năng chia sẻ công suất của 3 vùng nấu tối đa 6800W
Thông tin kỹ thuật	<ul style="list-style-type: none"> Điện áp: 220V / 50Hz Công suất lò trái phía sau: φ160 - 1400W - Booster 2200W Công suất lò trái phía trước: φ235 - 2100W - Booster 3000W Công suất lò phải: φ260: 2600W - Booster 3700W Kích thước sản phẩm: 620R x 520S x 60C mm Kích thước khoét đá: 550R x 490S mm

INDUCTION HOB



EU-T881G
SP- E.G.O.-GERMANY

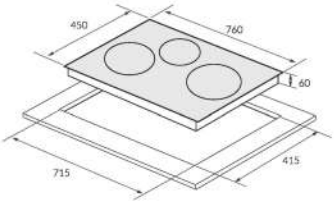

Bếp từ 3 vùng nấu 23.790.000 VND

Đặc tính sản phẩm

- ▶ 3 vùng nấu cảm ứng từ
- ▶ Mặt kính **SCHOTT CERAN** Made in Germany, vát 4 cạnh, bo viền hợp kim nhôm
- ▶ Công nghệ biến tần **Bridge INVERTER** thông minh. Tiết kiệm lên tới 35% điện năng
- ▶ Chức năng **"Booster"** siêu nhanh **Max 3000W**
- ▶ Tắt mở trực tiếp cho từng vùng nấu
- ▶ Tính năng hẹn giờ độc lập 99 phút
- ▶ Tự nhận diện vùng nấu
- ▶ Tự động phát hiện vùng nấu và vùng nấu chỉ nóng lên khi có nồi.

Chức năng an toàn

- ▶ Chức năng **chống trào nước Water overflow**
- ▶ Chức năng tắt tự động tắt bếp khi không có nồi
- ▶ Khóa trẻ em **Child lock**
- ▶ Hẹn giờ giới hạn thời gian hoạt động.
- ▶ Bảo vệ quá nhiệt (cảm biến nhiệt độ tích hợp trong từng vùng nấu)
- ▶ Cảnh báo nhiệt dư cho từng vùng nấu
- ▶ Tính năng chia sẻ công suất của 3 vùng nấu tối đa 5500W

Thông tin kỹ thuật

- ▶ Điện áp: 220V / 50Hz
- ▶ Công suất lò trái: 2300W - Booster 3000W
- ▶ Công suất lò giữa: 1400W
- ▶ Công suất lò phải: 2300W
- ▶ Kích thước sản phẩm: 760R x 450S x 60C mm
- ▶ Kích thước khoét đá: 715R x 415S mm

EU-TE882G
SP- E.G.O.-GERMANY

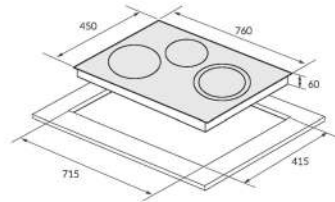

Bếp điện từ 3 vùng nấu 23.790.000 VND

Đặc tính sản phẩm

- ▶ Lò trái và lò giữa 2 vùng nấu cảm ứng từ
- ▶ Lò phải Bếp hồng ngoại, 2 vòng nhiệt tiện dụng
- ▶ Mặt kính **SCHOTT CERAN** Made in Germany, vát 4 cạnh, bo viền hợp kim nhôm
- ▶ Công nghệ biến tần **Bridge INVERTER** thông minh. Tiết kiệm lên tới 35% điện năng
- ▶ Chức năng **"Booster"** siêu nhanh **Max 3000W**
- ▶ Tắt mở trực tiếp cho từng vùng nấu
- ▶ Tính năng hẹn giờ độc lập 99 phút
- ▶ Tự nhận diện vùng nấu
- ▶ Tự động phát hiện vùng nấu và vùng nấu chỉ nóng lên khi có nồi.

Chức năng an toàn

- ▶ Chức năng **chống trào nước Water overflow**
- ▶ Chức năng tắt tự động tắt bếp khi không có nồi
- ▶ Khóa trẻ em **Child lock**
- ▶ Hẹn giờ giới hạn thời gian hoạt động.
- ▶ Bảo vệ quá nhiệt (cảm biến nhiệt độ tích hợp trong từng vùng nấu)
- ▶ Cảnh báo nhiệt dư cho từng vùng nấu
- ▶ Tính năng chia sẻ công suất của 3 vùng nấu tối đa 5500W

Thông tin kỹ thuật

- ▶ Điện áp: 220V / 50Hz
- ▶ Công suất lò trái: 2300W - Booster 3000W
- ▶ Công suất lò giữa: 1400W
- ▶ Công suất lò phải: 1700/700W
- ▶ Kích thước sản phẩm: 760R x 450S x 60C mm
- ▶ Kích thước khoét đá: 715R x 415S mm

INDUCTION HOB

Beveled with aluminium alloys



Beveled with aluminium alloys



EU-T899G
MADE IN GERMANY

NEW

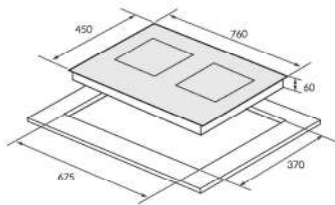

Bếp từ 2 vùng nấu 24.880.000 VND

Đặc tính sản phẩm

- ▶ 2 vùng nấu cảm ứng từ
- ▶ Mặt kính **SCHOTT CERAN** Made in Germany, vật 4 cạnh, bo viền hợp kim nhôm cao cấp
- ▶ Công nghệ biến tần **Bridge INVERTER** thông minh vượt trội đun nấu và giữ nhiệt liên tục ở mức thấp nhất không tắt mở. Tiết kiệm lên tới 35% điện năng
- ▶ Chức năng **"Booster"** siêu nhanh **Max 3700W**
- ▶ Tắt mở trực tiếp cho từng lò nấu
- ▶ Điều khiển **trượt cảm ứng 9 mức công suất** độc lập cho 2 vùng nấu
- ▶ Tính năng hẹn giờ độc lập 9h59m
- ▶ Tính năng nấu thông minh
- ▶ Tự động phát hiện vùng nấu
- ▶ Chức năng **hâm nóng Warm** ở nhiệt độ mức **65°C, 75°C, 85°C**

Chức năng an toàn

- ▶ Chức năng **tạm dừng Pause "Stop go"**
- ▶ Khóa trẻ em **Child lock**
- ▶ Chức năng tắt tự động lựa chọn và kích hoạt vùng nấu
- ▶ Chức năng tự động tắt bếp khi không có nồi
- ▶ Chức năng **chống trào nước Water overflow**
- ▶ Hẹn giờ giới hạn thời gian hoạt động 1h59 phút
- ▶ Hệ thống bảo vệ an toàn khi quá nhiệt, quá áp
- ▶ Cảnh báo nhiệt dư cho từng vùng nấu
- ▶ Tính năng chia sẻ công suất của 2 vùng nấu tối đa 3700W

Thông tin kỹ thuật

- ▶ Điện áp: 220V / 50Hz
- ▶ Công suất lò trái: 2300W - Booster 3700W
- ▶ Công suất lò phải: 2300W - Booster 3700W
- ▶ Kích thước sản phẩm: 760R x 450S x 60C mm
- ▶ Kích thước khoét đá: 675R x 370S mm

EU-T888GE
MADE IN GERMANY

Gold (Màu vàng)
Silver (Màu bạc)

NEW

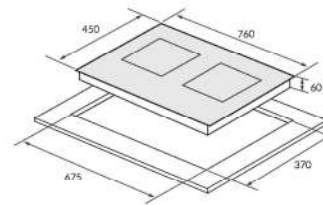

Bếp từ 2 vùng nấu 25.080.000 VND

Đặc tính sản phẩm

- ▶ 2 vùng nấu cảm ứng từ
- ▶ Mặt kính **SCHOTT CERAN** Made in Germany, vật 4 cạnh, bo viền hợp kim nhôm cao cấp
- ▶ Công nghệ biến tần **Bridge INVERTER** thông minh vượt trội đun nấu và giữ nhiệt liên tục ở mức thấp nhất không tắt mở. Tiết kiệm lên tới 35% điện năng
- ▶ Chức năng **"Booster"** siêu nhanh **Max 3700W**
- ▶ Tắt mở trực tiếp cho từng lò nấu
- ▶ Điều khiển **LED hiển thị số trượt cảm ứng 9 mức công suất** độc lập cho 2 vùng nấu
- ▶ Tốc độ tăng nhiệt nhanh gấp 3 lần so với bếp truyền thống. Nấu thức ăn với độ chính xác cao phản ứng tức thì với mức nhiệt mong muốn
- ▶ Tự động phát hiện vùng nấu và vùng nấu chỉ nóng lên khi có nồi.
- ▶ Tự động phát hiện vùng nấu
- ▶ Chức năng **ủ ấm Keep Warm** ở nhiệt độ mức **65°C, 75°C, 85°C**

Chức năng an toàn

- ▶ Chức năng **tạm dừng Pause "Stop go"**
- ▶ Khóa trẻ em **Child lock**
- ▶ Chức năng tắt tự động tắt bếp khi không có nồi
- ▶ Chức năng **chống trào nước Water overflow**
- ▶ Hẹn giờ giới hạn thời gian hoạt động 1h59 phút
- ▶ Bảo vệ quá nhiệt (cảm biến nhiệt độ được tích hợp trong từng vùng nấu)
- ▶ Chỉ báo nhiệt dư: **"H"** được hiển thị cho mỗi vùng nấu còn nóng
- ▶ Tính năng chia sẻ công suất của 2 vùng nấu tối đa 3700W

Thông tin kỹ thuật

- ▶ Điện áp: 220V / 50Hz
- ▶ Công suất lò trái: 2300W - Booster 3700W
- ▶ Công suất lò phải: 2300W - Booster 3700W
- ▶ Kích thước sản phẩm: 760R x 450S x 60C mm
- ▶ Kích thước khoét đá: 675R x 370S mm

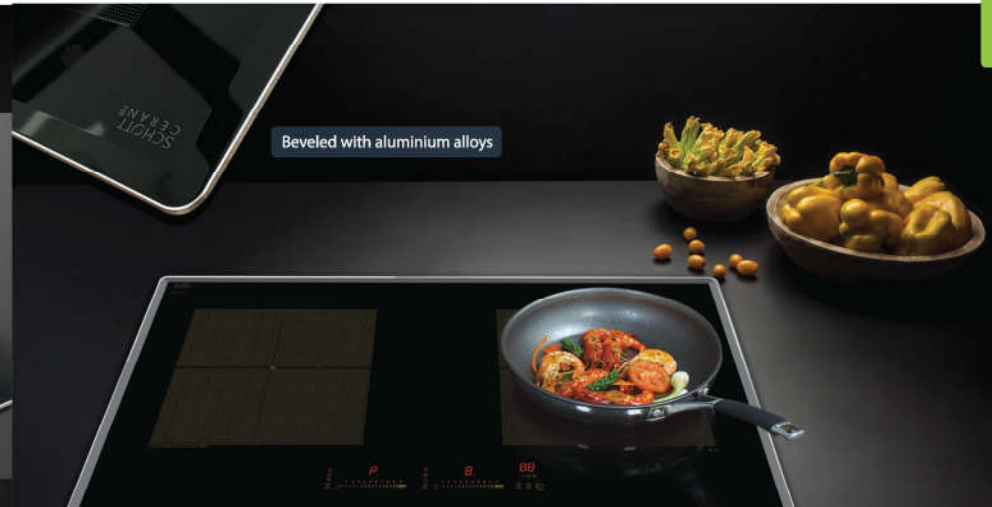

EU-T897G

SP- E.G.O-GERMANY

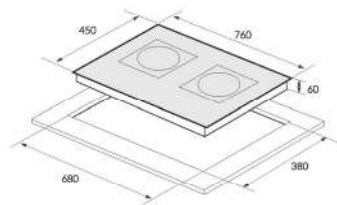

Bếp từ 2 vùng nấu	20.080.000 VND
Đặc tính sản phẩm	<ul style="list-style-type: none"> 2 vùng nấu cảm ứng từ Mặt kính SCHOTT CERAN Made in Germany, vật 4 cạnh, bo viền hợp kim nhôm cao cấp Công nghệ biến tần Bridge INVERTER thông minh. Tiết kiệm lên tới 35% điện năng Chức năng "Booster" siêu nhanh Max 3000W Điều khiển trượt cảm ứng 9 mức công suất độc lập cho 2 vùng nấu Tốc độ tăng nhiệt nhanh gấp 2.5 lần so với bếp truyền thống. Nấu thức ăn với độ chính xác cao phản ứng tức thì với mức nhiệt mong muốn Tự động phát hiện vùng nấu và vùng nấu chỉ nóng lên khi có nồi. Chức năng hãm nóng Warm ở nhiệt độ mức 65°C
Chức năng an toàn	<ul style="list-style-type: none"> Chức năng tạm dừng Pause "Stop go" Khóa trẻ em Child lock Chức năng tắt tự động tắt bếp khi không có nồi Chức năng chống trào nước Water overflow Hạn giờ giới hạn thời gian hoạt động. Bảo vệ quá nhiệt (cảm biến nhiệt độ tích hợp trong từng vùng nấu). Chỉ báo nhiệt dư: "H" được hiển thị cho mỗi vùng nấu còn nóng Tính năng chia sẻ công suất của 2 vùng nấu tối đa 3700W
Thông tin kỹ thuật	<ul style="list-style-type: none"> Điện áp: 220V / 50Hz Công suất lò trái: 2300W - Booster 3000W Công suất lò phải: 2300W - Booster 3000W Kích thước sản phẩm: 760R x 450S x 60C mm Kích thước khoét đá: 680R x 380S mm

EU-T896G

SP- E.G.O-GERMANY

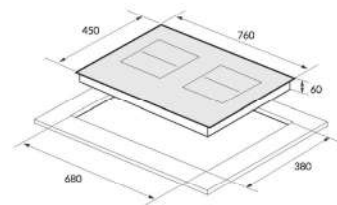

Bếp từ 2 vùng nấu	19.380.000 VND
Đặc tính sản phẩm	<ul style="list-style-type: none"> 2 vùng nấu cảm ứng từ Mặt kính SCHOTT CERAN Made in Germany, vật 4 cạnh, bo viền hợp kim nhôm cao cấp Công nghệ biến tần Bridge INVERTER thông minh. Tiết kiệm lên tới 35% điện năng Chức năng "Booster" siêu nhanh Max 3000W Điều khiển trượt cảm ứng 9 mức công suất độc lập cho 2 vùng nấu Tốc độ tăng nhiệt nhanh gấp 2.5 lần so với bếp truyền thống. Nấu thức ăn với độ chính xác cao phản ứng tức thì với mức nhiệt mong muốn Tự động phát hiện vùng nấu và vùng nấu chỉ nóng lên khi có nồi. Chức năng hãm nóng Warm ở nhiệt độ mức 65°C
Chức năng an toàn	<ul style="list-style-type: none"> Chức năng tạm dừng Pause "Stop go" Khóa trẻ em Child lock Chức năng tắt tự động tắt bếp khi không có nồi Chức năng chống trào nước Water overflow Hạn giờ giới hạn thời gian hoạt động. Bảo vệ quá nhiệt (cảm biến nhiệt độ tích hợp trong từng vùng nấu). Chỉ báo nhiệt dư: "H" được hiển thị cho mỗi vùng nấu còn nóng Tính năng chia sẻ công suất của 2 vùng nấu tối đa 3700W
Thông tin kỹ thuật	<ul style="list-style-type: none"> Điện áp: 220V / 50Hz Công suất lò trái: 2300W - Booster 3000W Công suất lò phải: 2300W - Booster 3000W Kích thước sản phẩm: 760R x 450S x 60C mm Kích thước khoét đá: 680R x 380S mm

INDUCTION HOB



EU-T892G

SP: E.G.O-GERMANY

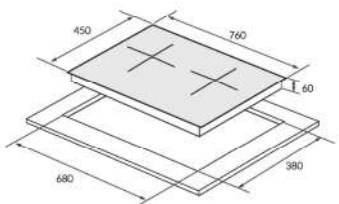

	Bếp từ 2 vùng nấu	19.680.000 VND
Đặc tính sản phẩm	<ul style="list-style-type: none"> 2 vùng nấu cảm ứng từ Mặt kính SCHOTT CERAN Made in Germany, vật 4 cạnh, bo viền hợp kim nhôm cao cấp Công nghệ biến tần Bridge INVERTER thông minh. Tiết kiệm lên tới 35% điện năng Chức năng "Booster" siêu nhanh Max 3000W Tính năng hẹn giờ độc lập 9h59m Tự động lựa chọn vùng nấu Tự động phát hiện vùng nấu và vùng nấu chỉ nóng lên khi có nồi. Chức năng hâm nóng Warm ở nhiệt độ mức 65°C 	
Chức năng an toàn	<ul style="list-style-type: none"> Chức năng tạm dừng Pause "Stop go" Chức năng chống trào nước Water overflow Chức năng tắt tự động tắt bếp khi không có nồi Khóa trẻ em Child lock Hạn giờ giới hạn thời gian hoạt động. Bảo vệ quá nhiệt (cảm biến nhiệt độ tích hợp trong từng vùng nấu) Chỉ báo nhiệt dư: "H" được hiển thị trên vùng nóng. Tính năng chia sẻ công suất của 2 vùng nấu tối đa 3700W 	
Thông tin kỹ thuật	<ul style="list-style-type: none"> Điện áp: 220V / 50Hz Công suất lò trái: 2300W - Booster 3000W Công suất lò phải: 2300W - Booster 3000W Kích thước sản phẩm: 760R x 450S x 60C mm Kích thước khoét đá: 680R x 380S mm 	

EU-T898G

SP: E.G.O-GERMANY

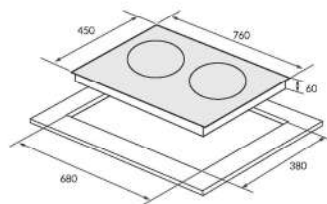

	Bếp từ 2 vùng nấu	19.080.000 VND
Đặc tính sản phẩm	<ul style="list-style-type: none"> 2 vùng nấu cảm ứng từ Mặt kính SCHOTT CERAN Made in Germany, vật 4 cạnh Công nghệ biến tần Bridge INVERTER thông minh. Tiết kiệm lên tới 35% điện năng Chức năng "Booster" siêu nhanh Max 3000W Điều khiển trượt cảm ứng 9 mức công suất độc lập cho 2 vùng nấu Tốc độ tăng nhiệt nhanh gấp 2.5 lần so với bếp truyền thống. Nấu thức ăn với độ chính xác cao phản ứng tức thời với mức nhiệt mong muốn Tự động phát hiện vùng nấu và vùng nấu chỉ nóng lên khi có nồi. Chức năng hâm nóng Warm ở nhiệt độ mức 65°C 	
Chức năng an toàn	<ul style="list-style-type: none"> Chức năng tạm dừng Pause "Stop go" Khóa trẻ em Child lock Chức năng tắt tự động tắt bếp khi không có nồi Chức năng chống trào nước Water overflow Hạn giờ giới hạn thời gian hoạt động. Bảo vệ quá nhiệt (cảm biến nhiệt độ tích hợp trong từng vùng nấu). Chỉ báo nhiệt dư: "H" được hiển thị cho mỗi vùng nấu còn nóng Tính năng chia sẻ công suất của 2 vùng nấu tối đa 3700W 	
Thông tin kỹ thuật	<ul style="list-style-type: none"> Điện áp: 220V / 50Hz Công suất lò trái: 2300W - Booster 3000W Công suất lò phải: 2300W - Booster 3000W Kích thước sản phẩm: 760R x 450S x 60C mm Kích thước khoét đá: 680R x 380S mm 	



EU-TE887G

SP- E.G.O-GERMANY

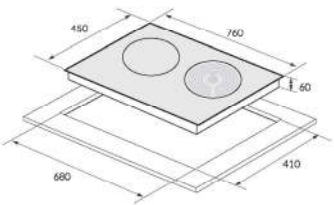

Bếp từ điện tử 2 vùng nấu 18.860.000 VND	
Đặc tính sản phẩm	<ul style="list-style-type: none"> • Lò trái cảm ứng từ • Lò phải Bếp hồng ngoại, 2 vùng nhiệt hiện dụng • Mặt kính SCHOTT CERAN Made in Germany, vật 4 cạnh, bo viền hợp kim nhôm • Công nghệ biến tần Bridge INVERTER thông minh. Tiết kiệm lên tới 35% điện năng • Chức năng "Booster" siêu nhanh Max 3000W • Chức năng kiểm soát tiêu hao năng lượng • Tính năng nấu cơm thông minh • Tính năng hẹn giờ độc lập 99 phút • Tự động lựa chọn vùng nấu • Tự động phát hiện vùng nấu và vùng nấu chỉ nóng lên khi có nồi.
Chức năng an toàn	<ul style="list-style-type: none"> • Chức năng chống trào nước Water overflow • Chức năng tắt tự động tắt bếp khi không có nồi • Khóa trẻ em Child lock • Hẹn giờ giới hạn thời gian hoạt động. • Bảo vệ quá nhiệt (cảm biến nhiệt độ tích hợp trong từng vùng nấu) • Chỉ báo nhiệt dư: "H" được hiển thị cho mỗi vùng nấu còn nóng • Tính năng chia sẻ công suất của 2 vùng nấu tối đa 5200W
Thông tin kỹ thuật	<ul style="list-style-type: none"> • Điện áp: 220V / 50Hz • Công suất lò trái: 2300W - Booster 3000W • Công suất lò phải: 2200/1000W • Kích thước sản phẩm: 760R x 450S x 60C mm • Kích thước khoét đá: 680R x 410S mm

EU-T386Max

 Made in Malaysia

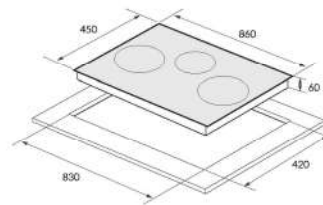

Bếp từ 3 vùng nấu 20.380.000 VND	
Đặc tính sản phẩm	<ul style="list-style-type: none"> • 3 vùng nấu cảm ứng từ • Mặt kính EUROKERA sản xuất tại Pháp, vật 4 cạnh, bo viền hợp kim nhôm • Công nghệ biến tần Bridge INVERTER thông minh vượt trội đun nấu và giữ nhiệt liên tục ở mức thấp nhất không tắt mở. Tiết kiệm lên tới 30% điện năng • Công nghệ EcoGreen giúp bếp hoạt động êm ái và giảm thiểu nhiễu từ. • Chức năng "Booster" 2 vùng nấu riêng biệt Max 2500W • Điều khiển trượt cảm ứng 9 mức công suất độc lập • Tốc độ tăng nhiệt nhanh gấp 2 lần so với bếp truyền thống. • Nấu thức ăn với độ chính xác cao phản ứng tức thì với mức nhiệt mong muốn • Tự động phát hiện vùng nấu và vùng nấu chỉ nóng lên khi có nồi. • Chức năng hãm nóng Warm ở nhiệt độ mức 65°C, 75°C, 85°C • Chức năng chiên rán Frying với nhiều mức nhiệt độ
Chức năng an toàn	<ul style="list-style-type: none"> • Chức năng tạm dừng Pause "Stop go" • Chức năng chống trào nước Water overflow • Chức năng tắt tự động tắt bếp khi không có nồi • Khóa trẻ em Child lock • Hẹn giờ giới hạn thời gian hoạt động. • Bảo vệ quá nhiệt (cảm biến nhiệt độ tích hợp trong từng vùng nấu) • Chỉ báo nhiệt dư: "H" được hiển thị cho từng vùng nấu còn nóng • Tính năng chia sẻ công suất của 3 vùng nấu tối đa 5000W
Thông tin kỹ thuật	<ul style="list-style-type: none"> • Điện áp: 220V / 50Hz • Công suất lò trái: 2000W - Booster 2500W • Công suất lò giữa: 1800W • Công suất lò phải: 2000W - Booster 2500W • Kích thước sản phẩm: 860R x 450S x 60C mm • Kích thước khoét đá: 830R x 420S mm

INDUCTION HOB



EU-TE388Max

 Made In Malaysia

NEW

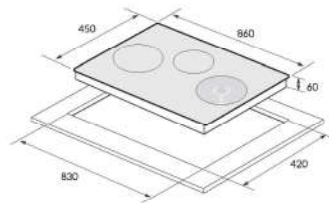

	Bếp từ 3 vùng nấu	20.380.000 VND
Đặc tính sản phẩm	<ul style="list-style-type: none"> Lò trái và lò giữa cảm ứng từ. Lò phải bếp hồng ngoại Mặt kính EUROKERA sản xuất tại Pháp, vật 4 cạnh, bo viền hợp kim nhôm Công nghệ biến tần Bridge INVERTER thông minh vượt trội đun nấu và giữ nhiệt liên tục ở mức thấp nhất không tắt mở. Công nghệ EcoGreen giúp bếp hoạt động êm ái và giảm thiểu nhiễu từ. Chức năng "Booster" 2 vùng nấu riêng biệt Max 2500W Điều khiển trượt cảm ứng 9 mức công suất độc lập Tốc độ tăng nhiệt nhanh gấp 2 lần so với bếp truyền thống. Nấu thức ăn với độ chính xác cao phản ứng tức thì với mức nhiệt mong muốn Tự động phát hiện vùng nấu và vùng nấu chỉ nóng lên khi có nồi. Chức năng hâm nóng Warm ở nhiệt độ mức 65°C, 75°C, 85°C Chức năng chiên rán Frying với nhiều mức nhiệt độ 	
Chức năng an toàn	<ul style="list-style-type: none"> Chức năng tạm dừng Pause "Stop go" Chức năng chống trào nước Water overflow Chức năng tắt tự động tắt bếp khi không có nồi Khóa trẻ em Child lock Hạn giờ giới hạn thời gian hoạt động. Bảo vệ quá nhiệt (cảm biến nhiệt độ tích hợp trong từng vùng nấu) Chỉ báo nhiệt dư: "H" được hiển thị cho từng vùng nấu còn nóng Tính năng chia sẻ công suất của 3 vùng nấu tối đa 5000W 	
Thông tin kỹ thuật	<ul style="list-style-type: none"> Điện áp: 220V / 50Hz Công suất lò trái: 2000W - Booster 2500W Công suất lò giữa: 1800W Công suất lò phải: 2200/1000W Kích thước sản phẩm: 860R x 450S x 60C mm Kích thước khoét đá: 830R x 420S mm 	

EU-T779Pro

 Made In Malaysia

NEW

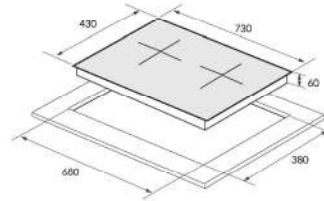

	Bếp từ 2 vùng nấu	18.950.000 VND
Đặc tính sản phẩm	<ul style="list-style-type: none"> 2 vùng nấu cảm ứng từ Mặt kính SCHOTT CERAN vật 4 cạnh, viền hợp kim nhôm cao cấp Công nghệ biến tần Bridge INVERTER thông minh vượt trội đun nấu và giữ nhiệt liên tục ở mức thấp nhất không tắt mở. Tiết kiệm lên tới 30% điện năng Chức năng "Booster" 2 vùng nấu riêng biệt Max 3000W Điều khiển trượt cảm ứng 9 mức công suất độc lập cho 2 vùng nấu Tốc độ tăng nhiệt nhanh gấp 2 lần so với bếp truyền thống. Nấu thức ăn với độ chính xác cao phản ứng tức thì với mức nhiệt mong muốn Tự động phát hiện vùng nấu và vùng nấu chỉ nóng lên khi có nồi. Chức năng hâm nóng Keep Warm ở nhiệt độ nhiều mức 65°C Chức năng rã đông thực phẩm Chức năng chiên rán Frying với nhiều mức nhiệt độ 	
Chức năng an toàn	<ul style="list-style-type: none"> Chức năng tạm dừng Pause "Stop go" Chức năng chống trào nước Water overflow Chức năng tắt tự động tắt bếp khi không có nồi Khóa trẻ em Child lock Hạn giờ giới hạn thời gian hoạt động. Bảo vệ quá nhiệt (cảm biến nhiệt độ tích hợp trong từng vùng nấu) Chỉ báo nhiệt dư: "H" được hiển thị cho từng vùng nấu còn nóng Tính năng chia sẻ công suất của 2 vùng nấu tối đa 3600W 	
Thông tin kỹ thuật	<ul style="list-style-type: none"> Điện áp: 220V / 50Hz Công suất lò trái: 2100W - Booster 3000W Công suất lò phải: 2300W - Booster 3500W Kích thước sản phẩm: 730R x 430S x 60C mm Kích thước khoét đá: 680R x 380S mm 	

Beveled with aluminium alloys

Beveled with aluminium alloys

EU-T715Pro

 Made In Malaysia

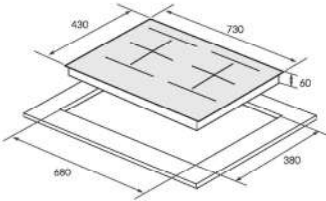

Bếp từ 2 vùng nấu 15.580.000 VND

Đặc tính sản phẩm

- 2 vùng nấu cảm ứng từ
- Mặt kính **SCHOTT CERAN** vật 4 cạnh, viền hợp kim nhôm cao cấp
- Công nghệ biến tần **Bridge INVERTER** thông minh vượt trội đun nấu và giữ nhiệt liên tục ở mức thấp nhất không tắt mô. Tiết kiệm lên tới 30% điện năng
- Chức năng **"Booster"** 2 vùng nấu riêng biệt Max 3000W
- Điều khiển **trượt cảm ứng 9 mức công suất** độc lập cho 2 vùng nấu
- Tốc độ tăng nhiệt nhanh gấp 2 lần so với bếp truyền thống.
- Nấu thức ăn với độ chính xác cao phản ứng tức thì với mức nhiệt mong muốn
- Tự động phát hiện vùng nấu và vùng nấu chỉ nóng lên khi có nồi.
- Chức năng **hâm nóng Keep Warm** ở nhiệt độ nhiều mức: 65°C
- Chức năng **rã đông thực phẩm**
- Chức năng **chiên rán Frying** với nhiều mức nhiệt độ

Chức năng an toàn

- Chức năng **tạm dừng Pause "Stop go"**
- Chức năng **chống trào nước Water overflow**
- Chức năng **tắt tự động** tắt bếp khi không có nồi
- Khóa trẻ em **Child lock**
- Hạn giờ giới hạn thời gian hoạt động.
- Bảo vệ quá nhiệt (cảm biến nhiệt độ tích hợp trong từng vùng nấu)
- Chỉ báo nhiệt dư: "H" được hiển thị cho từng vùng nấu còn nóng
- Tính năng chia sẻ công suất của 2 vùng nấu tối đa 3600W

Thông tin kỹ thuật

- Điện áp: 220V / 50Hz
- Công suất lò trái: 2100W - Booster 3000W
- Công suất lò phải: 2300W - Booster 3500W
- Kích thước sản phẩm: 730R x 430S x 60C mm
- Kích thước khoét đá: 680R x 380S mm

EU-T726Pro

 Made In Malaysia

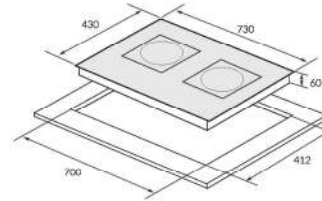

Bếp từ 2 vùng nấu 15.880.000 VND

Đặc tính sản phẩm

- 2 vùng nấu cảm ứng từ
- Mặt kính **SCHOTT CERAN** vật 4 cạnh, viền hợp kim nhôm cao cấp
- Công nghệ biến tần **Bridge INVERTER** thông minh vượt trội đun nấu và giữ nhiệt liên tục ở mức thấp nhất không tắt mô. Tiết kiệm lên tới 30% điện năng
- Chức năng **"Booster"** 2 vùng nấu riêng biệt Max 2800W
- Điều khiển **trượt cảm ứng 12 mức công suất** độc lập
- Tốc độ tăng nhiệt nhanh gấp 2 lần so với bếp truyền thống.
- Nấu thức ăn với độ chính xác cao phản ứng tức thì với mức nhiệt mong muốn
- Tự động phát hiện vùng nấu và vùng nấu chỉ nóng lên khi có nồi.
- Chức năng **hâm nóng Warm** ở nhiệt độ nhiều mức: 45°C, 65°C, 85°C
- Chức năng **chiên rán Frying** với nhiều mức nhiệt độ

Chức năng an toàn

- Chức năng **tạm dừng Pause "Stop go"**
- Chức năng **chống trào nước Water overflow**
- Chức năng **tắt tự động** tắt bếp khi không có nồi
- Khóa trẻ em **Child lock**
- Hạn giờ giới hạn thời gian hoạt động.
- Bảo vệ quá nhiệt (cảm biến nhiệt độ tích hợp trong từng vùng nấu)
- Chỉ báo nhiệt dư: "H" được hiển thị cho từng vùng nấu còn nóng
- Tính năng chia sẻ công suất của 2 vùng nấu tối đa 3600W

Thông tin kỹ thuật

- Điện áp: 220V / 50Hz
- Công suất lò trái: 2200W - Booster 2800W
- Công suất lò phải: 2200W - Booster 2800W
- Kích thước sản phẩm: 730R x 430S x 60C mm
- Kích thước khoét đá: 700R x 412S mm



Beveled with aluminium alloys



Beveled with aluminium alloys

INDUCTION HOB

EU-TE728Pro

 Made In Malaysia

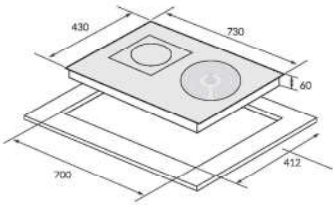

Bếp điện tử 2 vùng nấu 15.880.000 VND

Đặc tính sản phẩm

- ▶ Lò trái cảm ứng từ
- ▶ Lò phải Bếp hồng ngoại, 2 vùng nhiệt tiện dụng
- ▶ Mặt kính **SCHOTT CERAN** vật 4 cạnh, viền hợp kim nhôm cao cấp
- ▶ Công nghệ biến tần **Bridge INVERTER** thông minh vượt trội đun nấu và giữ nhiệt liên tục ở mức thấp nhất không tắt mở. Tiết kiệm lên tới 30% điện năng.
- ▶ Chức năng **"Booster"** 2 vùng nấu riêng biệt Max 2800W
- ▶ Điều khiển **trượt cảm ứng 12 mức công suất** độc lập
- ▶ Tốc độ tăng nhiệt nhanh gấp 2 lần so với bếp truyền thống.
- ▶ Nấu thức ăn với độ chính xác cao phản ứng tức thì với mức nhiệt ▶ mong muốn
- ▶ Tự động phát hiện vùng nấu và vùng nấu chỉ nóng lên khi có nồi.
- ▶ Chức năng **hâm nóng Warm** ở nhiệt độ mức: 45°C, 65°C, 85°C
- ▶ Chức năng **chiên rán Frying** với nhiều mức nhiệt độ

Chức năng an toàn

- ▶ Chức năng **tạm dừng Pause "Stop go"**
- ▶ Chức năng **chống trào nước Water overflow**
- ▶ Chức năng tắt tự động tắt bếp khi không có nồi
- ▶ Khóa trẻ em **Child lock**
- ▶ Hạn giờ giới hạn thời gian hoạt động.
- ▶ Bảo vệ quá nhiệt (cảm biến nhiệt độ tích hợp trong từng vùng nấu)
- ▶ Chỉ báo nhiệt dư: "H" được hiển thị cho từng vùng nấu còn nóng
- ▶ Tính năng chia sẻ công suất của 2 vùng nấu tới đa 3600W

Thông tin kỹ thuật

- ▶ Điện áp: 220V / 50Hz
- ▶ Công suất lò trái: 2200W - Booster 2800W
- ▶ Công suất lò phải: 2200/1000W
- ▶ Kích thước sản phẩm: 730R x 430S x 60C mm
- ▶ Kích thước khoét đá: 700R x 412S mm

EU-T705Plus

 Made In Malaysia

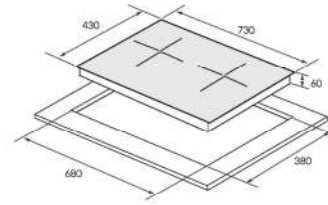

Bếp từ 2 vùng nấu 15.780.000 VND

Đặc tính sản phẩm

- ▶ 2 vùng nấu cảm ứng từ
- ▶ Mặt kính **SCHOTT CERAN** vật 4 cạnh
- ▶ Công nghệ biến tần **INVERTER** thông minh. Tiết kiệm lên tới 30% điện năng
- ▶ Chức năng **"Booster"** siêu nhanh
- ▶ Điều khiển **trượt cảm ứng 9 mức công suất**
- ▶ Tự động phát hiện vùng nấu và vùng nấu chỉ nóng lên khi có nồi.
- ▶ Chức năng hẹn giờ 99 phút
- ▶ Chức năng **hâm nóng Keep warm**
- ▶ Chức năng **chiên rán Frying**

Chức năng an toàn

- ▶ Chức năng **tạm dừng "Stop go"**
- ▶ Chức năng **chống trào nước Water overflow**
- ▶ Chức năng tắt tự động tắt bếp khi không có nồi
- ▶ Khóa trẻ em **Child lock**
- ▶ Hạn giờ giới hạn thời gian hoạt động.
- ▶ Bảo vệ quá nhiệt (cảm biến nhiệt độ tích hợp trong từng vùng nấu)

Thông tin kỹ thuật

- ▶ Điện áp: 220V / 50Hz
- ▶ Công suất lò trái: 2000W - Booster
- ▶ Công suất lò phải: 2000W
- ▶ Kích thước sản phẩm: 730R x 430S x 60C mm
- ▶ Kích thước khoét đá: 680R x 380S mm



Beveled with aluminium alloys



EU-T710Pro

 Made In Malaysia

Gold (Màu vàng)

Silver (Màu bạc)

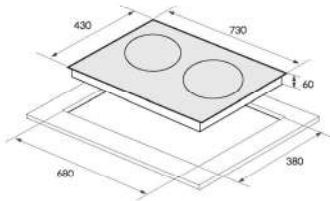

Bếp từ 2 vùng nấu 13.080.000 VND

Đặc tính sản phẩm

- ▶ 2 vùng nấu cảm ứng từ
- ▶ Mặt kính **EURO Platinum** vật 4 cạnh, viền hợp kim nhôm cao cấp
- ▶ Công nghệ biến tần **Bridge INVERTER** thông minh vượt trội đun nấu và giữ nhiệt liên tục ở mức thấp nhất không tắt mô. Tiết kiệm lên tới 30% điện năng
- ▶ Chức năng **"Booster"** 2 vùng nấu riêng biệt Max 3000W
- ▶ Điều khiển **trượt cảm ứng 9 mức công suất** độc lập cho 2 vùng nấu
- ▶ Tốc độ tăng nhiệt nhanh gấp 2 lần so với bếp truyền thống.
- ▶ Nấu thức ăn với độ chính xác cao phản ứng tức thì với mức nhiệt mong muốn
- ▶ Tự động phát hiện vùng nấu và vùng nấu chỉ nóng lên khi có nồi.
- ▶ Chức năng **hâm nóng Warm** ở nhiệt độ mức: **65°C**
- ▶ Chức năng **rã đông thực phẩm**
- ▶ Chức năng **chiên rán Frying** với nhiều mức nhiệt độ

Chức năng an toàn

- ▶ Chức năng **tạm dừng Pause "Stop go"**
- ▶ Chức năng **chống trào nước Water overflow**
- ▶ Chức năng tắt tự động tắt bếp khi không có nồi
- ▶ Khóa trẻ em **Child lock**
- ▶ Hẹn giờ giới hạn thời gian hoạt động.
- ▶ Bảo vệ quá nhiệt (cảm biến nhiệt độ tích hợp trong từng vùng nấu).
- ▶ Chỉ báo nhiệt dư: "H" được hiển thị cho từng vùng nấu còn nóng
- ▶ Tính năng chia sẻ công suất của 2 vùng nấu tối đa 3600W

Thông tin kỹ thuật

- ▶ Điện áp: 220V / 50Hz
- ▶ Công suất lò trái: 2100W - Booster 2600W
- ▶ Công suất lò phải: 2300W - Booster 3000W
- ▶ Kích thước sản phẩm: 730R x 430S x 60C mm
- ▶ Kích thước khoét đá: 680R x 380S mm

EU-T508Max

 Made In Malaysia

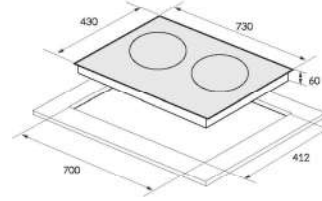

Bếp từ 2 vùng nấu 13.480.000 VND

Đặc tính sản phẩm

- ▶ 2 vùng nấu cảm ứng từ
- ▶ Mặt kính **EURO Platinum** vật 4 cạnh
- ▶ Công nghệ biến tần **Bridge INVERTER** thông minh vượt trội đun nấu và giữ nhiệt liên tục ở mức thấp nhất không tắt mô. Tiết kiệm lên tới 30% điện năng.
- ▶ Chức năng **"Booster"** 2 vùng nấu riêng biệt Max 2800W
- ▶ Điều khiển **trượt cảm ứng 12 mức công suất**
- ▶ Tốc độ tăng nhiệt nhanh gấp 2 lần so với bếp truyền thống.
- ▶ Nấu thức ăn với độ chính xác cao phản ứng tức thì với mức nhiệt mong muốn
- ▶ Tự động phát hiện vùng nấu và vùng nấu chỉ nóng lên khi có nồi.
- ▶ Chức năng **hâm nóng Warm** ở nhiệt độ mức: **45°C, 65°C, 85°C**
- ▶ Chức năng **chiên rán Frying** với nhiều mức nhiệt độ

Chức năng an toàn

- ▶ Chức năng **tạm dừng "Stop go"**
- ▶ Chức năng **chống trào nước Water overflow**
- ▶ Chức năng tắt tự động tắt bếp khi không có nồi
- ▶ Khóa trẻ em **Child lock**
- ▶ Hẹn giờ giới hạn thời gian hoạt động.
- ▶ Bảo vệ quá nhiệt (cảm biến nhiệt độ tích hợp trong từng vùng nấu)
- ▶ Chỉ báo nhiệt dư: "H" được hiển thị cho mỗi vùng nấu còn nóng
- ▶ Tính năng chia sẻ công suất của 2 vùng nấu tối đa 3600W

Thông tin kỹ thuật

- ▶ Điện áp: 220V / 50Hz
- ▶ Công suất lò trái: 2200W - Booster 2800W
- ▶ Công suất lò phải: 2200W - Booster 2800W
- ▶ Kích thước sản phẩm: 730R x 430S x 60C mm
- ▶ Kích thước khoét đá: 700R x 412S mm

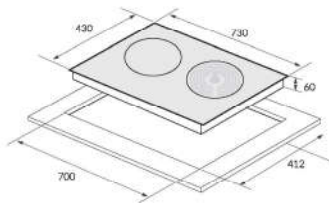

EU-TE509Max
 Made In Malaysia

Bếp điện tử 2 vùng nấu 13.480.000 VND
Đặc tính sản phẩm

- ▶ Lò trái cảm ứng từ
- ▶ Lò phải Bếp hồng ngoại, 2 vòng nhiệt tiện dụng
- ▶ Mặt kính **EURO Platinum** vật 4 cạnh
- ▶ Công nghệ biến tần **Bridge INVERTER** thông minh vượt trội đun nấu và giữ nhiệt liên tục ở mức thấp nhất không tắt mờ. Tiết kiệm lên tới 30% điện năng.
- ▶ Chức năng **"Booster"** 2 vùng nấu riêng biệt Max 2800W
- ▶ Điều khiển **trượt cảm ứng 12 mức công suất**
- ▶ Tốc độ tăng nhiệt nhanh gấp 2 lần so với bếp truyền thống.
- ▶ Nấu thức ăn với độ chính xác cao phản ứng tức thì với mức nhiệt mong muốn
- ▶ Tự động phát hiện vùng nấu và vùng nấu chỉ nóng lên khi có nồi.
- ▶ Chức năng **hâm nóng Warm** ở nhiệt độ mức 45°C, 65°C, 85°C
- ▶ Chức năng **chiên rán Frying** với nhiều mức nhiệt độ

Chức năng an toàn

- ▶ Chức năng **tạm dừng "Stop go"**
- ▶ Chức năng **chống trào nước Water overflow**
- ▶ Chức năng tắt tự động tắt bếp khi không có nồi
- ▶ Khóa trẻ em **Child lock**
- ▶ Hẹn giờ giới hạn thời gian hoạt động.
- ▶ Bảo vệ quá nhiệt (cảm biến nhiệt độ tích hợp trong từng vùng nấu)
- ▶ Chỉ báo nhiệt dư: "H" được hiển thị cho mỗi vùng nấu còn nóng
- ▶ Tính năng chia sẻ công suất của 2 vùng nấu tối đa 3600W

Thông tin kỹ thuật

- ▶ Điện áp: 220V / 50Hz
- ▶ Công suất lò trái: 2200W - Booster 2800W
- ▶ Công suất lò phải: 2200/1000W
- ▶ Kích thước sản phẩm: 730R x 430S x 60C mm
- ▶ Kích thước khoét đá: 700R x 412S mm

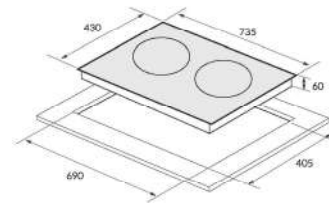
EU-T210Max
 Made In Malaysia

Bếp từ 2 vùng nấu 12.780.000 VND
Đặc tính sản phẩm

- ▶ 2 vùng nấu cảm ứng từ
- ▶ Mặt kính **EURO Platinum** vật 4 cạnh
- ▶ Công nghệ biến tần **Bridge INVERTER** thông minh vượt trội đun nấu và giữ nhiệt liên tục ở mức thấp nhất không tắt mờ. Tiết kiệm lên tới 30% điện năng.
- ▶ Chức năng **"Booster"** siêu nhanh Max 2500W
- ▶ Điều khiển **trượt cảm ứng 9 mức công suất**
- ▶ Tốc độ tăng nhiệt nhanh gấp 2 lần so với bếp truyền thống.
- ▶ Nấu thức ăn với độ chính xác cao phản ứng tức thì với mức nhiệt mong muốn
- ▶ Tự động phát hiện vùng nấu và vùng nấu chỉ nóng lên khi có nồi.
- ▶ Chức năng **hâm nóng Warm** ở nhiệt độ mức 65°C, 75°C, 85°C
- ▶ Chức năng **chiên rán Frying** với nhiều mức nhiệt độ

Chức năng an toàn

- ▶ Chức năng **tạm dừng "Stop go"**
- ▶ Chức năng **chống trào nước Water overflow**
- ▶ Chức năng tắt tự động tắt bếp khi không có nồi
- ▶ Khóa trẻ em **Child lock**
- ▶ Hẹn giờ giới hạn thời gian hoạt động.
- ▶ Bảo vệ quá nhiệt (cảm biến nhiệt độ tích hợp trong từng vùng nấu)
- ▶ Chỉ báo nhiệt dư: "H" được hiển thị cho mỗi vùng nấu còn nóng
- ▶ Tính năng chia sẻ công suất của 2 vùng nấu tối đa 3600W

Thông tin kỹ thuật

- ▶ Điện áp: 220V / 50Hz
- ▶ Công suất lò trái: 2000W - Booster 2500W
- ▶ Công suất lò phải: 2000W
- ▶ Kích thước sản phẩm: 735R x 430S x 60C mm
- ▶ Kích thước khoét đá: 690R x 405S mm



EU-TE226Max

 Made In Malaysia

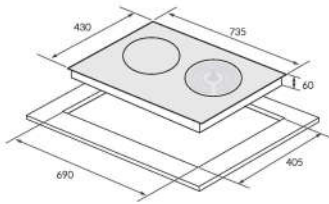

Bếp điện tử 2 vùng nấu

12.780.000 VND

Đặc tính sản phẩm

- Lò trải cảm ứng từ
- Lò phải Bếp hồng ngoại, 2 vòng nhiệt tiện dụng
- Mặt kính **EURO Platinum** vật 4 cạnh
- Công nghệ biến tần **Bridge INVERTER** thông minh vượt trội đun nấu và giữ nhiệt liên tục ở mức thấp nhất không tắt mờ. Tiết kiệm lên tới 30% điện năng.
- Chức năng "**Booster**" siêu nhanh Max 2500W
- Điều khiển **trượt cảm ứng 9 mức công suất**
- Tốc độ tăng nhiệt nhanh gấp 2 lần so với bếp truyền thống.
- Nấu thức ăn với độ chính xác cao phản ứng tức thì với mức nhiệt mong muốn
- Tự động phát hiện vùng nấu và vùng nấu chỉ nóng lên khi có nồi.
- Chức năng **hâm nóng Warm** ở nhiệt độ mức **65°C, 75°C, 85°C**
- Chức năng **chiên rán Frying** với nhiều mức nhiệt độ

Chức năng an toàn

- Chức năng **tạm dừng "Stop go"**
- Chức năng **chống tràn nước Water overflow**
- Chức năng tắt tự động tắt bếp khi không có nồi
- Khóa trẻ em **Child lock**
- Hạn giờ giới hạn thời gian hoạt động.
- Bảo vệ quá nhiệt (cảm biến nhiệt độ tích hợp trong từng vùng nấu)
- Chỉ báo nhiệt dư: "**H**" được hiển thị cho mỗi vùng nấu còn nóng
- Tính năng chia sẻ công suất của 2 vùng nấu tối đa 3600W

Thông tin kỹ thuật

- Điện áp: 220V / 50Hz
- Công suất lò trái: 2000W - Booster 2500W
- Công suất lò phải: 2200/1000W
- Kích thước sản phẩm: 735R x 430S x 60C mm
- Kích thước khoét đá: 690R x 405S mm

EU-T256Max

 Made In Malaysia

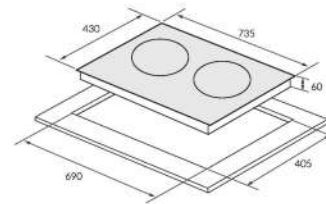

Bếp từ 2 vùng nấu

11.980.000 VND

Đặc tính sản phẩm

- 2 vùng nấu cảm ứng từ
- Mặt kính **EURO Platinum** vật 4 cạnh
- Công nghệ biến tần **Bridge INVERTER** thông minh vượt trội đun nấu và giữ nhiệt liên tục ở mức thấp nhất không tắt mờ. Tiết kiệm lên tới 30% điện năng.
- Chức năng "**Booster**" siêu nhanh Max 2500W
- Điều khiển **cảm ứng 9 mức công suất**
- Tốc độ tăng nhiệt nhanh gấp 2 lần so với bếp truyền thống. Nấu thức ăn với độ chính xác cao phản ứng tức thì với mức nhiệt mong muốn
- Tự động phát hiện vùng nấu và vùng nấu chỉ nóng lên khi có nồi.
- Chức năng **hâm nóng Warm** ở nhiệt độ mức **65°C, 75°C, 85°C**
- Chức năng **chiên rán Frying** với nhiều mức nhiệt độ

Chức năng an toàn

- Chức năng **tạm dừng "Stop go"**
- Chức năng **chống tràn nước Water overflow**
- Chức năng tắt tự động tắt bếp khi không có nồi
- Khóa trẻ em **Child lock**
- Hạn giờ giới hạn thời gian hoạt động.
- Bảo vệ quá nhiệt (cảm biến nhiệt độ tích hợp trong từng vùng nấu)
- Chỉ báo nhiệt dư: "**H**" được hiển thị cho mỗi vùng nấu còn nóng
- Tính năng chia sẻ công suất của 2 vùng nấu tối đa 3600W

Thông tin kỹ thuật

- Điện áp: 220V / 50Hz
- Công suất lò trái: 2000W - Booster 2500W
- Công suất lò phải: 2000W
- Kích thước sản phẩm: 735R x 430S x 60C mm
- Kích thước khoét đá: 690R x 405S mm

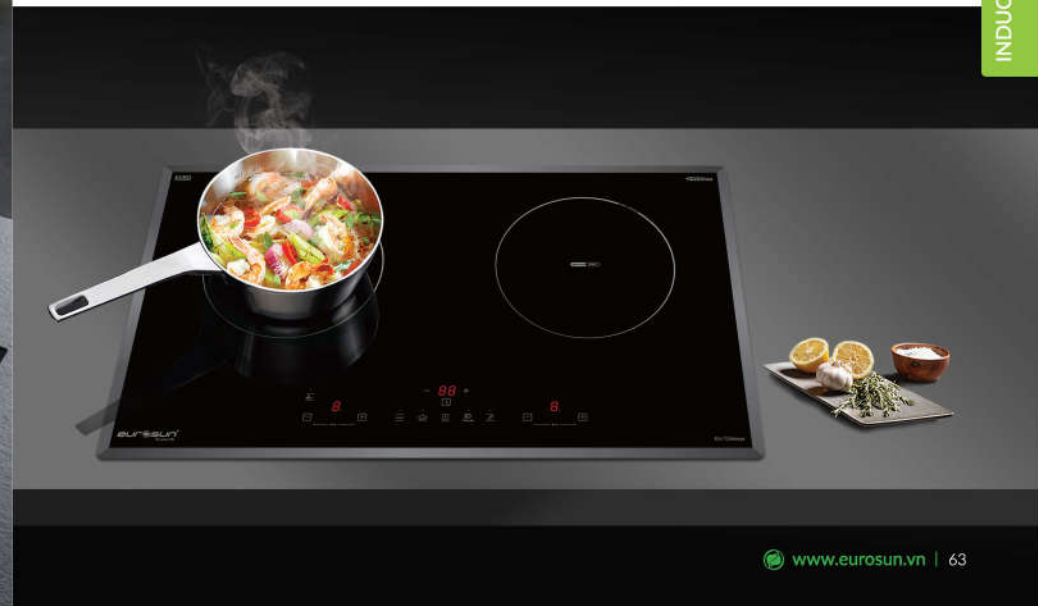

EU-TE259Max

Made In Malaysia

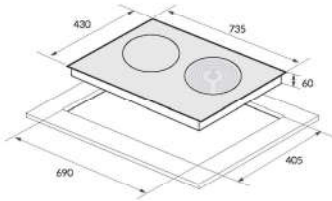

	Bếp điện từ 2 vùng nấu	11.980.000 VND
Đặc tính sản phẩm	<ul style="list-style-type: none"> ▶ Lò trái cảm ứng từ ▶ Lò phải Bếp hồng ngoại, 2 vùng nhiệt tiện dụng ▶ Mặt kính EURO Platinum vật 4 cạnh ▶ Công nghệ biến tần Bridge INVERTER thông minh vượt trội đun nấu và giữ nhiệt liên tục ở mức thấp nhất không tắt mở. Tiết kiệm lên tới 30% điện năng. ▶ Chức năng "Booster" siêu nhanh Max 2500W ▶ Điều khiển cảm ứng 9 mức công suất ▶ Tốc độ tăng nhiệt nhanh gấp 2 lần so với bếp truyền thống. ▶ Nấu thức ăn với độ chính xác cao phản ứng tức thì với mức nhiệt mong muốn ▶ Tự động phát hiện vùng nấu và vùng nấu chỉ nóng lên khi có nồi. ▶ Chức năng hâm nóng Warm ở nhiệt độ mức 65°C, 75°C, 85°C ▶ Chức năng chiên rán Frying với nhiều mức nhiệt độ 	
Chức năng an toàn	<ul style="list-style-type: none"> ▶ Chức năng tạm dừng "Stop go" ▶ Chức năng chống trào nước Water overflow ▶ Chức năng tắt tự động tắt bếp khi không có nồi ▶ Khóa trẻ em Child lock ▶ Hẹn giờ giới hạn thời gian hoạt động. ▶ Bảo vệ quá nhiệt (cảm biến nhiệt độ tích hợp trong từng vùng nấu). ▶ Chỉ báo nhiệt dư: "H" được hiển thị cho mỗi vùng nấu còn nóng ▶ Tính năng chia sẻ công suất của 2 vùng nấu tối đa 3600W 	
Thông tin kỹ thuật	<ul style="list-style-type: none"> ▶ Điện áp: 220V / 50Hz ▶ Công suất lò trái: 2000W - Booster 2500W ▶ Công suất lò phải: 2200/1000W ▶ Kích thước sản phẩm: 735R x 430S x 60C mm ▶ Kích thước khoét đá: 690R x 405S mm 	

EU-T755Max

Made In Malaysia

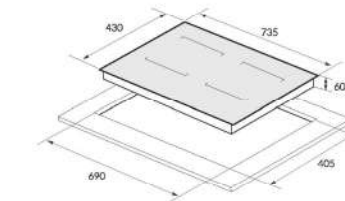

	Bếp từ 2 vùng nấu	13.890.000 VND
Đặc tính sản phẩm	<ul style="list-style-type: none"> ▶ Mặt kính EURO Platinum vật 4 cạnh bo viền hợp kim nhôm cao cấp ▶ Công nghệ biến tần Bridge INVERTER thông minh vượt trội đun nấu và giữ nhiệt liên tục ở mức thấp nhất không tắt mở. Tiết kiệm lên tới 30% điện năng ▶ Chức năng "Booster" siêu nhanh Max 2500W ▶ Điều khiển cảm ứng trượt 9 mức công suất độc lập cho 2 vùng nấu ▶ Tốc độ tăng nhiệt nhanh gấp 2 lần so với bếp truyền thống. ▶ Nấu thức ăn với độ chính xác cao phản ứng tức thì với mức nhiệt mong muốn ▶ Tự động phát hiện vùng nấu và vùng nấu chỉ nóng lên khi có nồi. ▶ Chức năng hâm nóng-Warm ở nhiệt độ nhiều mức 65°C, 75°C, 85°C ▶ Chức năng chiên rán-Fry với nhiều mức nhiệt độ 	
Chức năng an toàn	<ul style="list-style-type: none"> ▶ Chức năng tạm dừng Pause "Stop go" ▶ Khóa trẻ em ▶ Chức năng tắt tự động tắt bếp khi không có nồi ▶ Chức năng chống trào nước Water overflows ▶ Hẹn giờ giới hạn thời gian hoạt động. ▶ Bảo vệ quá nhiệt (cảm biến nhiệt độ tích hợp trong từng vùng nấu). ▶ Chỉ báo nhiệt dư: Chữ "H" được hiển thị cho mỗi vùng nấu còn nóng. ▶ Tính năng chia sẻ công suất của 2 vùng nấu tối đa 3600W 	
Thông tin kỹ thuật	<ul style="list-style-type: none"> ▶ Điện áp: 220V / 50Hz ▶ Công suất lò trái : 2000W - Booster 2500W ▶ Công suất lò phải: 2000W ▶ Kích thước sản phẩm: 735R x 430S x 60C mm ▶ Kích thước khoét đá: 690R x 405S mm 	

Lưu ý: Sản phẩm độc quyền NPP không bán tại thị trường Hà Nội và TP.HCM

INDUCTION HOB

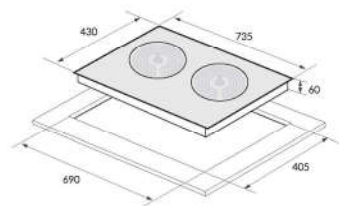

Beveled with aluminium alloys

EU-IF268S
 Made In Malaysia

Bếp điện hồng ngoại 2 vùng nấu 11.180.000 VND
Đặc tính sản phẩm

- 2 vùng nấu hồng ngoại, 2 vòng nhiệt tiện dụng
- Mặt kính **VITRO Ceramic** chịu sốc nhiệt cao
- Điều khiển **trượt cảm ứng 9 mức công suất**
- Tính năng chia sẻ công suất 2 vùng nấu tối đa 4400W
- Tự động phát hiện vùng nấu
- Chức năng hẹn giờ 99 phút

Chức năng an toàn

- Phim khởi động an toàn
- Hệ thống bảo vệ an toàn khi quá nhiệt, quá áp
- Chức năng tắt tự động tắt bếp khi không có nồi
- Khóa trẻ em **Child lock**
- Kiểm soát nhiệt độ trong vùng nấu

Thông tin kỹ thuật

- Điện áp: 220V / 50Hz
- Công suất lò trái: 2200/1000W
- Công suất lò phải: 2200/1000W
- Kích thước sản phẩm: 735R x 430S x 60C mm
- Kích thước khoét đá: 690R x 405S mm

EU-T199
 Made In Malaysia

Bếp từ đơn lắp âm 3.580.000 VND
Đặc tính sản phẩm

- Mặt kính **EURO Ceramic** chịu nhiệt cao
- Chức năng "Booster" siêu nhanh
- Điều khiển **trượt cảm ứng 9 mức công suất + Booster**
- Tính năng hẹn giờ độc lập 99 phút
- Tự động phát hiện vùng nấu

Chức năng an toàn

- Chức năng chống trào
- Hệ thống bảo vệ an toàn khi quá nhiệt, quá áp
- Chức năng tắt tự động tắt bếp khi không có nồi
- Khóa trẻ em
- Cảnh báo nhiệt dư cho từng vùng nấu

Thông tin kỹ thuật

- Điện áp: 220V / 50Hz
- Công suất: 2000W + Booster
- Kích thước sản phẩm: 302R x 372S x 50C mm
- Kích thước khoét đá: 267R x 348S mm

EU-T506Do
 Made In Malaysia

Bếp từ DOMINO 2 vùng nấu 10.480.000 VND
Đặc tính sản phẩm

- 2 vùng nấu cảm ứng từ
- Mặt kính **EURO Ceramic** vật 2 cạnh
- Chức năng "Booster" Max 2200W
- Điều khiển **trượt cảm ứng 9 mức công suất**
- Tốc độ tăng nhiệt nhanh gấp 2 lần so với bếp truyền thống.
- Nấu thức ăn với độ chính xác cao phản ứng tức thì với mức nhiệt mong muốn
- Tự động phát hiện vùng nấu và vùng nấu chỉ nóng lên khi có nồi

Chức năng an toàn

- Chức năng **chống trào nước Water overflow**
- Chức năng tắt tự động tắt bếp khi không có nồi
- Khóa trẻ em **Child lock**
- Hẹn giờ giới hạn thời gian hoạt động.
- Bảo vệ quá nhiệt (cảm biến nhiệt độ tích hợp trong từng vùng nấu)
- Chỉ báo nhiệt dư: "H" được hiển thị cho mỗi vùng nấu còn nóng
- Tính năng chia sẻ công suất của 2 vùng nấu tối đa 3500W

Thông tin kỹ thuật

- Điện áp: 220V / 50Hz
- Công suất lò trước: 1500W
- Công suất lò sau: 1800W - Booster 2200W
- Kích thước sản phẩm: 290R x 510S x 60C mm
- Kích thước khoét đá: 270R x 485S mm

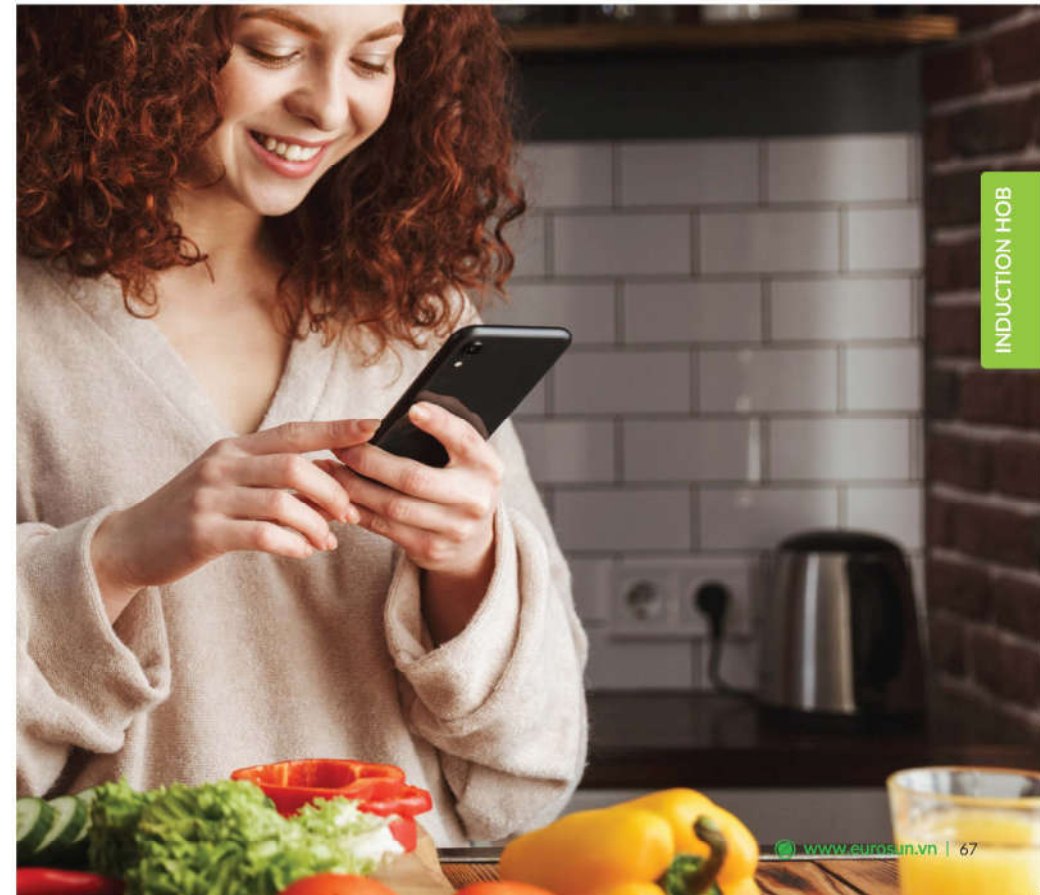



EU-T197

	Bếp từ đơn	2.180.000 VND
Đặc tính sản phẩm	<ul style="list-style-type: none"> Mặt kính VITRO CERAMIC chịu nhiệt cao Màn hình LED hiển thị công suất Điều khiển dạng mún cảm biến kỹ thuật số 10 tốc độ 	
Chức năng an toàn	<ul style="list-style-type: none"> Tự động tắt bếp khi không có nồi Chức năng bảo vệ quá nhiệt và quá áp 	
Thông tin kỹ thuật	<ul style="list-style-type: none"> Công suất tối đa: 2000W Kích thước sản phẩm: 280R x 320S x 63C mm 	



EU-T185S

	Bếp từ đơn	1.660.000 VND
Đặc tính sản phẩm	<ul style="list-style-type: none"> Mặt kính cường lực chịu nhiệt cao, chống xước Màn hình LED hiển thị công suất và nhiệt độ Điều khiển cảm ứng 10 mức gia nhiệt Hẹn giờ 0-24 giờ 	
Chức năng an toàn	<ul style="list-style-type: none"> Tự động tắt bếp khi xoang nồi rời vùng nấu Kiểm soát nhiệt trong vùng nấu Khóa trẻ em 	
Thông tin kỹ thuật	<ul style="list-style-type: none"> Công suất tối đa: 2000W Kích thước sản phẩm: 270R x 360S mm 	

EU-T895GE

SP- E.G.O-GERMANY

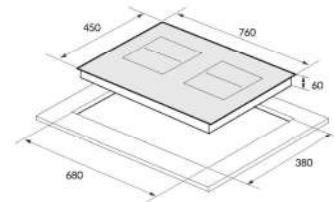

Bếp từ 2 vùng nấu **23.890.000 VND**

Đặc tính sản phẩm

- 2 vùng nấu cảm ứng từ
- Mặt kính SCHOTT CERAN Made in Germany, vật 4 cạnh bo viền hợp kim nhôm cao cấp
- Công nghệ biến tần **Bridge INVERTER** thông minh. Tiết kiệm lên tới 35% điện năng
- Chức năng "Booster" siêu nhanh 2 vùng nấu riêng biệt **Max 3000W**
- Điều khiển **trượt cảm ứng 9 mức công suất** độc lập cho 2 vùng nấu
- Tốc độ tăng nhiệt nhanh gấp 2.5 lần so với bếp truyền thống.
- Nấu thức ăn với độ chính xác cao phản ứng tức thì với mức nhiệt mong muốn
- Tự động phát hiện vùng nấu và vùng nấu chỉ nóng lên khi có nồi.
- Chức năng **hãm nóng Warm** ở nhiệt độ **65°C**

Chức năng an toàn

- Chức năng tạm dừng **Pause "Stop go"**
- Khóa trẻ em **Child lock**
- Chức năng tắt tự động tắt bếp khi không có nồi
- Chức năng **chống trào nước Water overflows**
- Hạn giờ giới hạn thời gian hoạt động.
- Bảo vệ quá nhiệt (cảm biến nhiệt độ tích hợp trong từng vùng nấu)
- Chỉ báo nhiệt dư: "H" được hiển thị trên vùng nấu.
- Tính năng chia sẻ công suất của 2 vùng nấu tối đa 3700W

Thông tin kỹ thuật

- Điện áp: 220V / 50Hz
- Công suất lò trái: 2300W - Booster 3000W
- Công suất lò phải: 2300W - Booster 3000W
- Kích thước sản phẩm: 760R x 450S x 60C mm
- Kích thước khoét đá: 680R x 380S mm

INDUCTION HOB



MUA Bếp từ đơn để bàn EUROSUN TẶNG ngay nồi INOX cao cấp



EU-T708Pro

Made In Malaysia

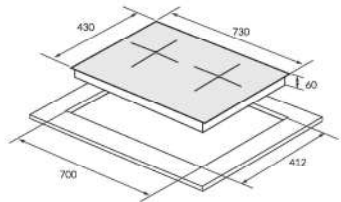

Bếp từ 2 vùng nấu		15.080.000 VND
Đặc tính sản phẩm	<ul style="list-style-type: none"> Mặt kính EURO Platinum vật 4 cạnh bo viền hợp kim nhôm cao cấp Công nghệ biến tần Bridge INVERTER thông minh vượt trội. Tiết kiệm lên tới 30% điện năng Chức năng "Booster" 2 vùng nấu riêng biệt Max 2800W Điều khiển trượt cảm ứng 12 mức công suất độc lập cho 2 vùng nấu Tốc độ tăng nhiệt nhanh gấp 2 lần so với bếp truyền thống. Nấu thức ăn với độ chính xác cao phản ứng tức thì với mức nhiệt mong muốn Tự động phát hiện vùng nấu và vùng nấu chỉ nóng lên khi có nồi. Chức năng hâm nóng-Warm ở nhiệt độ nhiều mức 65, 75, 85°C Chức năng chiên rán - Fry với nhiều mức nhiệt độ 	
Chức năng an toàn	<ul style="list-style-type: none"> Chức năng tạm dừng Pause "Stop go" Khóa trẻ em Child lock Chức năng tắt tự động tắt bếp khi không có nồi Chức năng chống trào nước Water overflows Hạn giờ giới hạn thời gian hoạt động Bảo vệ quá nhiệt (cảm biến nhiệt độ tích hợp trong từng vùng nấu) Chỉ báo nhiệt dư: Chữ "H" được hiển thị cho mỗi vùng nấu còn nóng Tính năng chia sẻ công suất của 2 vùng nấu tối đa 3600W 	
Thông tin kỹ thuật	<ul style="list-style-type: none"> Điện áp: 220V / 50Hz Công suất lò trái: 2200W - Booster 2800W Công suất lò phải: 2200W - Booster 2800W Kích thước sản phẩm: 730R x 430S x 60C mm Kích thước khoét đá: 700R x 412S mm 	

EU-T999G

SP- E.G.G-GERMANY

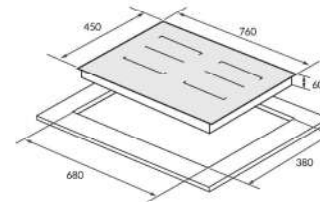

Bếp từ 2 vùng nấu		25.500.000 VND
Đặc tính sản phẩm	<ul style="list-style-type: none"> 2 vùng nấu cảm ứng từ Mặt kính SCHOTT CERAN Made in Germany, vật 4 cạnh, bo viền hợp kim nhôm Công nghệ biến tần Bridge INVERTER thông minh. Tiết kiệm lên tới 30% điện năng Công nghệ Eco Green giúp bếp hoạt động êm ái và giảm thiểu nhiễu từ. Chức năng "Booster" siêu nhanh Max 3000W Điều khiển trượt cảm ứng 9 mức công suất độc lập cho 2 vùng nấu Tốc độ tăng nhiệt nhanh gấp 2.5 lần so với bếp truyền thống. Nấu thức ăn với độ chính xác cao phản ứng tức thì với mức nhiệt mong muốn Tự động phát hiện vùng nấu và vùng nấu chỉ nóng lên khi có nồi. Chức năng hâm nóng Warm ở nhiệt độ 65°C 	
Chức năng an toàn	<ul style="list-style-type: none"> Chức năng tạm dừng Pause "Stop go" Khóa trẻ em Child lock Chức năng tắt tự động tắt bếp khi không có nồi Chức năng chống trào nước Water overflows Hạn giờ giới hạn thời gian hoạt động. Bảo vệ quá nhiệt (cảm biến nhiệt độ tích hợp trong từng vùng nấu) Chỉ báo nhiệt dư: "H" được hiển thị trên vùng nóng. Tính năng chia sẻ công suất của 2 vùng nấu tối đa 3700W 	
Thông tin kỹ thuật	<ul style="list-style-type: none"> Điện áp: 220V / 50Hz Công suất lò trái: 2300W - Booster 3000W Công suất lò phải: 2300W - Booster 3000W Kích thước sản phẩm: 760R x 450S x 60C mm Kích thước khoét đá: 680R x 380S mm 	

INDUCTION HOB

Beveled with aluminium alloys



Beveled with aluminium alloys





EU-T258Xmax

 Made In Malaysia

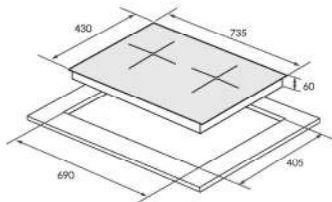

Bếp từ 2 vùng nấu 15.800.000 VND

Đặc tính sản phẩm

- ▶ 2 vùng nấu cảm ứng từ
- ▶ Mặt kính EURO Ceramic vát 4 cạnh, bo viền hợp kim nhôm
- ▶ Công nghệ biến tần **Bridge INVERTER** thông minh vượt trội đun nấu và giữ nhiệt liên tục ở mức thấp nhất không tắt mở. Tiết kiệm lên tới 30% điện năng
- ▶ Chức năng **"Booster"** siêu nhanh **Max 2500W**
- ▶ Điều khiển **trượt cảm ứng 9 mức công suất**
- ▶ Tự động phát hiện vùng nấu
- ▶ Chức năng hẹn giờ 99 phút
- ▶ Chức năng **Hâm nóng - Warm** ở nhiệt độ **65°C**
- ▶ Chức năng **Chiên rán - Fry**

Chức năng an toàn

- ▶ Chức năng tạm dừng **Pause 'Stop go'**
- ▶ Chức năng **chống trào nước Water overflows**
- ▶ Chức năng tắt tự động tắt bếp khi không có nồi
- ▶ Khóa trẻ em **Child lock**
- ▶ Bảo vệ quá nhiệt (cảm biến nhiệt độ tích hợp trong từng vùng nấu)
- ▶ Tính năng chia sẻ công suất của 2 vùng nấu tối đa 3600W

Thông tin kỹ thuật

- ▶ Điện áp: 220V / 50Hz
- ▶ Công suất lò trái: 2000W - Booster 2500W
- ▶ Công suất lò phải: 2000W
- ▶ Kích thước sản phẩm: 735R x 430S x 60C mm
- ▶ Kích thước khoét đá: 690R x 405S mm

EU-T706Max

 Made In Malaysia

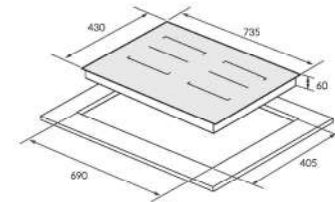

Bếp từ 2 vùng nấu 15.080.000 VND

Đặc tính sản phẩm

- ▶ Mặt kính **EURO Ceramic** vát 4 cạnh bo viền hợp kim nhôm cao cấp
- ▶ Công nghệ biến tần **Bridge INVERTER** thông minh vượt trội đun nấu và giữ nhiệt liên tục ở mức thấp nhất không tắt mở. Tiết kiệm lên tới 30% điện năng
- ▶ Chức năng **"Booster"** siêu nhanh **Max 2500W**
- ▶ Điều khiển cảm ứng **trượt 9 mức công suất** độc lập cho 2 vùng nấu
- ▶ Tốc độ tăng nhiệt nhanh gấp 2 lần so với bếp truyền thống.
- ▶ Nấu thức ăn với độ chính xác cao phản ứng tức thì với mức nhiệt mong muốn
- ▶ Tự động phát hiện vùng nấu và vùng nấu chỉ nóng lên khi có nồi.
- ▶ Chức năng **hâm nóng-warm** ở nhiệt độ nhiều mức **65°C, 75°C, 85°C**
- ▶ Chức năng **chiên rán-fry** với nhiều mức nhiệt độ

Chức năng an toàn

- ▶ Chức năng tạm dừng **Pause "Stop go"**
- ▶ Khóa trẻ em **Child lock**
- ▶ Chức năng tắt tự động tắt bếp khi không có nồi
- ▶ Chức năng **chống trào nước Water overflows**
- ▶ Hẹn giờ giới hạn thời gian hoạt động.
- ▶ Bảo vệ quá nhiệt (cảm biến nhiệt độ tích hợp trong từng vùng nấu)
- ▶ Chỉ báo nhiệt dư: Chữ **"H"** được hiển thị cho mỗi vùng nấu còn nóng
- ▶ Tính năng chia sẻ công suất của 2 vùng nấu tối đa 3600W

Thông tin kỹ thuật

- ▶ Điện áp: 220V / 50Hz
- ▶ Công suất lò trái: 2000W - Booster 2500W
- ▶ Công suất lò phải: 2200W
- ▶ Kích thước sản phẩm: 735R x 430S x 60C mm
- ▶ Kích thước khoét đá: 690R x 405S mm

INDUCTION HOB



Chuyên gia bếp điện từ thông minh

INVERTER

Energy Saving Technology.

Giải pháp tiết kiệm điện năng tối ưu

TIẾT KIỆM HƠN

40%

ĐIỆN NĂNG



BẾP ĐIỆN TỪ

euROSUN[®]
for your life

EU-T99Max

Made In Malaysia

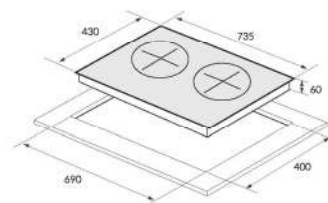

Bếp từ 2 vùng nấu

13.990.000 VND

Đặc tính sản phẩm

- ▶ Mặt kính EURO Ceramic vát 4 cạnh, bo viền hợp kim nhôm
- ▶ Công nghệ biến tần **Bridge INVERTER** thông minh vượt trội đun nấu và giữ nhiệt liên tục ở mức thấp nhất không tắt mờ. Tiết kiệm lên tới 30% điện năng
- ▶ Chức năng **"Booster"** siêu nhanh **Max 2500W**
- ▶ Điều khiển cảm ứng **trượt 9 mức công suất** độc lập cho 2 vùng nấu
- ▶ Tốc độ tăng nhiệt nhanh gấp 2 lần so với bếp truyền thống.
- ▶ Nấu thức ăn với độ chính xác cao phản ứng tức thì với mức nhiệt mong muốn
- ▶ Tự động phát hiện vùng nấu và vùng nấu chỉ nóng lên khi có nồi.
- ▶ Chức năng **hâm nóng-warm** ở nhiệt độ nhiều mức **65°C, 75°C, 85°C**
- ▶ Chức năng **chiên rán-fry** với nhiều mức nhiệt độ

Chức năng an toàn

- ▶ Chức năng **tạm dừng Pause "Stop go"**
- ▶ Khóa trẻ em **Child lock**
- ▶ Chức năng **tắt tự động** tắt bếp khi không có nồi
- ▶ Chức năng **chống trào nước Water overflows**
- ▶ Hạn giờ giới hạn thời gian hoạt động.
- ▶ Bảo vệ quá nhiệt (cảm biến nhiệt độ tích hợp trong từng vùng nấu).
- ▶ Chỉ báo nhiệt dư: Chữ **"H"** được hiển thị cho mỗi vùng nấu còn nóng.
- ▶ Tính năng chia sẻ công suất của 2 vùng nấu tối đa 3600W

Thông tin kỹ thuật

- ▶ Điện áp: 220V / 50Hz
- ▶ Công suất lò trái: 2000W - Booster 2500W
- ▶ Công suất lò phải: 2000W
- ▶ Kích thước sản phẩm: 735R x 430S x 60C mm
- ▶ Kích thước khoét đá: 690R x 400S mm

INDUCTION HOB





EU-T727Max

Made In Malaysia

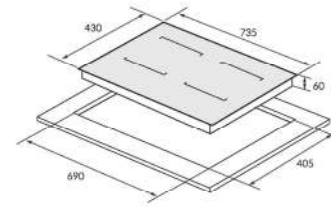

Bếp từ 2 vùng nấu		15.080.000 VND
Đặc tính sản phẩm	▶ Mặt kính EURO Platinum vít 4 cạnh bo viền hợp kim nhôm cao cấp	
	▶ Công nghệ biến tần Bridge INVERTER thông minh vượt trội đun nấu và giữ nhiệt liên tục ở mức thấp nhất không tắt mờ. Tiết kiệm lên tới 30% điện năng	
	▶ Chức năng "Booster" siêu nhanh Max 2500W	
	▶ Điều khiển cảm ứng trượt 9 mức công suất độc lập cho 2 vùng nấu	
	▶ Tốc độ tăng nhiệt nhanh gấp 2 lần so với bếp truyền thống.	
Chức năng an toàn	▶ Nấu thức ăn với độ chính xác cao phản ứng tức thì với mức nhiệt mong muốn	
	▶ Tự động phát hiện vùng nấu và vùng nấu chỉ nóng lên khi có nồi.	
	▶ Chức năng hâm nóng-Warm ở nhiệt độ nhiều mức 65°C, 75°C, 85°C	
	▶ Chức năng chiên rán-Fry với nhiều mức nhiệt độ	
	▶ Chức năng tạm dừng Pause "Stop go"	
Thông tin kỹ thuật	▶ Khóa trẻ em	
	▶ Chức năng tắt tự động tắt bếp khi không có nồi	
	▶ Chức năng chống trào nước Water overflows	
	▶ Hẹn giờ giới hạn thời gian hoạt động.	
	▶ Bảo vệ quá nhiệt (cảm biến nhiệt độ tích hợp trong từng vùng nấu).	
▶ Chỉ báo nhiệt dư: Chữ "H" được hiển thị cho mỗi vùng nấu còn nóng.		
▶ Tính năng chia sẻ công suất của 2 vùng nấu tối đa 3600W		
Thông tin kỹ thuật	▶ Điện áp: 220V / 50Hz	
	▶ Công suất lò trái : 2000W - Booster 2500W	
	▶ Công suất lò phải: 2000W	
	▶ Kích thước sản phẩm: 735R x 430S x 60C mm	
▶ Kích thước khoét đá: 690R x 405S mm		

INDUCTION HOB





EU-T568Max

Made In Malaysia

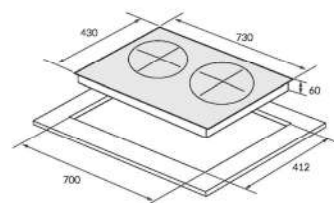

Bếp từ 2 vùng nấu 15.280.000 VND

Đặc tính sản phẩm

- ▶ Mặt kính **EURO Platinum** vật 4 cạnh bo viền hợp kim nhôm cao cấp
- ▶ Công nghệ biến tần **Bridge INVERTER** thông minh vượt trội đun nấu và giữ nhiệt liên tục ở mức thấp nhất không tắt mở. Tiết kiệm lên tới 30% điện năng
- ▶ Chức năng **"Booster"** siêu nhanh **Max 2800W**
- ▶ Điều khiển cảm ứng **trượt 12 mức công suất** độc lập cho 2 vùng nấu
- ▶ Tốc độ tăng nhiệt nhanh gấp 2 lần so với bếp truyền thống
- ▶ Nấu thức ăn với độ chính xác cao phản ứng tức thì với mức nhiệt mong muốn
- ▶ Tự động phát hiện vùng nấu và vùng nấu chỉ nóng lên khi có nồi.
- ▶ Chức năng **hâm nóng-Warm** ở nhiệt độ nhiều mức **65°C, 75°C, 85°C**
- ▶ Chức năng **chiên rán-Frying** với nhiều mức nhiệt độ

Chức năng an toàn

- ▶ Chức năng **tạm dừng Pause "Stop go"**
- ▶ Khóa trẻ em **Child lock**
- ▶ Chức năng **tắt tự động** tắt bếp khi không có nồi
- ▶ Chức năng **chống trào nước Water overflows**
- ▶ Hạn giờ giới hạn thời gian hoạt động.
- ▶ Bảo vệ quá nhiệt (cảm biến nhiệt độ tích hợp trong từng vùng nấu).
- ▶ Chỉ báo nhiệt dư. Chữ "H" được hiển thị cho mỗi vùng nấu còn nóng.
- ▶ Tinh năng chia sẻ công suất của 2 vùng nấu tối đa 3600W

Thông tin kỹ thuật

- ▶ Điện áp: 220V / 50Hz
- ▶ Công suất lò trái : 2200W - Booster 2800W
- ▶ Công suất lò phải: 2200W - Booster 2800W
- ▶ Kích thước sản phẩm: 730R x 430S x 60C mm
- ▶ Kích thước khoét đá: 700R x 412S mm

INDUCTION HOB



Beveled with aluminium alloys

EU-T758

 Made In Malaysia

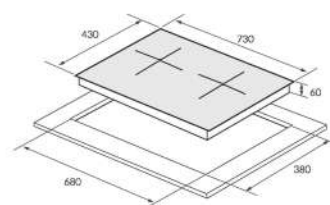

Bếp từ 2 vùng nấu

20.900.000 VND

Đặc tính sản phẩm

- ▶ 2 vùng nấu cảm ứng từ
- ▶ Mặt kính **SCHOTT CERAN** vật 4 cạnh, bo viền hợp kim nhôm
- ▶ Công nghệ biến tần **Bridge INVERTER** thông minh đun nấu và giữ nhiệt liên tục ở mức thấp nhất không tắt mở. Tiết kiệm lên tới 30% điện năng
- ▶ Công nghệ **Eco Green** giúp bếp hoạt động êm ái và giảm thiểu nhiễu từ.
- ▶ Chức năng **"Booster"** 2 vùng nấu riêng biệt lò trái Max 2600W, lò phải Max 3000W
- ▶ Điều khiển **trượt cảm ứng 9 mức công suất** độc lập cho 2 vùng nấu
- ▶ Tốc độ tăng nhiệt nhanh gấp 2 lần so với bếp truyền thống.
- ▶ Nấu thức ăn với độ chính xác cao phản ứng tức thì với mức nhiệt mong muốn
- ▶ Tự động phát hiện vùng nấu và vùng nấu chỉ nóng lên khi có nồi.
- ▶ Chức năng **hãm nóng Warm** ở nhiệt độ **65°C**
- ▶ Chức năng **rã đông thực phẩm**
- ▶ Chức năng **Chiên rán -Fry**

Chức năng an toàn

- ▶ Chức năng **tạm dừng Pause "Stop go"**
- ▶ Khóa trẻ em **Child lock**
- ▶ Chức năng tắt tự động tắt bếp khi không có nồi
- ▶ Chức năng **chống trào nước Water overflows**
- ▶ Hẹn giờ giới hạn thời gian hoạt động.
- ▶ Bảo vệ quá nhiệt (cảm biến nhiệt độ tích hợp trong từng vùng nấu)
- ▶ Chỉ báo nhiệt dư: **"H"** được hiển thị trên vùng nóng.
- ▶ Tính năng chia sẻ công suất của 2 vùng nấu tối đa 3600W

Thông tin kỹ thuật

- ▶ Điện áp: 220V / 50Hz
- ▶ Công suất lò trái: 2100W - Booster 2600W
- ▶ Công suất lò phải: 2300W - Booster 3000W
- ▶ Kích thước sản phẩm: 730R x 430S x 60C mm
- ▶ Kích thước khoét đá: 680R x 380S mm

INDUCTION HOB

Beveled with aluminium alloys



EU-T756

Made In Malaysia

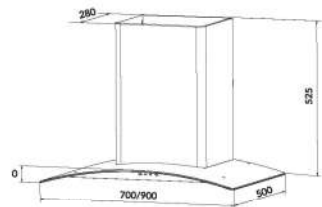
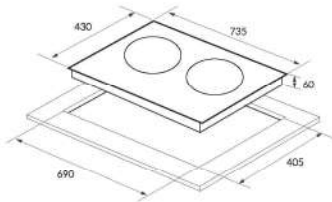
Bếp từ 2 vùng nấu 15.800.000 VND
Đặc tính sản phẩm

- ▶ 2 vùng nấu cảm ứng từ
- ▶ Mặt kính **EURO Platinum** vát 4 cạnh bo viền hợp kim nhôm
- ▶ Công nghệ biến tần **Bridge INVERTER** thông minh. Tiết kiệm lên tới 30% điện năng
- ▶ Chức năng **"Booster"** 2 vùng nấu riêng biệt lò trái Max 2600W, lò phải Max 3100W
- ▶ Điều khiển **trượt** cảm ứng **9** mức công suất độc lập cho 2 vùng nấu
- ▶ Tốc độ tăng nhiệt nhanh gấp 2 lần so với bếp truyền thống.
- ▶ Nấu thức ăn với độ chính xác cao phản ứng tức thì với mức nhiệt mong muốn
- ▶ Tự động phát hiện vùng nấu và vùng nấu chỉ nóng lên khi có nồi.
- ▶ Chức năng **hâm nóng Warm** ở nhiệt độ **65°C, 75°C, 85°C**
- ▶ Chức năng **Chiên rán - Fry, rá đông thực phẩm**

Chức năng an toàn

- ▶ Chức năng **tạm dừng Pause "Stop go"**
- ▶ Chức năng **chống trào nước Water overflows**
- ▶ Chức năng **tắt tự động** tắt bếp khi không có nồi
- ▶ Khóa trẻ em **Child lock**
- ▶ Bảo vệ quá nhiệt (cảm biến nhiệt độ tích hợp trong từng vùng nấu)
- ▶ Tính năng chia sẻ công suất của 2 vùng nấu tối đa 3600W

Thông tin kỹ thuật

- ▶ Điện áp: 220V / 50Hz
- ▶ Công suất lò trái: 2000W - Booster 2500W
- ▶ Công suất lò phải: 2000W
- ▶ Kích thước sản phẩm: 735R x 430S x 60C mm
- ▶ Kích thước khoét đá: 690R x 405S mm

EH-70K28
6.800.000 VND
Hút mùi gắn tường
Đặc tính sản phẩm

- ▶ Hệ thống hút xả: Tuần hoàn và thông gió
- ▶ Thân máy: Inox, kính màu Tempered 6mm
- ▶ Điều khiển phím cảm ứng 3 tốc độ
- ▶ Lưới lọc nan inox dễ vệ sinh, lau chùi
- ▶ Lọc, khử mùi bằng than hoạt tính
- ▶ Đèn LED light 2x1.5W

Thông tin kỹ thuật

- ▶ Công suất hút: ±1000m³/h
- ▶ Động cơ Tuabin 170W, lõi đồng
- ▶ Độ ồn: ≤ 48db
- ▶ Ống thoát: Ø 150mm
- ▶ Kích thước sản phẩm: 700R x 500S x 525C mm

EU-T999G premium

SP- E.G.O-GERMANY

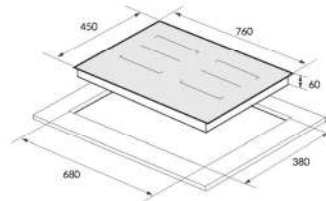
Bếp từ 2 vùng nấu 25.500.000 VND
Đặc tính sản phẩm

- ▶ 2 vùng nấu cảm ứng từ
- ▶ Mặt kính **SCHOTT CERAN** Made in Germany, vát 4 cạnh, bo viền hợp kim nhôm
- ▶ Công nghệ biến tần **Bridge INVERTER** thông minh. Tiết kiệm lên tới 30% điện năng
- ▶ Công nghệ **Eco Green** giúp bếp hoạt động êm ái và giảm thiểu nhiễu từ.
- ▶ Chức năng **"Booster"** siêu nhanh **Max 3000W**
- ▶ Điều khiển **trượt** cảm ứng **9** mức công suất độc lập cho 2 vùng nấu
- ▶ Tốc độ tăng nhiệt nhanh gấp 2.5 lần so với bếp truyền thống.
- ▶ Nấu thức ăn với độ chính xác cao phản ứng tức thì với mức nhiệt mong muốn
- ▶ Tự động phát hiện vùng nấu và vùng nấu chỉ nóng lên khi có nồi.
- ▶ Chức năng **hâm nóng Warm** ở nhiệt độ **65°C**

Chức năng an toàn

- ▶ Chức năng **tạm dừng Pause "Stop go"**
- ▶ Khóa trẻ em **Child lock**
- ▶ Chức năng **tắt tự động** tắt bếp khi không có nồi
- ▶ Chức năng **chống trào nước Water overflows**
- ▶ Hạn giờ giới hạn thời gian hoạt động.
- ▶ Bảo vệ quá nhiệt (cảm biến nhiệt độ tích hợp trong từng vùng nấu)
- ▶ Chỉ báo nhiệt dư: "H" được hiển thị trên vùng nóng.
- ▶ Tính năng chia sẻ công suất của 2 vùng nấu tối đa 3700W

Thông tin kỹ thuật

- ▶ Điện áp: 220V / 50Hz
- ▶ Công suất lò trái: 2300W - Booster 3000W
- ▶ Công suất lò phải: 2300W - Booster 3000W
- ▶ Kích thước sản phẩm: 760R x 450S x 60C mm
- ▶ Kích thước khoét đá: 680R x 380S mm



EU-T658Max

 Made In Malaysia

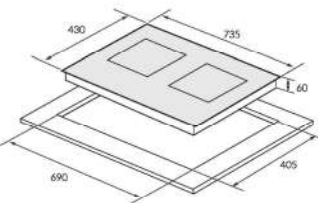

Bếp từ 2 vùng nấu 15.800.000 VND

Đặc tính sản phẩm

- ▶ 2 vùng nấu cảm ứng từ
- ▶ Mặt kính **EURO Platinum** vật 4 cạnh, bo viền hợp kim nhôm
- ▶ Công nghệ biến tần **Bridge INVERTER** thông minh vượt trội đun nấu và giữ nhiệt liên tục ở mức thấp nhất không tắt mờ. Tiết kiệm lên tới 30% điện năng
- ▶ Công nghệ **Eco Green** giúp bếp hoạt động êm ái và giảm thiểu nhiễu từ.
- ▶ Chức năng **"Booster"** siêu nhanh **Max 2500W**
- ▶ Điều khiển trượt cảm ứng **9 mức công suất**
- ▶ Tự động phát hiện vùng nấu
- ▶ Chức năng hẹn giờ **99 phút**
- ▶ Chức năng **Hâm nóng - Warm** ở nhiệt độ **65°C**
- ▶ Chức năng **Chiên rán - Fry**

Chức năng an toàn

- ▶ Chức năng tạm dừng **Pause "Stop go"**
- ▶ Chức năng chống trào nước **Water overflows**
- ▶ Chức năng tắt tự động tắt bếp khi không có nồi
- ▶ Khóa trẻ em **Child lock**
- ▶ Bảo vệ quá nhiệt (cảm biến nhiệt độ tích hợp trong từng vùng nấu)
- ▶ Tính năng chia sẻ công suất của 2 vùng nấu tối đa **3600W**

Thông tin kỹ thuật

- ▶ Điện áp: **220V / 50Hz**
- ▶ Công suất lò trái: **2000W - Booster 2500W**
- ▶ Công suất lò phải: **2000W**
- ▶ Kích thước sản phẩm: **735R x 430S x 60C mm**
- ▶ Kích thước khoét đá: **690R x 405S mm**

Beveled with aluminium alloys

ANTI-DRY BURNING

CÔNG NGHỆ CẢM BIẾN CHỐNG CHÁY AN TOÀN

Biểu đồ mô tả cảm biến chống cháy thông minh: duy trì ổn định các nhiệt trạng thái khi đun nấu khác nhau sẽ dùng được là: Đầu cảm biến thông minh sẽ nhận được nhận ra khi đáy nồi bị khô nước, làm nhiệt độ tăng cao sau đó sẽ truyền tín hiệu về trung tâm và ngay lập tức trung tâm sẽ kích hoạt và đóng van gas sẽ giúp người sử dụng tránh được hỏa hoạn, cháy nổ xảy ra. Khuyến cáo đối với bếp có đầu cảm biến chống cháy, không nên sử dụng rang-nấu khô, nấu cháo có đáy không bằng phẳng, chảo dầu lật chảo ở thời gian kéo dài, dẫn đến nhiệt độ đáy chảo tăng cao bộ phận cảm biến sẽ kích hoạt đóng van gas không cho chúng ta sử dụng đến khi nhiệt độ hạ xuống dưới mức cho phép.

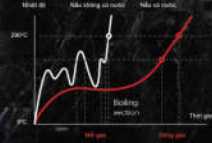

FLAME FAILURE PROTECTION

Cảm biến tự động ngắt Gas an toàn đóng vai trò quan trọng trong việc phòng chống cháy nổ, là thiết bị an toàn không thể thiếu được cho mỗi Bếp gas Eurosun. Nếu vô tình ngọn lửa bị dập tắt bởi gió hay nước tràn ra làm tắt, bộ điều khiển nhờ cảm biến sẽ tự động ngắt và chặn dòng khí gas đến từng lò nấu. Giúp tránh được cháy nổ, hỏa hoạn an toàn cho người sử dụng.

COPPER BURNER

Mặt chia lửa sử dụng 100% chất liệu đồng bền mãi với thời gian, thiết kế sang trọng

EU-GA291D

	Bếp Gas âm 2 lò nấu	7.380.000 VND
Đặc tính sản phẩm	<ul style="list-style-type: none"> Mâm chia lửa bằng đồng 100% Italy Hạng bếp được làm chất liệu đồng 100% công nghệ Italy, chống oxy hóa, tăng tuổi thọ bếp Chế độ hâm tiết kiệm gas Chức năng hẹn giờ 0-99 phút, giúp hẹn giờ tắt bếp trong thời gian mong muốn Mặt kính cường lực, chịu nhiệt dày 8mm Kiềng gang đúc chống trượt, khay inox 304 chống han gỉ 	
Chức năng an toàn	<ul style="list-style-type: none"> Cảm biến an toàn tự động khóa Orkli (Made in Spain) Cảm biến đánh lửa nhanh, chống tràn gas 	
Thông tin kỹ thuật	<ul style="list-style-type: none"> Công suất: 2 x 3.8Kw Hệ thống đánh lửa bằng PIN (DC) Kích thước sản phẩm: 760R x 440S x 108C mm Kích thước khoét đá: 660R x 360S mm 	

EU-GA292SA

	Bếp Gas âm 2 lò nấu	6.380.000 VND
Đặc tính sản phẩm	<ul style="list-style-type: none"> Mâm chia lửa bằng đồng 100% Italy Hạng bếp được làm chất liệu hợp kim chống cháy, chống ăn mòn Chế độ hâm tiết kiệm gas Mặt kính cường lực, chịu nhiệt dày 8mm Kiềng gang đúc chống trượt, khay inox 304 chống han gỉ 	
Chức năng an toàn	<ul style="list-style-type: none"> Chức năng cảm biến chống cháy nhập khẩu Nhật Bản, trong quá trình nấu nếu nồi nấu bị cạn nước dẫn đến cháy, sau khi nhiệt độ đáy nồi tăng cao chức năng cảm biến sẽ kích hoạt tự động ngắt gas phòng cháy, hỏa hoạn Cảm biến an toàn tự động khóa Orkli (Made in Spain) Cảm biến đánh lửa nhanh, chống tràn gas 	
Thông tin kỹ thuật	<ul style="list-style-type: none"> Công suất: 2 x 3.8Kw Hệ thống đánh lửa bằng PIN (DC) Kích thước sản phẩm: 760R x 440S x 108C mm Kích thước khoét đá: 660R x 360S mm 	

EU-GA205S

	Bếp Gas âm 2 lò nấu	7.120.000 VND
Đặc tính sản phẩm	<ul style="list-style-type: none"> Mâm chia lửa bằng đồng Italy Design Hạng bếp được làm chất liệu đồng 100% công nghệ Italy, chống oxy hóa, tăng tuổi thọ bếp Chế độ hâm tiết kiệm gas Mặt kính cường lực, chịu nhiệt dày 8mm, vát 4 cạnh Kiềng gang đúc chống trượt, khay inox 304 chống han gỉ Tiết kiệm <30% gas 	
Chức năng an toàn	<ul style="list-style-type: none"> Cảm biến an toàn tự động khóa Orkli (Made in Spain) Cảm biến đánh lửa nhanh 	
Thông tin kỹ thuật	<ul style="list-style-type: none"> Công suất: 0.28kg/h/lò Hệ thống đánh lửa bằng PIN (DC) Kích thước sản phẩm: 760R x 440S x 108C mm Kích thước khoét đá: 660R x 360S mm 	

EU-GA279

	Bếp Gas âm 2 lò nấu	6.990.000 VND
Đặc tính sản phẩm	<ul style="list-style-type: none"> Mâm chia lửa bằng đồng Italy Design Hạng bếp được làm chất liệu đồng 100% công nghệ Italy, chống oxy hóa, tăng tuổi thọ bếp Chế độ hâm tiết kiệm gas Mặt kính cường lực, chịu nhiệt dày 8mm, vát 4 cạnh Kiềng gang đúc chống trượt, khay inox 304 chống han gỉ Tiết kiệm <30% gas 	
Chức năng an toàn	<ul style="list-style-type: none"> Cảm biến an toàn tự động khóa Orkli (Made in Spain) Cảm biến đánh lửa nhanh 	
Thông tin kỹ thuật	<ul style="list-style-type: none"> Công suất: 0.28kg/h/lò Hệ thống đánh lửa bằng PIN (DC) Kích thước sản phẩm: 760R x 440S x 108C mm Kích thước khoét đá: 660R x 360S mm 	

EU-GA278

	Bếp Gas âm 2 lò nấu	6.990.000 VND
Đặc tính sản phẩm	<ul style="list-style-type: none"> Mâm chia lửa bằng đồng Italy Design Hạng bếp được làm chất liệu đồng 100% công nghệ Italy, chống oxy hóa, tăng tuổi thọ bếp Chế độ hâm tiết kiệm gas Mặt kính cường lực, chịu nhiệt dày 8mm, vát 4 cạnh Kiềng gang đúc chống trượt, khay inox 304 chống han gỉ 	
Chức năng an toàn	<ul style="list-style-type: none"> Cảm biến an toàn tự động khóa Orkli (Made in Spain) Cảm biến đánh lửa nhanh 	
Thông tin kỹ thuật	<ul style="list-style-type: none"> Công suất: 0.28kg/h/lò Hệ thống đánh lửa bằng PIN (DC) Kích thước sản phẩm: 760R x 440S x 108C mm Kích thước khoét đá: 660R x 360S mm 	

EU-GA378

	Bếp Gas âm 3 lò nấu	7.880.000 VND
Đặc tính sản phẩm	<ul style="list-style-type: none"> Mâm chia lửa bằng đồng Italy Design Hạng bếp được làm chất liệu đồng 100% công nghệ Italy, chống oxy hóa, tăng tuổi thọ bếp Chế độ hâm tiết kiệm gas Mặt kính cường lực, chịu nhiệt dày 8mm, Kiềng gang đúc chống trượt, khay inox 304 chống han gỉ 	
Chức năng an toàn	<ul style="list-style-type: none"> Cảm biến an toàn tự động khóa Orkli (Made in Spain) Cảm biến đánh lửa nhanh, chống tràn gas 	
Thông tin kỹ thuật	<ul style="list-style-type: none"> Lượng gas tiêu thụ lò trái/giữa/phải: 0.28/0.15/0.28kg/h/lò Hệ thống đánh lửa bằng PIN (DC) Kích thước sản phẩm: 780R x 440S x 108C mm Kích thước khoét đá: 660R x 360S mm 	

EU-GA281

Bếp Gas ẩm 2 lò nấu 5.990.000 VND	
Đặc tính sản phẩm	<ul style="list-style-type: none"> Mâm chia lửa bằng đồng Hạng bếp được làm chất liệu hợp kim Atimon Chế độ hâm tiết kiệm gas Mặt kính cường lực, chịu nhiệt dày 8mm Kiềng gang đúc chống trượt, khay Inox 304
Chức năng an toàn	<ul style="list-style-type: none"> Cảm biến an toàn tự động khóa Orkli (Made in Spain) Cảm biến đánh lửa nhanh
Thông tin kỹ thuật	<ul style="list-style-type: none"> Công suất: 0.28kg/h/lò Hệ thống đánh lửa bằng PIN (DC) Kích thước sản phẩm: 730R x 410S x 108C mm Kích thước khoét đá: 650R x 350S mm

EU-GA283

Bếp Gas ẩm 2 lò nấu 4.980.000 VND	
Đặc tính sản phẩm	<ul style="list-style-type: none"> Mâm chia lửa bằng đồng 100% Italy Hạng bếp được làm chất liệu hợp kim Atimon Chế độ hâm tiết kiệm gas Mặt kính cường lực, chịu nhiệt dày 8mm, vát 4 cạnh Kiềng gang đúc chống trượt, khay inox 304 chống han gỉ
Chức năng an toàn	<ul style="list-style-type: none"> Cảm biến an toàn tự động khóa Orkli (Made in Spain) Cảm biến đánh lửa nhanh
Thông tin kỹ thuật	<ul style="list-style-type: none"> Công suất: 0.26kg/h/lò Hệ thống đánh lửa bằng PIN (DC) Kích thước sản phẩm: 730R x 410S x 108C mm Kích thước khoét đá: 650R x 350S mm

EU-GA276S

Bếp Gas ẩm 2 lò nấu 4.890.000 VND	
Đặc tính sản phẩm	<ul style="list-style-type: none"> Mâm chia lửa bằng đồng Hạng bếp được làm chất liệu hợp kim Atimon Chế độ hâm tiết kiệm gas Mặt kính cường lực, chịu nhiệt dày 8mm, vát cạnh Kiềng gang đúc chống trượt, khay inox 304, chống han gỉ
Chức năng an toàn	<ul style="list-style-type: none"> Cảm biến an toàn tự động khóa Orkli (Made in Spain) Cảm biến đánh lửa nhanh
Thông tin kỹ thuật	<ul style="list-style-type: none"> Công suất: 0.26kg/h/lò Hệ thống đánh lửa bằng PIN (DC) Kích thước sản phẩm: 730R x 410S x 108C mm Kích thước khoét đá: 640R x 340S mm

EU-GA287

Bếp Gas ẩm 2 lò nấu 4.680.000 VND	
Đặc tính sản phẩm	<ul style="list-style-type: none"> Mâm chia lửa bằng đồng Hạng bếp được làm chất liệu hợp kim Atimon Chế độ hâm tiết kiệm gas Mặt kính cường lực, chịu nhiệt dày 8mm, vát 4 cạnh Kiềng gang đúc chống trượt, khay inox 304 chống han gỉ
Chức năng an toàn	<ul style="list-style-type: none"> Cảm biến an toàn tự động khóa Orkli (Made in Spain) Cảm biến đánh lửa nhanh
Thông tin kỹ thuật	<ul style="list-style-type: none"> Công suất: 0.26kg/h/lò Hệ thống đánh lửa bằng PIN (DC) Kích thước sản phẩm: 730R x 410S x 108C mm Kích thước khoét đá: 650R x 350S mm

EU-GN08

Bếp Gas ẩm 2 lò nấu 4.690.000 VND	
Đặc tính sản phẩm	<ul style="list-style-type: none"> Mâm phát nhiệt dùng vật liệu gốm Ceramic công nghệ cao, truyền nhiệt tối đa Mâm chia lửa 2 vòng nhiệt, phù hợp với kích thước đáy nồi Hạng bếp được làm chất liệu hợp kim Atimon Tiết kiệm trên 40% lượng gas tiêu thụ Chế độ hâm tiết kiệm gas Mặt kính cường lực, chịu nhiệt dày 8mm Kiềng gang đúc chống trượt, khay inox cao cấp Bụng bếp inox SUS 304
Chức năng an toàn	<ul style="list-style-type: none"> Cảm biến an toàn tự động khóa Orkli (Made in Spain) Cảm biến đánh lửa nhanh
Thông tin kỹ thuật	<ul style="list-style-type: none"> Công suất: 0.21kg/h/lò Hệ thống đánh lửa bằng PIN (DC) Kích thước sản phẩm: 730R x 410S x 108C mm Kích thước khoét đá: 660R x 350S mm

EU-GN09

Bếp Gas ẩm 2 lò nấu 4.690.000 VND	
Đặc tính sản phẩm	<ul style="list-style-type: none"> Mâm phát nhiệt dùng vật liệu gốm Ceramic công nghệ cao, truyền nhiệt tối đa Mâm chia lửa 2 vòng nhiệt, phù hợp với kích thước đáy nồi Hạng bếp được làm chất liệu hợp kim Atimon Tiết kiệm trên 40% lượng gas tiêu thụ Chế độ hâm tiết kiệm gas Mặt kính cường lực, chịu nhiệt dày 8mm Kiềng gang đúc chống trượt, khay inox cao cấp Bụng bếp inox SUS 304
Chức năng an toàn	<ul style="list-style-type: none"> Cảm biến an toàn tự động khóa Orkli (Made in Spain) Cảm biến đánh lửa nhanh
Thông tin kỹ thuật	<ul style="list-style-type: none"> Công suất: 0.21kg/h/lò Hệ thống đánh lửa bằng PIN (DC) Kích thước sản phẩm: 730R x 410S x 108C mm Kích thước khoét đá: 660R x 350S mm



KITCHEN SMART HOODS

Eurosun tiên phong đưa dòng sản phẩm hút mùi thông minh sử dụng động cơ Smart BLDC vào mỗi gia đình Việt.



Inverter smart BLDC motor

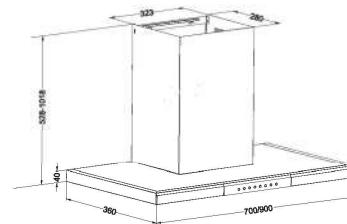

EH-70AF76
EH-90AF76

9.690.000 VND
9.990.000 VND

Made In Malaysia

Hút mùi gắn tường

Đặc tính sản phẩm

- ▶ Hệ thống hút xả: Tuần hoàn và thông gió
- ▶ Kiểu dáng T-shape Tornado sang trọng
- ▶ Thân máy: Inox cao cấp
- ▶ Điều khiển cảm ứng 5 tốc độ
- ▶ Motor biến tần **Inverter BLDC** không chổi than tiết kiệm trên 50% điện năng, giảm độ ồn trên 40% so với động cơ thông thường
- ▶ Lưới lọc inox cao cấp
- ▶ Lọc, khử mùi bằng than hoạt tính
- ▶ Đèn LED light Belt

Thông tin kỹ thuật

- ▶ Công suất hút: ±980m³/h
- ▶ Động cơ: Inverter Dual Smart BLDC 120W
- ▶ Độ ồn: ±45db
- ▶ Ống thoát: Ø 150mm
- ▶ Kích thước sản phẩm: 700/900R x 360S x 528-1018C mm



SMART BLDC MOTOR

- Sản phẩm sử dụng động cơ biến tần thông minh INVERTER SMART BLDC tiết kiệm trên 50% điện năng
- Động cơ thông minh Dual smart BLDC giúp kiểm soát tốc độ vòng quay và lưu lượng gió phù hợp với điều kiện đường ống thoát gió của mỗi gia đình để giảm thiểu tiếng ồn và tăng cao tuổi thọ cho động cơ.



LOW NOISE LEVEL

Mức độ tiếng ồn thấp

WALL MOUNTED HOOD

Inverter smart BLDC motor

EH-70AF77
EH-90AF77
9.290.000 VNĐ
9.590.000 VNĐ
 Made In Malaysia

Hút mùi gắn tường	
Đặc tính sản phẩm	<ul style="list-style-type: none"> Hệ thống hút xả: Tuần hoàn và thông gió Kiểu dáng T-shape Tornado sang trọng Thân máy: Inox cao cấp Điều khiển cảm ứng 5 tốc độ Motor biến tần Inverter BLDC không chổi than tiết kiệm trên 50% điện năng, giảm độ ồn trên 40% so với động cơ thông thường Lưới lọc nan inox cao cấp Lọc, khử mùi bằng than hoạt tính Đèn LED light Belt
	<ul style="list-style-type: none"> Công suất hút: ±980m³/h Động cơ Inverter Dual Smart BLDC 120W Độ ồn: ±45db Ống thoát: Ø 150mm Kích thước sản phẩm: 700/900R x 505S x 548-1038C mm
Thông tin kỹ thuật	

Inverter smart BLDC motor

EH-70AF75
EH-90AF75
10.580.000 VNĐ
10.890.000 VNĐ
 Made In Malaysia

Hút mùi gắn tường	
Đặc tính sản phẩm	<ul style="list-style-type: none"> Hệ thống hút xả: Tuần hoàn và thông gió Kiểu dáng T-shape Tornado sang trọng Thân máy: Inox cao cấp Điều khiển cảm ứng quang 10 tốc độ Motor biến tần Inverter BLDC không chổi than tiết kiệm trên 50% điện năng, giảm độ ồn trên 40% so với động cơ thông thường Lưới lọc inox cao cấp Lọc, khử mùi bằng than hoạt tính Đèn LED: 4x2W
	<ul style="list-style-type: none"> Công suất hút: ±1000m³/h Động cơ Inverter Dual Smart BLDC 90W Độ ồn: ±46db Ống thoát: Ø 150mm Kích thước sản phẩm: 700/900R x 450S x 500 - 980C mm
Thông tin kỹ thuật	

SMART BLDC MOTOR

- Sản phẩm sử dụng động cơ biến tần thông minh INVERTER SMART BLDC tiết kiệm trên 50% điện năng

- Động cơ thông minh Dual smart BLDC giúp kiểm soát tốc độ vòng quay và lưu lượng gió phù hợp với điều kiện đường ống thoát gió của mỗi gia đình để giảm thiểu tiếng ồn và tăng cao tuổi thọ cho động cơ.

76 | Produced by technological chain from Germany

LOW NOISE LEVEL

Mức độ tiếng ồn thấp

SMART BLDC MOTOR

- Sản phẩm sử dụng động cơ biến tần thông minh INVERTER SMART BLDC tiết kiệm trên 50% điện năng

- Động cơ thông minh Dual smart BLDC giúp kiểm soát tốc độ vòng quay và lưu lượng gió phù hợp với điều kiện đường ống thoát gió của mỗi gia đình để giảm thiểu tiếng ồn và tăng cao tuổi thọ cho động cơ.

LOW NOISE LEVEL

Mức độ tiếng ồn thấp

WALL MOUNTED HOOD

Inverter smart BLDC motor

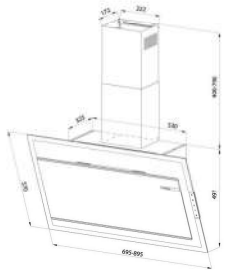
EH-70AF78B
EH-90AF78B

 10.690.000 VND
 11.190.000 VND

 Made In Malaysia

Hút mùi gắn tường
Đặc tính sản phẩm

- Hệ thống hút xả: Tuần hoàn và thông gió
- Kiểu dáng Shape Tornado sang trọng
- Thân máy: Inox cao cấp
- Điều khiển cảm ứng 3 tốc độ
- Motor biến tần **Inverter BLDC** không chổi than tiết kiệm trên 50% điện năng, giảm độ ồn trên 40% so với động cơ thông thường
- Lưới lọc nan inox cao cấp
- Lọc, khử mùi bằng than hoạt tính
- Đèn LED 2*1.5W

Thông tin kỹ thuật

- Công suất hút: ±980m³/h
- Động cơ Inverter Dual Smart BLDC 120W
- Độ ồn: ±45db
- Ống thoát: Ø 150mm
- Kích thước sản phẩm: 700/900R x 3865 x 400-790C mm

Inverter smart BLDC motor

EH-70AF78W
EH-90AF78W

 11.680.000 VND
 11.870.000 VND

 Made In Malaysia

Hút mùi gắn tường
Đặc tính sản phẩm

- Hệ thống hút xả: Tuần hoàn và thông gió
- Kiểu dáng Shape Tornado sang trọng
- Thân máy: Inox cao cấp
- Điều khiển cảm ứng 3 tốc độ
- Motor biến tần **Inverter BLDC** không chổi than tiết kiệm trên 50% điện năng, giảm độ ồn trên 40% so với động cơ thông thường
- Lưới lọc nan inox cao cấp
- Lọc, khử mùi bằng than hoạt tính
- Đèn LED 2*1.5W

Thông tin kỹ thuật

- Công suất hút: ±980m³/h
- Động cơ Inverter Dual Smart BLDC 120W
- Độ ồn: ±45db
- Ống thoát: Ø 150mm
- Kích thước sản phẩm: 700/900R x 3865 x 400-790C mm





SMART BLDC MOTOR

- Sản phẩm sử dụng động cơ biến tần thông minh INVERTER SMART BLDC tiết kiệm trên 50% điện năng

- Động cơ thông minh Dual smart BLDC giúp kiểm soát tốc độ vòng quay và lưu lượng gió phù hợp với điều kiện đường ống thoát gió của mỗi gia đình để giảm thiểu tiếng ồn và tăng cao tuổi thọ cho động cơ.



LOW NOISE LEVEL

Mức độ tiếng ồn thấp





SMART BLDC MOTOR

- Sản phẩm sử dụng động cơ biến tần thông minh INVERTER SMART BLDC tiết kiệm trên 50% điện năng

- Động cơ thông minh Dual smart BLDC giúp kiểm soát tốc độ vòng quay và lưu lượng gió phù hợp với điều kiện đường ống thoát gió của mỗi gia đình để giảm thiểu tiếng ồn và tăng cao tuổi thọ cho động cơ.



LOW NOISE LEVEL

Mức độ tiếng ồn thấp

WALL MOUNTED HOOD

Inverter smart BLDC motor



EH-70CN73
EH-90CN73

10.990.000 VNĐ
11.290.000 VNĐ

Made In Malaysia

Hút mùi gắn tường

Đặc tính sản phẩm

- ▶ Hệ thống hút xả: Tuần hoàn và thông gió
- ▶ Kiểu dáng Shape Tornado sang trọng
- ▶ Thân máy: Inox cao cấp
- ▶ Điều khiển cảm ứng 5 tốc độ
- ▶ Motor biến tần **Inverter BLDC** không chổi than tiết kiệm trên 50% điện năng, giảm độ ồn trên 40% so với động cơ thông thường
- ▶ Lưới lọc nan inox cao cấp
- ▶ Lọc, khử mùi bằng than hoạt tính
- ▶ Đèn LED 2*1.5W

Thông tin kỹ thuật

- ▶ Công suất hút: ±980m³/h
- ▶ Động cơ Inverter Dual Smart BLDC 120W
- ▶ Độ ồn: ±45db
- ▶ Ống thoát: Ø 150mm
- ▶ Kích thước sản phẩm: 700/900R x 386S x 400-790C mm

Tuabin motor **European Energy A***

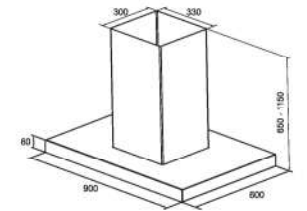

EH-90IL91

14.290.000 VNĐ

Hút mùi đảo, treo độc lập

Đặc tính sản phẩm

- ▶ Hệ thống hút xả: Tuần hoàn và thông gió
- ▶ Kiểu dáng phẳng, hút đảo treo độc lập
- ▶ Thân máy: Inox, kính Tempered 6mm
- ▶ Điều khiển cảm ứng kỹ thuật số 3 tốc độ
- ▶ Lưới lọc kiểu dáng châu Âu sang trọng
- ▶ Lọc, khử mùi bằng than hoạt tính
- ▶ Đèn LED light belt trang trí mặt trước và chiếu sáng vùng nấu

Thông tin kỹ thuật

- ▶ Công suất hút: ±1200m³/h
- ▶ Động cơ Tuabin 190W, lõi đồng, **European Energy A***
- ▶ Độ ồn: ±48db
- ▶ Ống thoát: Ø 150mm
- ▶ Kích thước sản phẩm: 900R x 600S x 650 - 1150C mm



SMART BLDC MOTOR

- Sản phẩm sử dụng động cơ biến tần thông minh
INVERTER SMART BLDC tiết kiệm trên 50% điện năng
- Động cơ thông minh Dual smart BLDC giúp kiểm soát tốc độ vòng quay và lưu lượng gió phù hợp với điều kiện đường ống thoát gió của mỗi gia đình để giảm thiểu tiếng ồn và tăng cao tuổi thọ cho động cơ.



LOW NOISE LEVEL

Mức độ tiếng ồn thấp

Tuabin motor **European Energy A***

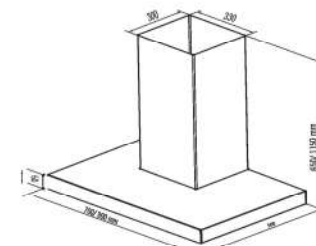

EH-70AF88
EH-90AF88

8.590.000 VNĐ
8.790.000 VNĐ

Hút mùi gắn tường

Đặc tính sản phẩm

- ▶ Hệ thống hút xả: Tuần hoàn và thông gió
- ▶ Kiểu dáng Flat kính phẳng Germany
- ▶ Thân máy: Inox, kính Tempered 6mm
- ▶ Điều khiển cảm ứng kỹ thuật số 3 tốc độ
- ▶ Lưới lọc kiểu dáng châu Âu sang trọng
- ▶ Lọc, khử mùi bằng than hoạt tính
- ▶ Đèn LED light belt trang trí mặt trước và chiếu sáng vùng nấu

Thông tin kỹ thuật

- ▶ Công suất hút: ±1000m³/h
- ▶ Động cơ Tuabin 190W, lõi đồng, **European Energy A***
- ▶ Độ ồn: ±48db
- ▶ Ống thoát: Ø 150mm
- ▶ Kích thước sản phẩm: 700/900R x 500S x 650-1150C mm

WALL MOUNTED HOOD

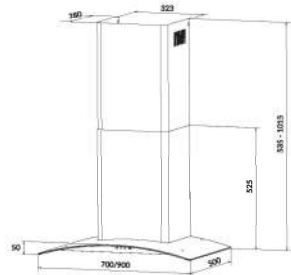
Tuabin motor **European Energy A***

EH-70K26S
EH-90K26S
6.690.000 VNĐ
6.890.000 VNĐ

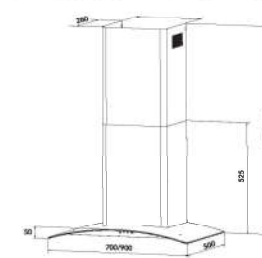
Hút mùi gắn tường	
Đặc tính sản phẩm	<ul style="list-style-type: none"> Hệ thống hút xả: Tuần hoàn và thông gió Thân máy: Inox, kính cong cường lực 6mm Điều khiển cảm ứng kỹ thuật số Digital số 3 tốc độ Lưới lọc nan inox để vệ sinh, lau chùi Lọc, khử mùi bằng than hoạt tính Đèn LED light 2x2W
Thông tin kỹ thuật	<ul style="list-style-type: none"> Công suất hút: ±1000m³/h Động cơ Tuabin 190W, lõi đồng, European Energy A* Độ ồn: ±48db Ống thoát: Ø 150mm Kích thước sản phẩm: 700/900R x 500S x 535 - 1015C mm

 Tuabin motor **European Energy A***

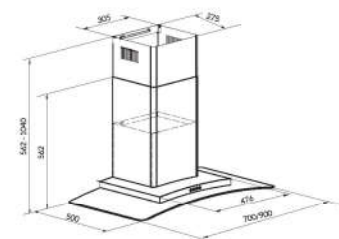
EH-70K15E
EH-90K15E
6.580.000 VNĐ
6.780.000 VNĐ

Hút mùi gắn tường	
Đặc tính sản phẩm	<ul style="list-style-type: none"> Hệ thống hút xả: Tuần hoàn và thông gió Kiểu dáng Flat kính phẳng Germany Thân máy: Inox, kính cong cường lực 6mm Điều khiển cảm ứng kỹ thuật số Digital số 3 tốc độ Lưới lọc nan inox để vệ sinh lau chùi Lọc, khử mùi bằng than hoạt tính Đèn LED light 2x2W
Thông tin kỹ thuật	<ul style="list-style-type: none"> Công suất hút: ±1000m³/h Động cơ Tuabin 190W, lõi đồng, European Energy A* Độ ồn: ±48db Ống thoát: Ø 150mm Kích thước sản phẩm: 700/900R x 500S x 535 - 1015C mm

 Tuabin motor **European Energy A***

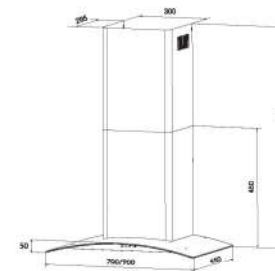
EH-70AF81S
EH-90AF81S
7.590.000 VNĐ
7.790.000 VNĐ

Hút mùi gắn tường	
Đặc tính sản phẩm	<ul style="list-style-type: none"> Hệ thống hút xả: Tuần hoàn và thông gió Kiểu dáng European sang trọng Thân máy: Inox, kính màu Tempered 6mm Điều khiển phím điện tử Electronic 3 tốc độ Lưới lọc inox kết hợp lưới hợp kim nhôm Lọc, khử mùi bằng than hoạt tính Đèn LED light 2x2W chiếu sáng vùng nấu
Thông tin kỹ thuật	<ul style="list-style-type: none"> Công suất hút: ±1000m³/h Động cơ Tuabin 190W, lõi đồng, European Energy A* Độ ồn: ±48db Ống thoát: Ø 150mm Kích thước sản phẩm: 700/900R x 500S x 562-1040C mm

 Tuabin motor **European Energy A***

EH-70K11E
EH-90K11E
5.990.000 VNĐ
6.190.000 VNĐ

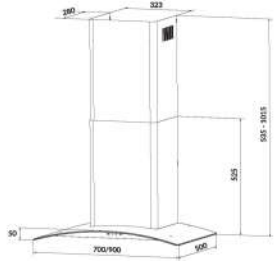
Hút mùi gắn tường	
Đặc tính sản phẩm	<ul style="list-style-type: none"> Hệ thống hút xả: Tuần hoàn và thông gió Thân máy: Inox SUS304 dày 0.5mm, kính Tempered 6mm Điều khiển điện tử 3 tốc độ Lưới lọc nan inox 304 dày 0.7mm để vệ sinh, lau chùi Lọc, khử mùi bằng than hoạt tính Đèn LED: 2x1.5W
Thông tin kỹ thuật	<ul style="list-style-type: none"> Công suất hút: ±1000m³/h Động cơ Tuabin 190W, lõi đồng, European Energy A* Độ ồn: ±48db Ống thoát: Ø 150mm Kích thước sản phẩm: 700/900R x 450S x 450-880C mm

WALL MOUNTED HOOD

Tuabin motor **European Energy A***

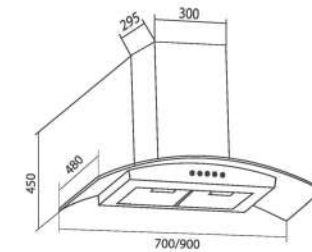
EH-70K21B
EH-90K21B
6.080.000 VNĐ
6.390.000 VNĐ

Hút mùi gắn tường	
Đặc tính sản phẩm	<ul style="list-style-type: none"> Hệ thống hút xả: Tuần hoàn và thông gió Thân máy: Inox sơn tĩnh điện, kính màu Tempered 6mm Điều khiển điện tử Electronic số 3 tốc độ Lưới lọc nan inox để vệ sinh, lau chùi Lọc, khử mùi bằng than hoạt tính Đèn LED light 2x2W
Thông tin kỹ thuật	<ul style="list-style-type: none"> Công suất hút: ±1000m³/h Động cơ Tuabin 190W, lõi đồng, European Energy A* Độ ồn: ±48db Ống thoát: Ø 150mm Kích thước sản phẩm: 700/900R x 500S x 535 - 1015C mm

 Tuabin motor **European Energy A***

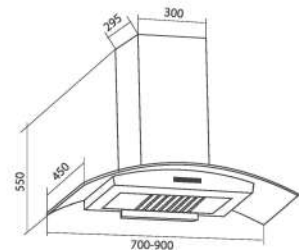
EH-70K10S
EH-90K10
5.580.000 VNĐ
5.780.000 VNĐ

Hút mùi gắn tường	
Đặc tính sản phẩm	<ul style="list-style-type: none"> Hệ thống hút xả: Tuần hoàn và thông gió Thân máy: Inox SUS304 dày 0.5mm, kính Tempered 6mm Điều khiển phím cơ 3 tốc độ Lưới lọc nan inox dày 0.7mm để vệ sinh, lau chùi Lọc, khử mùi bằng than hoạt tính Đèn LED: 2x1.5W Vỏ hợp kim sơn tĩnh điện màu đen bảo vệ động cơ tăng độ bền
Thông tin kỹ thuật	<ul style="list-style-type: none"> Công suất hút: ±1000m³/h Động cơ Tuabin 190W, lõi đồng, European Energy A* Độ ồn: ±48db Ống thoát: Ø 150mm Kích thước sản phẩm: 700/900R x 480S x 450C mm

 Tuabin motor **European Energy A***

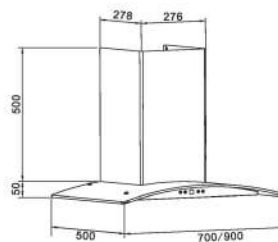
EH-70K20
EH-90K25
6.480.000 VNĐ
6.800.000 VNĐ

Hút mùi gắn tường	
Đặc tính sản phẩm	<ul style="list-style-type: none"> Hệ thống hút xả: Tuần hoàn và thông gió Thân máy: Inox SUS304 dày 0.5mm, kính Tempered 6mm Điều khiển cảm ứng kỹ thuật số 3 tốc độ Lưới lọc nan inox 304 dày 0.7mm để vệ sinh, lau chùi Lọc, khử mùi bằng than hoạt tính Đèn LED: 2x1.5W Hẹn giờ thông minh Vỏ hợp kim sơn tĩnh điện màu đen bảo vệ động cơ tăng độ bền
Thông tin kỹ thuật	<ul style="list-style-type: none"> Công suất hút: ±1000m³/h Động cơ Tuabin 190W, lõi đồng, European Energy A* Độ ồn: ±48db Ống thoát: Ø 150mm Kích thước sản phẩm: 700/900R x 450S x 550C mm

 Tuabin motor **European Energy A***

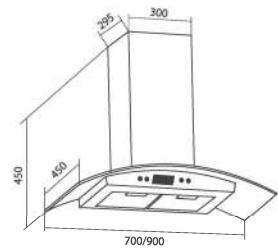
EH-70K27S
EH-90K27S
5.480.000 VNĐ
5.680.000 VNĐ

Hút mùi gắn tường	
Đặc tính sản phẩm	<ul style="list-style-type: none"> Hệ thống hút xả: Tuần hoàn và thông gió Kiểu dáng âm tủ Thân máy: Inox cao cấp, kính màu Tempered 6mm Điều khiển cơ điện tử Electronic Digital 3 tốc độ Lưới lọc Nan inox để vệ sinh, lau chùi Lọc, khử mùi bằng than hoạt tính Đèn LED light 2x2W
Thông tin kỹ thuật	<ul style="list-style-type: none"> Công suất hút: ±950m³/h Động cơ Tuabin 170W, European Energy A* Độ ồn: ±46db European Energy A* Ống thoát: Ø 150mm Kích thước sản phẩm: 700/900R x 450S x 550C mm

EH-70K06S
EH-90K06
4.680.000 VNĐ
4.980.000 VNĐ

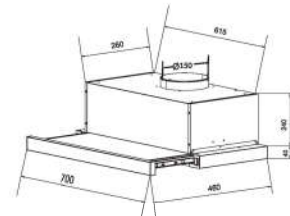
Hút mùi gắn tường	
Đặc tính sản phẩm	<ul style="list-style-type: none"> Hệ thống hút xả: Tuần hoàn và thông gió Thân máy: Inox SUS304 dày 0.5mm, kính Tempered 5.5mm Điều khiển phím cơ mềm 2 tốc độ + màn hình Led Lưới lọc nhôm Aluminium Đèn LED light 2x1.5W
Thông tin kỹ thuật	<ul style="list-style-type: none"> Công suất hút: ±1000m³/h Động cơ Tuabin 170W, lõi đồng Độ ồn: ±50db Ống thoát: Ø 150mm Kích thước sản phẩm: 700/900R x 450S x 450C mm

EH-70AF86B (Đen)
4.750.000 VNĐ

Hút mùi âm tủ	
Đặc tính sản phẩm	<ul style="list-style-type: none"> Hệ thống hút xả: Tuần hoàn và thông gió Kiểu dáng âm tủ Thân máy: sơn tĩnh điện Điều khiển cảm ứng kỹ thuật số 3 tốc độ Lưới lọc Inox + Aluminium Lọc, khử mùi bằng than hoạt tính Đèn LED light belt
Thông tin kỹ thuật	<ul style="list-style-type: none"> Công suất hút: ±950m³/h Động cơ Tuabin 170W, lõi đồng, European Energy A* Độ ồn: ±46db Ống thoát: Ø 150mm Kích thước sản phẩm: 700R x 280S x 280C mm

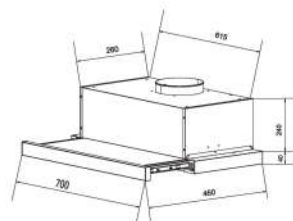
EH-70AF86W (Trắng)
4.980.000 VNĐ

Hút mùi âm tủ	
Đặc tính sản phẩm	<ul style="list-style-type: none"> Hệ thống hút xả: Tuần hoàn và thông gió Kiểu dáng âm tủ Thân máy: sơn tĩnh điện Điều khiển cảm ứng kỹ thuật số 3 tốc độ Lưới lọc inox + Aluminium Lọc, khử mùi bằng than hoạt tính Đèn LED light belt
Thông tin kỹ thuật	<ul style="list-style-type: none"> Công suất hút: ±950m³/h Động cơ Tuabin 170W, lõi đồng, European Energy A* Độ ồn: ±46db Ống thoát: Ø 150mm Kích thước sản phẩm: 700R x 280S x 280C mm

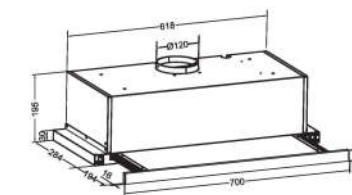

EH-60AF85B
EH-70AF85B
4.290.000 VNĐ
4.580.000 VNĐ

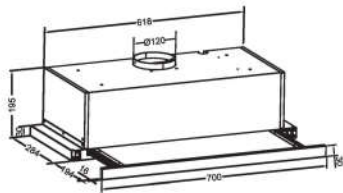
Hút mùi âm tủ	
Đặc tính sản phẩm	<ul style="list-style-type: none"> Hệ thống hút xả: Tuần hoàn và thông gió Kiểu dáng âm tủ thu gọn Thân máy sơn tĩnh điện màu đen Điều khiển phím cơ 3 tốc độ Lưới lọc nhôm Aluminium Đèn LED light 2x2W
Thông tin kỹ thuật	<ul style="list-style-type: none"> Công suất hút: ±850m³/h Động cơ Tuabin 120W, European Energy A* Độ ồn: ±46db Ống thoát: Ø 120mm Kích thước sản phẩm: 600/700R x 284S x 195C mm

Tuabin motor **European Energy A***

EH-60AF85S
EH-70AF85S

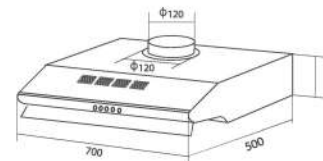
 4.390.000 VNĐ
 4.590.000 VNĐ

Hút mùi âm tủ	
Đặc tính sản phẩm	<ul style="list-style-type: none"> Hệ thống hút xả: Tuần hoàn và thông gió Kiểu dáng âm tủ thu gọn Thân máy: Inox cao cấp Điều khiển phím cơ 3 tốc độ Lưới lọc nhôm Aluminium Đèn LED light 2x2W
Thông tin kỹ thuật	<ul style="list-style-type: none"> Công suất hút: ±850m³/h Động cơ Tuabin 120W, European Energy A* Độ ồn: ±46db Ống thoát: Ø 120mm Kích thước sản phẩm: 600/700R x 284S x 195C mm

EH-70C18V / vân gỗ
EH-70C18S / inox

 4.150.000 VNĐ
 3.790.000 VNĐ

Hút mùi cổ điển	
Đặc tính sản phẩm	<ul style="list-style-type: none"> Hệ thống hút xả: Tuần hoàn Thân máy: inox / sơn tĩnh điện màu vân gỗ/ kính Điều khiển phím cơ 3 tốc độ Lưới lọc hợp kim nhôm 5 lớp Đèn LED light 2x1.5W
Thông tin kỹ thuật	<ul style="list-style-type: none"> Điện áp: 220V /50Hz Công suất hút: ±650m³/h Công suất động cơ: 2x100W Độ ồn: ±46db Ống thoát: Ø 120mm Kích thước sản phẩm: 700R x 505S x 150C mm

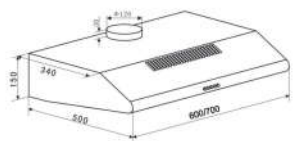
EH-60CF19S / inox
EH-70CF19S / inox
EH-60CF19B / đen
EH-70CF19B / đen

 3.780.000 VNĐ
 3.880.000 VNĐ
 3.580.000 VNĐ
 3.680.000 VNĐ

Hút mùi cổ điển	
Đặc tính sản phẩm	<ul style="list-style-type: none"> Hệ thống hút xả: Tuần hoàn Thân máy: Inox / sơn tĩnh điện màu đen, kính trong Điều khiển phím cơ 3 tốc độ Lưới lọc hợp kim nhôm 5 lớp Đèn LED light 2x1.5W
Thông tin kỹ thuật	<ul style="list-style-type: none"> Công suất hút: ±700m³/h Công suất động cơ: 2x100W Động cơ Tuabin 120W, lõi đồng Độ ồn: ±46db Ống thoát: Ø 120mm Kích thước sản phẩm: 600/700R x 505S x 150C mm

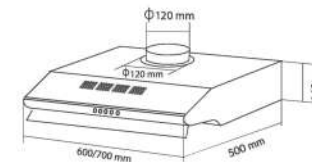
EH-70C05D
EH-60C05D

 3.690.000 VNĐ
 3.590.000 VNĐ

Hút mùi cổ điển	
Đặc tính sản phẩm	<ul style="list-style-type: none"> Hệ thống hút xả: Tuần hoàn Thân máy sơn tĩnh điện màu đen/ kính Điều khiển phím cơ 3 tốc độ Lưới lọc hợp kim nhôm 5 lớp Đèn LED light 2x1.5W
Thông tin kỹ thuật	<ul style="list-style-type: none"> Điện áp: 220V /50Hz Công suất hút: ±650m³/h Công suất động cơ: 2x100W Độ ồn: ±46db Ống thoát: Ø 120mm Kích thước sản phẩm: 600/700R x 505S x 150C mm



EU-8246HS 7.380.000 VND



EU-8045HS9 4.850.000 VND



EU-8245C 4.360.000 VND



EU-8245S 3.090.000 VND

CHẬU HANDMADE NANO TREATMENT

Chất liệu Inox SUS304 độ dày thành chậu 3.5mm,
Thành chậu 3-5mm, đáy chậu 1.2mm
Thiết kế chống tràn, chống ồn
Bề mặt được xử lý bằng công nghệ NANO nhiệt độ cao chống bám bẩn và kháng khuẩn
Kích thước sản phẩm: 820R x 460S x 230C
Kích thước khoét đá: 795R x 435S mm



CHẬU HANDMADE

Chất liệu Inox SUS304 độ dày thành chậu 3.5mm,
Thành chậu 3-5mm, đáy chậu 1.2mm
Thiết kế chống tràn, chống ồn
Bề mặt xử lý công nghệ NANO chống bám khuẩn
Kích thước sản phẩm: 800R x 450S x 230C mm
Kích thước khoét đá: 775 x 425mm



CHẬU HANDMADE

Chất liệu Inox cao cấp, độ dày thành chậu 3.5mm,
Thành chậu 3.5mm, đáy chậu 1.2mm
Thiết kế chống tràn, chống ồn
Bề mặt xử lý công nghệ Satin.
Kích thước sản phẩm: 820R x 450S x 230C mm
Kích thước khoét đá: 795R x 425S mm



Chất liệu Inox xươc SUS 304 cao cấp, độ dày 1.0 mm
Thiết kế chống ồn, chống tràn
Bề mặt xử lý công nghệ SATIN
Kích thước sản phẩm : 820R x 450S x 2150Cmm
Kích thước khoét đá: 800x 430mm
Phụ kiện kèm theo 01 bộ Siphon



EU-10545S 2.780.000 VND

Chậu rửa bát 2 hố, có bàn bên phải
Chất liệu Inox xươc, độ dày 1.0 mm
Thiết kế chống ồn, chống tràn
Bề mặt xử lý công nghệ Satin xươc
Kích thước sản phẩm : 1050R x 450S x 210C mm
Kích thước khoét đá: 1033 x 433mm
Phụ kiện kèm theo 01 bộ Siphon



EU-8143E6 1.910.000 VND

Chất liệu Inox cao cấp, độ dày 0.8 mm
Thiết kế chống ồn, chống tràn
Bề mặt xử lý công nghệ NANO bạc kháng khuẩn
Kích thước sản phẩm : 810R x 430S x 210C mm
Kích thước khoét đá: 783 x 402mm
Phụ kiện kèm theo 01 bộ Siphon



VÒI BẾP RÚT
S-K028R 3.150.000 VND

Đặc tính sản phẩm
Vòi rửa bát 2 đường nước nóng lạnh
Chức năng rút đầu vòi linh hoạt, tự động thu lại. Dễ vệ sinh
Chất liệu: 100% Đồng mạ Crom



VÒI BẾP
S-K031 1.980.000 VND

Đặc tính sản phẩm
Vòi rửa bát 2 đường nước nóng lạnh
Kiểu dáng hiện đại. Sử dụng linh hoạt.
Chất liệu: Inox SUS 304 bề mặt mạ Crom



VÒI BẾP
S-K026 1.880.000 VND

Đặc tính sản phẩm
Vòi rửa bát 2 đường nước nóng lạnh
Kiểu dáng hiện đại. Sử dụng linh hoạt.
Chất liệu: SUS Inox 304 Bề mặt Satin



VÒI BẾP
S-K025 1.850.000 VND

Đặc tính sản phẩm
Vòi rửa bát 2 đường nước nóng lạnh
Chất liệu: 100% Đồng mạ Crom



VÒI BẾP
S-K025S 1.700.000 VND

Đặc tính sản phẩm
Vòi rửa bát 1 đường nước nóng lạnh
Chất liệu : Inox SUS 304 công nghệ Satin



VÒI BẾP
S-KL038 1.890.000 VND

Đặc tính sản phẩm
Vòi rửa bát 1 đường nước lạnh
Chất liệu: Đồng 100% mạ Crom