

# HÄFELE

A GERMAN BRAND  
SINCE 1923



www.hafele.com

## BỘ SƯU TẬP SẢN PHẨM DÀNH CHO KÊNH BÁN LẺ

Edition 01/2025





## **Chào mừng bạn đến với gian bếp hoàn hảo của Häfele.**

Các sản phẩm gia dụng của Häfele được phát triển dựa trên sự am hiểu sâu sắc về vai trò trung tâm của bếp đối với gia đình Việt Nam cùng với những chuẩn mực châu Âu về thẩm mỹ và công năng của sản phẩm. Kết quả là sự ra đời của những sản phẩm sở hữu tính năng tiên tiến giúp việc bếp núc trở nên dễ dàng hơn bao giờ hết, cùng thiết kế tinh tế và hiện đại mang đến sức sống và sự tiện lợi tuyệt vời cho căn bếp gia đình.





**Bếp Häfele**

# Khởi nguồn hạnh phúc.

Bếp chính là “trái tim” của mỗi ngôi nhà...  
Khi nút ON trên bếp được bật cũng là lúc cả nhà  
quây quần bên nhau cùng thật nhiều khoảnh khắc  
hạnh phúc...



## Chức năng gia nhiệt nhanh

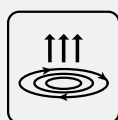

Tăng công suất nấu lên **gấp 1,5 lần**,  
giúp nấu nướng nhanh hơn khi cần.

## Bề mặt kính Schott Ceran



Với khả năng chịu nhiệt cao lên đến 1000°C,  
**hạn chế trầy xước tối đa** và dễ dàng vệ sinh  
chỉ bằng khăn ẩm.

## Công nghệ biến tần Inverter



Giúp **tiết kiệm năng lượng** và nấu ăn  
nhanh hơn.

## Cảm biến nhận diện nồi chảo



Bếp tự động tắt khi nồi được lấy khỏi bếp,  
**đảm bảo an toàn** khi sử dụng.

## BẾP TỪ 2 VÙNG NẤU HC-I7326B

MADE IN GERMANY

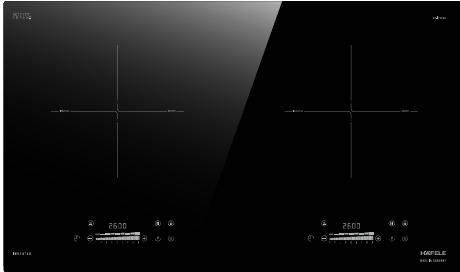

**NEW**

- 2 vùng nấu từ
- Công nghệ Inverter tiết kiệm điện
- Chức năng: Giữ ấm, Tạm dừng và Tiếp tục
- Đèn LED trắng. Điều khiển trượt
- Mặt gốm thủy tinh SCHOTT Ceran. Viên hợp kim nhôm cao cấp
- 9 mức gia nhiệt. Chức năng gia nhiệt nhanh
- Tự nhận diện xoong nồi
- Hẹn giờ. Khóa trẻ em
- Hiển thị nhiệt dư (báo hiệu bề mặt nóng)
- An toàn khi tràn (tự động tắt bếp)
- Tổng công suất: 5,2 kW
- Hiệu điện thế: 220 - 240 V
- Tần số: 50/60 Hz
- Kích thước sản phẩm: 730R x 430S x 63C mm
- Kích thước lắp đặt: 695R X 385S mm



Art.No.: **533.09.989**

Giá (Đ): **23.990.000**

## BẾP TỪ LẮP ÂM 2 VÙNG NẤU HC-I73242B

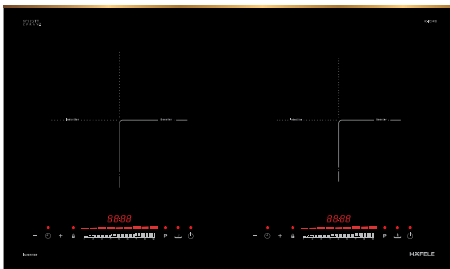

**NEW**

FLAMORA SERIES

- 2 vùng nấu
- Mặt gốm thủy tinh SCHOTT Ceran
- Công nghệ tiết kiệm điện Inverter
- Viên hợp kim đồng cao cấp ở cạnh trên + dưới
- Điều khiển cảm ứng trượt, 9 mức gia nhiệt
- Tự nhận diện xoong nồi
- Các chức năng: Giữ ấm, Gia nhiệt nhanh.
- Hẹn giờ + Khóa trẻ em
- Hiển thị nhiệt dư (báo hiệu bề mặt nóng)
- An toàn khi tràn (tự động tắt bếp)
- Tổng công suất: 4,8 kW
- Hiệu điện thế: 220 - 240 V.AC
- Tần số: 50/60 Hz
- Kích thước sản phẩm: 730R x 430S x 82C mm (bao gồm chân)
- Kích thước lắp đặt: 680R X 380S mm



Art.No.: **536.61.857**

Giá (Đ): **17.990.000**

## BẾP TỪ 3 VÙNG NẤU HC-IF77D

MADE IN EUROPE

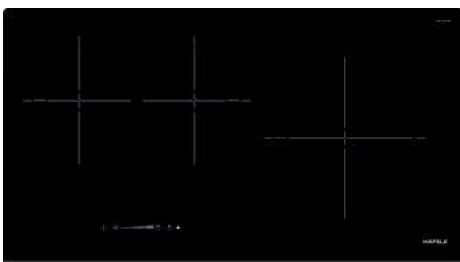

- 3 vùng nấu từ
- Chức năng gia nhiệt nhanh
- Tự nhận diện xoong nồi
- Chức năng ghép hai vùng nấu
- Hẹn giờ
- Khóa trẻ em
- Mặt gốm thủy tinh SCHOTT, vát cạnh trước
- Điều khiển: cảm ứng trượt, 9 mức gia nhiệt
- Hiển thị nhiệt dư (báo hiệu bề mặt nóng)
- An toàn khi tràn (tự động tắt bếp)
- Tổng công suất: 6,7 kW
- Hiệu điện thế: 220 - 240 V
- Tần số: 50/60 Hz
- Kích thước sản phẩm: 770R x 430S x 68C mm
- Kích thước lắp đặt: 750R x 365S mm



Art.No.: **536.61.665**

Giá (Đ): **36.300.000**

## BẾP TỬ 3 VÙNG NẤU HC-I773D

MADE IN EUROPE

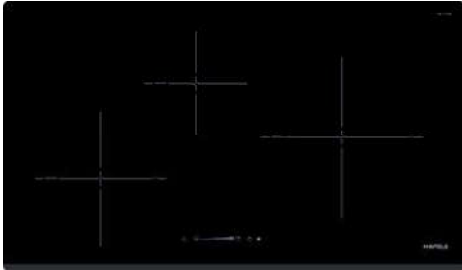

- 3 vùng nấu cảm ứng từ
- Mặt gốm thủy tinh SCHOTT
- Vát cạnh trước
- Điều khiển trượt, 9 mức gia nhiệt
- Chức năng gia nhiệt nhanh
- Tự nhận diện xoong nồi
- Hẹn giờ
- Khóa trẻ em
- Hiển thị nhiệt dư (báo hiệu bề mặt nóng)
- An toàn khi tràn (tự động tắt bếp)
- Tổng công suất: 6,7 kW
- Hiệu điện thế: 220 - 240 V
- Tần số: 50/60 Hz
- Kích thước sản phẩm: 770R x 450S x 68C mm
- Kích thước lắp đặt: 710R x 410S mm



Art.No.: **536.01.905**

Giá (Đ): **30.240.000**

## BẾP TỬ 2 VÙNG NẤU HC-I3732A

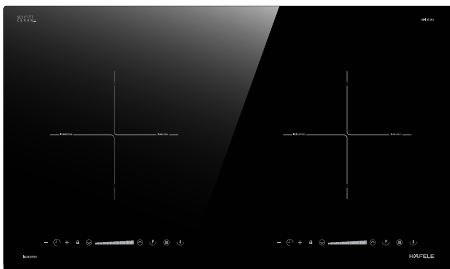

- 2 vùng nấu từ
- Công nghệ Inverter tiết kiệm điện
- Chức năng gia nhiệt nhanh
- Tự nhận diện xoong nồi
- Điều khiển cảm ứng trượt riêng biệt với 9 mức gia nhiệt
- Mặt gốm thủy tinh SCHOTT Ceran, viền hợp kim nhôm
- Hẹn giờ
- Khóa trẻ em
- Hiển thị nhiệt dư (báo hiệu "H" khi bề mặt nóng)
- An toàn khi tràn (tự động tắt bếp)
- Tổng công suất: 4,4 kW
- Hiệu điện thế: 220 - 240 V
- Tần số: 50/60 Hz
- Kích thước sản phẩm: 730R x 430S x 82C (bao gồm chân)
- Kích thước lắp đặt: 680R x 380S mm



Art.No.: **536.61.736**

Giá (Đ): **16.650.000**

## BẾP TỬ KẾT HỢP ĐIỆN HC-M773D

MADE IN EUROPE

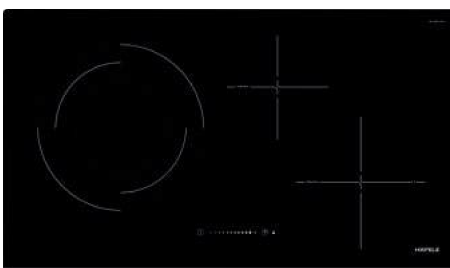

- 2 vùng nấu từ và 1 vùng nấu điện
- Mặt gốm thủy tinh SCHOTT Ceran
- Vát cạnh trước
- Chức năng gia nhiệt nhanh
- Tự nhận diện xoong nồi
- Điều khiển: cảm ứng trượt, 9 mức gia nhiệt
- Chức năng hẹn giờ
- Khóa trẻ em
- Hiển thị nhiệt dư (báo hiệu bề mặt nóng)
- An toàn khi tràn (tự động tắt bếp)
- Tổng công suất: 6,4 kW
- Hiệu điện thế: 220 - 240 V
- Tần số: 50/60 Hz
- Kích thước sản phẩm: 770R x 450S x 68C mm
- Kích thước lắp đặt: 710R x 410S mm



Art.No.: **536.61.705**

Giá (Đ): **33.630.000**

## BẾP TỬ KẾT HỢP ĐIỆN HC-M772D

MADE IN EUROPE



- 1 vùng nấu từ và 1 vùng nấu điện
- Mặt gốm thủy tinh SCHOTT Ceran
- Vát cạnh trước
- Chức năng gia nhiệt nhanh
- Tự nhận diện xoong nồi
- Điều khiển: cảm ứng trượt, 9 mức gia nhiệt
- Chức năng hẹn giờ
- Khóa trẻ em
- Hiển thị nhiệt dư (báo hiệu bề mặt nóng)
- An toàn khi tràn (tự động tắt bếp)
- Tổng công suất: 5,4 kW
- Hiệu điện thế: 220 - 240 V
- Tần số: 50/60 Hz
- Kích thước sản phẩm: 770R x 450S x 68C mm
- Kích thước lắp đặt: 710R x 410S



Art.No.: **536.61.695**

Giá (Đ): **31.770.000**

## BẾP TỬ ĐA VÙNG NẤU HC-IF60D

MADE IN EUROPE



- Chức năng gia nhiệt nhanh
- Mặt gốm thủy tinh SCHOTT Ceran
- Tự nhận diện xoong nồi
- Chức năng hẹn giờ
- Khóa trẻ em
- Hiển thị nhiệt dư (báo hiệu bề mặt nóng)
- An toàn khi tràn (tự động tắt bếp)
- 4 vùng nấu từ: 235 x 185 mm - 2,1/3,7 kW (gia nhiệt nhanh)
- Chức năng ghép hai vùng nấu và bốn vùng nấu
- Điều khiển cảm ứng trượt, 9 mức gia nhiệt
- Tổng công suất: 7,4 kW
- Hiệu điện thế: 220 - 240 V
- Tần số: 50/60 Hz
- Kích thước sản phẩm: 590R x 520S x 50C mm
- Kích thước lắp đặt: 565R x 495S mm



Art.No.: **536.01.911**

Giá (Đ): **35.760.000**

## BẾP TỬ 3 VÙNG NẤU HC-I603B

MADE IN EUROPE

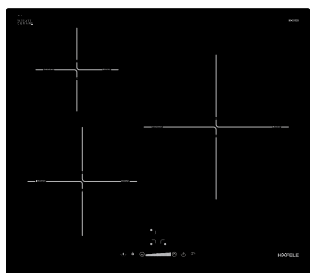

- 3 vùng nấu từ
- Mặt gốm thủy tinh SCHOTT Ceran
- Vát cạnh trước
- Điều khiển trượt, 9 mức gia nhiệt
- Chức năng gia nhiệt nhanh.
- Tự nhận diện xoong nồi
- Hẹn giờ
- Khóa trẻ em
- Hiển thị nhiệt dư (báo hiệu bề mặt nóng)
- An toàn khi tràn (tự động tắt bếp)
- Tổng công suất: 7,1 kW
- Hiệu điện thế: 220 - 240 V
- Tần số: 50/60 Hz
- Kích thước sản phẩm: 590R x 520S x 58C mm
- Kích thước lắp đặt: 565R x 495S mm



Art.No.: **536.61.791**

Giá (Đ): **26.880.000**

## BẾP TỪ 3 VÙNG NẤU HC-I6035B

MADE IN GERMANY

**NEW**

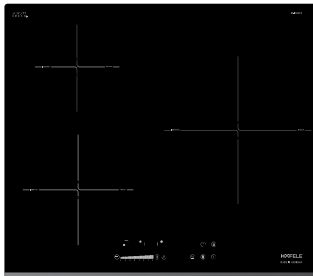

- 3 vùng nấu từ
- Mặt gốm thủy tinh SCHOTT Ceran
- Vát cạnh trước
- Chức năng: Giữ ấm, Tạm dừng và Tiếp tục
- Điều khiển trượt, 8 mức gia nhiệt
- Chức năng gia nhiệt nhanh
- Tự nhận diện xoong nồi
- Hẹn giờ. Khóa trẻ em
- Hiển thị nhiệt dư (báo hiệu bề mặt nóng)
- An toàn khi tràn (tự động tắt bếp)
- Tổng công suất: Max. 7,4 kW
- Hiệu điện thế: 220 - 240 V
- Tần số: 50/60 Hz
- Kích thước sản phẩm: 590R x 520S x 58C mm
- Kích thước lắp đặt: 570R X 500S mm



Art.No.: **533.09.961**

Giá (Đ): **24.640.000**

## BẾP TỪ 2 VÙNG NẤU HC-I302B

MADE IN EUROPE

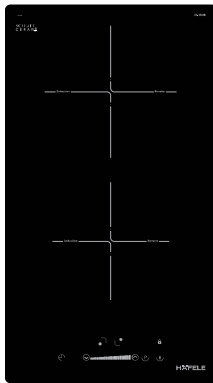

- 2 vùng nấu từ
- Mặt gốm thủy tinh SCHOTT Ceran
- Vát cạnh trước
- Điều khiển trượt, 9 mức gia nhiệt
- Chức năng gia nhiệt nhanh
- Tự nhận diện xoong nồi
- Hẹn giờ
- Khóa trẻ em
- Hiển thị nhiệt dư (báo hiệu bề mặt nóng)
- An toàn khi tràn (tự động tắt bếp)
- Tổng công suất: 3,5 kW
- Hiệu điện thế: 220 - 240 V
- Tần số: 50/60 Hz
- Kích thước sản phẩm: 290R x 520S x 60C mm
- Kích thước lắp đặt: 260R x 490S mm



Art.No.: **536.61.770**

Giá (Đ): **17.860.000**

## BẾP ĐIỆN 3 VÙNG NẤU HC-R603D

MADE IN EUROPE



- 3 vùng nấu điện:
- Mặt gốm thủy tinh SCHOTT Ceran
- Vát cạnh trước
- Điều khiển trượt, 9 mức gia nhiệt
- Hẹn giờ
- Khóa trẻ em
- Hiển thị nhiệt dư (báo hiệu bề mặt nóng)
- An toàn khi tràn (tự động tắt bếp)
- Tổng công suất: 5,7 kW
- Kích thước sản phẩm: 590R x 520S x 67C mm
- Kích thước lắp đặt: 560R x 490S mm

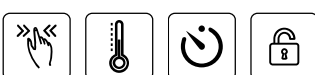

Art.No.: **536.01.901**

Giá (Đ): **19.250.000**

# SCHOTT CERAN®

## Kỹ thuật tiên tiến đảm bảo chất lượng vượt trội.

SCHOTT CERAN® là gốm thủy tinh đen đầu tiên trên thế giới được sản xuất theo phương pháp thân thiện với môi trường. Sản phẩm gồm 21% nhôm oxit và 72% cát thạch anh – những vật liệu bền vững. Với độ dày chỉ 4 mm, mặt bếp gốm thủy tinh SCHOTT CERAN® có khả năng dẫn nhiệt cực tốt và truyền nhiệt trực tiếp đến nồi, mang lại hiệu quả năng lượng cao.

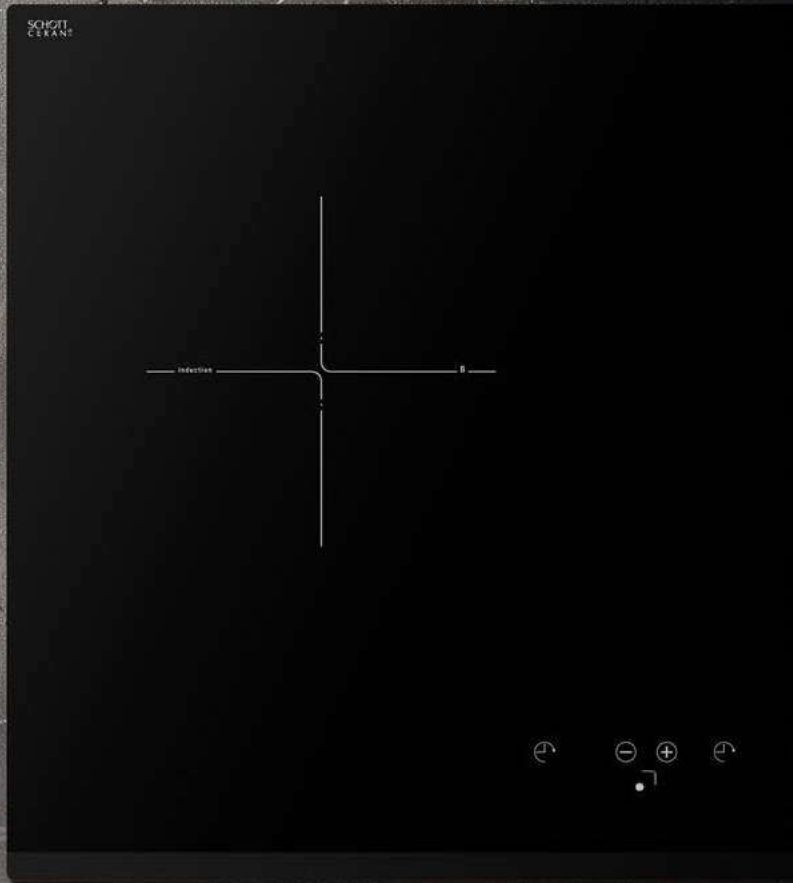

### Thân thiện với môi trường



Sử dụng phần lớn các vật liệu bền vững cùng công nghệ sản xuất mới giúp loại bỏ 200 tấn asen và antimon mỗi năm.

### Ổn định



Có độ bền cơ học cao, nhất là đối với những hoạt động nấu nướng thường xuyên.

### Chịu nhiệt



Chịu được nhiệt độ lên đến **700°C** trong 10 giờ.

### Bền bỉ



Sử dụng và vệ sinh đúng cách, sản phẩm sẽ vẫn như mới ngay cả khi chịu lực ở cường độ cao hàng ngày.

Máy hút mùi Häfele

# Cho bếp nhà ngập tràn yêu thương.

Nếu bếp là trái tim ngôi nhà thì máy hút mùi là công cụ cần thiết để giữ trái tim ấy luôn khỏe mạnh, trả lại không khí trong lành, tươi mát sau mỗi lần nấu nướng.



## Chế độ hút tăng cường



Đáp ứng nhu cầu **khử mùi hiệu quả** trong thời gian ngắn.

## Điều khiển cảm ứng



Với giao diện dễ hiểu, cho thao tác **dễ dàng và chính xác**.

## Lắp đặt linh hoạt



Tùy chọn hệ thống hút xả tuần hoàn hoặc thông gió, **phù hợp với nhiều không gian bếp**.

## Đèn LED tuổi thọ cao



Không chỉ là điểm nhấn mà còn là **nguồn ánh sáng hỗ trợ** nấu nướng trong điều kiện thiếu sáng.

## MÁY HÚT MÙI ÂM TỬ HH-TI90D

MADE IN EUROPE



- Mặt inox
- Điều khiển bằng nút nhấn điện tử
- 3 cấp độ hút
- Lưới lọc bằng nhôm có thể tháo rời
- Hệ thống hút xả: tuần hoàn hoặc thông gió
- Phụ kiện đi kèm: than hoạt tính
- Công suất hút tối đa: 500 m<sup>3</sup>/h
- Độ ồn: 47 - 65 dB
- Chiều sáng: 2 đèn LED x 3 W
- Công suất tiêu thụ: 156W
- Hiệu điện thế: 220 - 240 V
- Tần số: 50 Hz
- Kích thước sản phẩm: 898R x 180C x 300-455S mm



Art.No.: **539.81.085**

Giá (Đ): **8.900.000**

## MÁY HÚT MÙI ÂM TỬ HH-TI60D

MADE IN EUROPE



- Mặt inox
- Điều khiển bằng nút nhấn điện tử
- 3 cấp độ hút
- Lưới lọc bằng nhôm có thể tháo rời
- Phụ kiện đi kèm: than hoạt tính
- Hệ thống hút xả: tuần hoàn hoặc thông gió
- Công suất hút tối đa: 500 m<sup>3</sup>/h
- Độ ồn: 47 - 65 dB
- Chiều sáng: 2 đèn LED x 3 W
- Công suất tiêu thụ: 156W
- Hiệu điện thế: 220 - 240 V
- Tần số: 50 Hz
- Kích thước sản phẩm: 598R x 180C x 300-455S mm



Art.No.: **539.81.083**

Giá (Đ): **7.590.000**

## MÁY HÚT MÙI ÂM TỬ MẶT KÍNH ĐEN HH-TG90E

MADE IN EUROPE



- Mặt inox kết hợp kính đen
- Điều khiển bằng nút nhấn điện tử
- 3 cấp độ hút
- Lưới lọc bằng nhôm có thể tháo rời
- Hệ thống hút xả: tuần hoàn hoặc thông gió
- Phụ kiện đi kèm: than hoạt tính
- Công suất hút tối đa: 950 m<sup>3</sup>/h
- Độ ồn: 50 - 69 dB
- Chiều sáng: 2 đèn LED x 2,5W
- Công suất tiêu thụ: 265 W
- Hiệu điện thế: 220 - 240 V
- Tần số: 50 Hz
- Kích thước sản phẩm: 898R x 319C x 300-455S mm



Art.No.: **539.81.075**

Giá (Đ): **10.997.000**

## MÁY HÚT MÙI ÂM TỬ MẶT KÍNH ĐEN HH-TG60E

MADE IN EUROPE



- Điều khiển bằng nút nhấn điện tử
- 3 tốc độ hút
- Lưới lọc bằng nhôm có thể tháo rời
- Phụ kiện đi kèm: than hoạt tính
- Vật liệu bằng thép không gỉ, mặt kính đen phía trước
- Hệ thống hút xả: tuần hoàn hoặc thông gió
- Công suất hút tối đa: 950 m<sup>3</sup>/h
- Độ ồn: 50 - 66 dB
- Chiều sáng: 2 đèn LED x 2,5 W
- Công suất tiêu thụ: 265 W
- Hiệu điện thế: 220 - 240 V
- Tần số: 50 Hz
- Kích thước sản phẩm: 598R x 319C x 300-455S mm



Art.No.: **539.81.073**

Giá (Đ): **9.554.000**

## MÁY HÚT MÙI ÂM TỬ MẶT KÍNH ĐEN HH-SG70A

MADE IN EUROPE



- Mặt kính đen
- Điều khiển bằng nút gạt cơ
- 3 cấp độ hút
- Lưới lọc bằng nhôm có thể tháo rời
- Hệ thống hút xả: tuần hoàn hoặc thông gió
- Phụ kiện đi kèm: than hoạt tính, phích cắm
- Công suất hút tối đa: 800 m<sup>3</sup>/h
- Độ ồn: 57 - 69 dB
- Chiều sáng: 2 đèn LED x 4 W
- Công suất tiêu thụ: 283 W
- Hiệu điện thế: 220 - 240 V
- Tần số: 50 Hz
- Kích thước sản phẩm: 698R x 260C x 280-432S mm



Art.No.: **533.89.021**

Giá (Đ): **10.340.000**

## MÁY HÚT MÙI ÂM TỬ HH-TT70A

MADE IN EUROPE



- Mặt inox kết hợp kính
- Điều khiển cảm ứng
- 3 cấp độ hút
- Lưới lọc bằng nhôm có thể tháo rời
- Hệ thống hút xả: Tuần hoàn hoặc thông gió
- Phụ kiện đi kèm: Lọc than hoạt tính, phích cắm
- Công suất hút tối đa: 440 m<sup>3</sup>/h
- Độ ồn: 50 - 67 dB
- Chiều sáng: 1 đèn LED x 1,5W
- Công suất tiêu thụ: 203 W
- Hiệu điện thế: 220 - 240 V
- Tần số: 50 Hz
- Kích thước sản phẩm: 700R x (278 -485)S x 200C mm



Art.No.: **533.86.817**

Giá (Đ): **5.590.000**

## MÁY HÚT MÙI ÂM TỬ HH-BI72A

MADE IN EUROPE



- Mặt kính đen với viền thép không gỉ
- Hệ thống điều khiển cảm ứng
- 8 cấp độ hút + 1 cấp độ hút tăng cường
- Chế độ hẹn giờ tắt
- Lưới lọc bằng nhôm có thể tháo rời
- Hệ thống hút xả: tuần hoàn hoặc thông gió
- Phụ kiện đi kèm: than hoạt tính, phích cắm
- Công suất hút tối đa: 1050 m<sup>3</sup>/h
- Độ ồn: 48-64dB
- Chiều sáng: 1 đèn LED x 12W
- Công suất tiêu thụ: 292 W
- Hiệu điện thế: 230 - 240 V
- Tần số: 50 Hz
- Kích thước sản phẩm: 720R x 280S x 320C mm
- Kích thước hộc cắt: 697R x 265S mm



Art.No.: **533.80.027**

Giá (Đ): **20.560.000**

## MÁY HÚT MÙI ÂM TỬ HH-BI79A

MADE IN EUROPE



- Mặt inox
- Hệ thống điều khiển điện tử
- 3 cấp độ hút +1 cấp độ hút tăng cường
- Chế độ hẹn giờ tắt
- Lưới lọc bằng nhôm có thể tháo rời
- Hệ thống hút xả: tuần hoàn hoặc thông gió
- Phụ kiện đi kèm: than hoạt tính, phích cắm
- Công suất hút tối đa: 630 m<sup>3</sup>/h
- Độ ồn: 49 - 69 dB
- Chiều sáng: 2 đèn LED x 2.5W
- Công suất tiêu thụ: 250 W
- Hiệu điện thế: 230 - 240 V
- Tần số: 50 Hz
- Kích thước sản phẩm: 792R x 280S x 272C mm
- Kích thước hộc cắt: 768.5R x 265.5S mm



Art.No.: **533.80.038**

Giá (Đ): **12.310.000**

## MÁY HÚT MÙI GẮN TƯỜNG HC-H902WC



- Mặt kính gốm đá
- Hệ thống hút xả: thông gió
- Điều khiển cảm ứng
- 3 cấp độ hút
- Tự động mở cửa hút
- Chế độ hẹn giờ tắt
- Chức năng trì hoãn / làm việc trong thời gian ngắn
- Phụ kiện đi kèm: phích cắm
- Công suất hút tối đa: 1200 m<sup>3</sup>/h
- Độ ồn: <72dBA
- Chiều sáng: đèn LED 3W
- Công suất tiêu thụ: 253W
- Hiệu điện thế: 220 - 240V
- Tần số: 50Hz
- Kích thước sản phẩm: 896R x 1055C x 416S mm



Art.No.: **538.81.742**

Giá (Đ): **12.930.000**

## MÁY HÚT MÙI GẮN TƯỜNG HC-H901WB



- Mặt kính đen
- Hệ thống hút xả: thông gió
- Điều khiển cảm ứng
- 3 cấp độ hút
- Tự động mở cửa hút
- Chế độ hẹn giờ tắt
- Phụ kiện đi kèm: phích cắm
- Công suất hút tối đa: 900 m<sup>3</sup>/h
- Độ ồn: <72dBA
- Chiều sáng: 2 đèn LED 1,5W
- Công suất tiêu thụ: 258W
- Hiệu điện thế: 220 - 240V
- Tần số: 50Hz
- Kích thước sản phẩm: 900R x 810C x 410S mm



Art.No.: **533.83.655**

Giá (Đ): **10.590.000**

## MÁY HÚT MÙI ĐẢO HH-IS90A



- Bề mặt thép không gỉ
- Hệ thống hút xả: tuần hoàn
- Điều khiển bằng nút nhấn điện tử
- 3 cấp độ hút + 1 cấp độ hút tăng cường
- Chế độ hẹn giờ tắt
- Lưới lọc bằng nhôm có thể tháo rời
- Phụ kiện đi kèm: than hoạt tính
- Công suất hút tối đa: 900 m<sup>3</sup>/h
- Độ ồn: 48 - 64 dB
- Chiều sáng: 4 đèn LED x 2,5 W
- Công suất tiêu thụ: 270 W
- Hiệu điện thế: 220 - 240V
- Tần số: 50 Hz
- Kích thước sản phẩm: 898R x 765 - 1130C x 600S mm



Art.No.: **539.81.715**

Giá (Đ): **38.210.000**

## MÁY HÚT MÙI GẮN TƯỜNG HC-W705B



- 9 cấp độ hút
- Động cơ BLDC inverter tiết kiệm điện
- Hệ thống hút xả: tuần hoàn hoặc thông gió
- Vật liệu thép không gỉ, mặt kính đen
- Trượt cảm ứng với điều khiển bằng cử chỉ chuyển động
- Lưới lọc dầu dạng vách ngăn bằng inox có thể tháo rời
- Công suất hút tối đa: 750 m<sup>3</sup>/h
- Độ ồn: 55 dB
- Chiều sáng: 1 đèn LED x 5 W
- Động cơ BLDC inverter: 75 W
- Công suất tiêu thụ: 80 W
- Hiệu điện thế: 220 - 240V
- Tần số: 50/60Hz
- Kích thước sản phẩm: 700R x 557C x 505S mm



Art.No.: **533.87.377**

Giá (Đ): **9.530.000**

# Cảm biến vẫy tay tắt/mở.



Điều khiển không chạm với cảm biến vẫy tay để bật/tắt và điều chỉnh lực hút, tránh vấy bẩn bề mặt thiết bị do tay dính dầu mỡ.



## Công suất hút mạnh mẽ

750  
m<sup>3</sup>/h

Với 3 tốc độ linh hoạt, **nhANH chóng loại bỏ các mùi hôi khó chịu.**

## Điều khiển cảm ứng



Với giao diện dễ hiểu, cho thao tác **đễ dàng và chính xác.**

## Lắp đặt linh hoạt

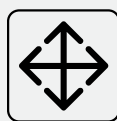

Tùy chọn hệ thống hút xả tuần hoàn hoặc thông gió, **phù hợp với nhiều không gian bếp.**

## Đèn LED tuổi thọ cao



Không chỉ là điểm nhấn mà còn là **nguồn ánh sáng hỗ trợ** nấu nướng trong điều kiện thiếu sáng.

## Máy rửa chén Häfele

# Thêm thời gian tận hưởng niềm vui bên gia đình.

Với công nghệ tiên tiến cùng nhiều tính năng vượt trội, máy rửa chén Häfele khiến việc dọn rửa chén đĩa giờ đây thật đơn giản và tận hưởng.

### Công nghệ Turbo AirPro



**Quạt sấy khí nóng** hiệu suất cao cho chén đĩa sạch khô nhanh chóng.

### Đèn UV diệt khuẩn



Bảo vệ chén đĩa khỏi vi khuẩn trong 72h.

### Công nghệ Aqua Stop



**Chống tràn, chống rò rỉ nước** với cảm biến cảm báo, tự động ngắt nguồn nước.

## MÁY RỬA CHÉN ĐỘC LẬP HDW-F6072B



**NEW**



- Dung tích: 16 bộ đồ ăn Châu Âu
- Công nghệ UV diệt khuẩn
- Chức năng tay rửa phụ Plus wash
- Động cơ Dual Inverter BLDC
- Khay rửa: 3 tầng với ngăn rửa dao kéo phía trên cùng
- Điều khiển full cảm ứng. Màn hình hiển thị màu sắc
- 7 chương trình rửa: Rửa tiết kiệm ECO, Rửa ly, Rửa 90 phút, Rửa nhanh, Rửa ngâm, Rửa tự động, Rửa mạnh
- Tiêu chuẩn tiết kiệm năng lượng A+ (Châu Âu)
- Chức năng đặc biệt: Rửa nửa tải, Làm sạch tăng cường
- Chế độ sấy khô tăng cường Turbo Air Pro kết hợp với đèn UV diệt khuẩn và được giữ liên tục trong 72 giờ sau đó
- Điều khiển máy thông qua WIFI với Hafele smart living app
- Trì hoãn thời gian rửa (1 ~ 24 giờ)
- Chức năng báo mức muối và chất tẩy rửa
- Chức năng bảo vệ chống tràn, rò rỉ nước
- Khóa trẻ em
- Công nghệ Aqua Stop: Chống rò rỉ nguồn cấp nước đầu vào
- Hiệu điện thế: 220 - 240V
- Tần số: 50 Hz
- Tổng công suất: 1760 ~ 2100W
- Mức tiêu thụ điện: 1,01 kWh/1 lần rửa
- Mức tiêu thụ nước: 9,8 lít/1 lần rửa
- Độ ồn: 47 dB
- Kích thước sản phẩm: 598R x 600S x 845C mm



Art.No.: **535.29.700**

Giá (Đ): **28.990.000**

## MÁY RỬA CHÉN ĐỘC LẬP HDW-F6051S



- Sức chứa: 15 bộ đồ ăn Châu Âu
- Màn hình hiển thị LED
- Điều khiển cảm ứng
- Công nghệ UV diệt khuẩn
- Khay rửa: 3 tầng với ngăn rửa dao kéo phía trên cùng
- 8 chương trình rửa : Rửa tự động, Rửa vệ sinh, Rửa tiết kiệm ECO, Rửa ly, Rửa 90 phút, Rửa nhanh, Rửa ngâm...
- Tiêu chuẩn tiết kiệm năng lượng A+ (Châu Âu)
- Chức năng đặc biệt: Rửa nửa tải, Tăng tốc độ rửa, Sấy khô tăng cường
- Chế độ sấy khô tăng cường Turbo Air Pro với đèn UV diệt khuẩn và được giữ liên tục trong 72 giờ sau đó.
- Động cơ Inverter BLDC
- Trì hoãn thời gian rửa (1 ~ 24 giờ)
- Khóa trẻ em.
- Công nghệ Aqua Stop: Chống rò rỉ nguồn cấp nước đầu vào
- Hiệu điện thế: 220 - 240V
- Tần số: 50 Hz
- Tổng công suất: 1760 ~ 2100W
- Mức tiêu thụ điện: 0,998 kWh/1 lần rửa
- Mức tiêu thụ điện với tính năng giữ 72 giờ: 0,67 kW/ 72 giờ
- Mức tiêu thụ nước: 9,8 lít/1 lần rửa
- Độ ồn: 47 dB
- Kích thước sản phẩm: 598R x 600S x 845C mm

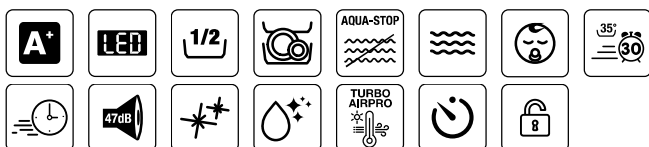

Art.No.: **538.21.370**

Giá (Đ): **26.190.000**

## MÁY RỬA CHÉN ĐỘC LẬP HDW-F6052G



**NEW**



- Dung tích: 15 bộ đồ ăn Châu Âu.
- Màn hình hiển thị màu sắc
- Điều khiển full cảm ứng
- Công nghệ UV diệt khuẩn
- Khay rửa: 3 tầng với ngăn rửa dao kéo phía trên cùng
- Tiêu chuẩn tiết kiệm năng lượng A++ (Châu Âu)
- 8 chương trình rửa: Rửa tự động, Rửa diệt khuẩn, Rửa tiết kiệm ECO, Rửa yên tĩnh, Rửa đồ thủy tinh, Rửa 90 phút, Rửa nhanh, Tự làm sạch. Chức năng đặc biệt: Rửa nửa tải, UV diệt khuẩn, Sấy tăng cường, Tự làm sạch
- Chế độ sấy khô tăng cường Turbo Air Pro kết hợp với đèn UV diệt khuẩn và được giữ liên tục trong 72 giờ sau đó.
- Chức năng tay rửa phụ Plus wash
- Động cơ Inverter BLDC tiết kiệm điện
- Trì hoãn thời gian rửa (1 ~ 24 giờ)
- Chức năng báo mức muối và chất tẩy rửa
- Chức năng bảo vệ chống tràn, rò rỉ nước và khóa trẻ em
- Hiệu điện thế: 220 - 240 V.AC - Tần số: 50 Hz
- Tổng công suất: 1760 ~ 2100W
- Mức tiêu thụ điện: 0,998 kWh/1 lần rửa
- Mức tiêu thụ điện với tính năng 72 giờ: 0,67 kW/ 72 giờ
- Mức tiêu thụ nước: 9,8 lít/1 lần rửa
- Áp suất nước cấp: 0,04-1,0 MPa = 0,4-10 bar
- Độ ồn: 47 dB
- Kích thước sản phẩm: 598R x 600S x 845C mm



Art.No.: **535.29.652**

Giá (Đ): **26.290.000**

## MÁY RỬA CHÉN ĐỘC LẬP HDW-F6031G



**NEW**



- Dung tích: 15 bộ đồ ăn Châu Âu
- Khay rửa: 3 tầng với ngăn rửa dao kéo phía trên cùng
- 7 chương trình rửa: Rửa tự động, Rửa diệt khuẩn, Rửa tiết kiệm ECO, Rửa yên tĩnh, Rửa đồ thủy tinh, Rửa 90 phút, Rửa nhanh
- Điều khiển cảm ứng với màn hình hiển thị LED trắng
- Tiêu chuẩn tiết kiệm năng lượng A+++ (Châu Âu)
- Chức năng đặc biệt: Rửa nửa tải, Rửa nhanh chóng, Sấy tăng cường, Tự làm sạch
- Chức năng tay rửa phụ Plus wash
- Tự động mở cửa sau cuối chu trình rửa
- Động cơ Inverter BLDC tiết kiệm điện
- Trì hoãn thời gian rửa (1 ~ 24 giờ)
- Chức năng báo mức muối và chất tẩy rửa
- Chức năng bảo vệ chống tràn, rò rỉ nước
- Khóa trẻ em
- Hiệu điện thế: 220 - 240 V.AC
- Tần số: 50 Hz
- Tổng công suất: 1760 ~ 2100W
- Mức tiêu thụ điện: 0,776 kWh/1 lần rửa
- Mức tiêu thụ nước: 9,8 lít/1 lần rửa
- Áp suất nước cấp: 0,04-1,0 MPa = 0,4-10 bar
- Độ ồn: 42 dB
- Kích thước sản phẩm: 598R x 600S x 845C mm

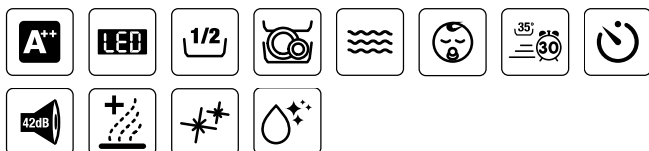

Art.No.: **535.29.651**

Giá (Đ): **19.690.000**

## MÁY RỬA CHÉN ĐỘC LẬP HDW-F601G



**NEW**



- Dung tích: 14 bộ đồ ăn Châu Âu
- Khay rửa: 3 tầng với ngăn rửa dao kéo nhỏ phía trên cùng
- Điều khiển nút nhấn với màn hình hiển thị LED
- 7 chương trình rửa: Rửa mạnh, Rửa thông thường, Rửa tiết kiệm ECO, Rửa đồ thủy tinh, Rửa 90 phút, Rửa nhanh, Rửa ngâm
- Tiêu chuẩn tiết kiệm năng lượng A+++ (Châu Âu)
- Chức năng đặc biệt: Rửa nửa tải, Rửa mạnh mẽ
- Tự động mở cửa sau cuối chu trình rửa
- Động cơ Inverter BLDC tiết kiệm điện
- Trì hoãn thời gian rửa (1 ~ 24 giờ)
- Chức năng báo mức muối và chất tẩy rửa
- Chức năng bảo vệ chống tràn, rò rỉ nước
- Khóa trẻ em
- Hiệu điện thế: 220 - 240 V.AC
- Tần số: 55 Hz
- Tổng công suất: 1760 ~ 2100W
- Mức tiêu thụ điện: 0,833 kWh/1 lần rửa
- Mức tiêu thụ nước: 10 lít/1 lần rửa
- Áp suất nước cấp: 0,04-1,0 MPa = 0,4-10 bar
- Độ ồn: 50 dB
- Kích thước sản phẩm: 598R x 600S x 845C mm

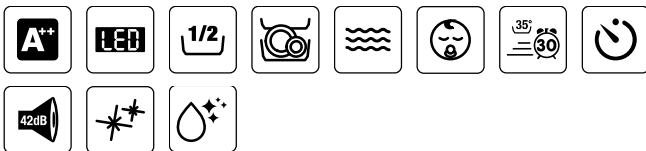

Art.No.: **535.29.592**

Giá (Đ): **15.990.000**

## MÁY RỬA CHÉN ĐỘC LẬP HDW-F60EB



- Sức chứa: 14 bộ đồ ăn châu Âu
- Điều khiển bằng nút nhấn
- Màn hình hiển thị LED
- Động cơ BLDC
- Tự động mở cửa
- 8 chương trình rửa: Rửa tự động, Rửa mạnh, Rửa thường, Rửa tiết kiệm, Rửa ly tách dễ vỡ, Rửa 90 phút, Rửa nhanh, Rửa ngâm tráng qua nước lạnh
- Chức năng đặc biệt: Rửa nửa tải trên, làm khô tăng cường, tăng tốc độ rửa
- Tiêu chuẩn tiết kiệm năng lượng: A++ (châu Âu)
- Chức năng báo mức muối và chất tẩy rửa
- Khóa trẻ em
- Mức tiêu thụ điện: 0,55 kWh/1 lần rửa
- Mức tiêu thụ nước: 12 lít/1 lần rửa
- Tổng công suất: 1760 ~ 2100 W
- Độ ồn: 42 dB
- Kích thước sản phẩm: 598R x 845C x 600-1175S mm

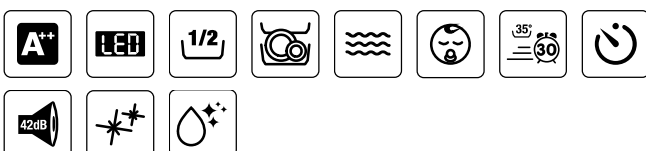

Art.No.: **538.21.310**

Giá (Đ): **22.561.000**

## MÁY RỬA CHÉN ĐỂ BÀN HDW-T5551B



- Dung tích: 10 bộ đồ ăn Châu Á
- 7 chương trình rửa
- Hẹn giờ
- Chức năng báo mức muối và chất tẩy rửa
- Chức năng bảo vệ chống tràn, rò rỉ nước
- Chế độ sấy khô tăng cường Turbo Air Pro với đèn UV diệt khuẩn và giữ liên tục trong 72 giờ sau đó
- Khóa trẻ em
- Hiệu điện thế: 220 - 240V
- Tần số: 50 Hz
- Tổng công suất: 1380 ~ 1620W
- Mức tiêu thụ điện: 0,815 kwh/ 1 lần rửa
- Mức tiêu thụ điện với tính năng 72 giờ làm tươi và khô: 0,0138 kwh/ giờ
- Mức tiêu thụ nước: 9,5 lít/ 1 lần rửa
- Độ ồn: 49 dB(A)
- Kích thước sản phẩm: 550R x 500S x 595C mm

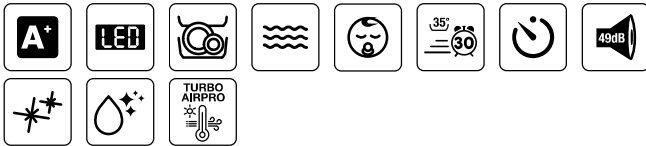

Art.No.: **538.21.340**

Giá (Đ): **20.250.000**



## Máy rửa chén để bàn Häfele

# Linh hoạt cho mọi gia đình.

Thiết kế nhỏ gọn, hiện đại phù hợp cho mọi không gian bếp, đặc biệt tích hợp chức năng lưu trữ chén bát bằng tia UV khử khuẩn liên tục giúp đảm bảo sức khỏe cho cả gia đình.



### Công nghệ Turbo AirPro

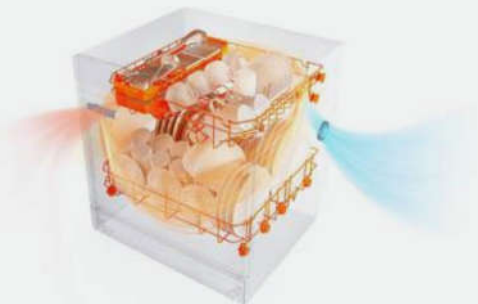

Quạt sấy khí nóng hiệu suất cao cho chén đĩa sạch khô nhanh chóng.



Tiết kiệm năng lượng A+ cùng độ ồn tối thiểu 49dB giúp tận hưởng giấc ngủ ngon.

### Đèn UV diệt khuẩn



Bảo vệ chén đĩa khỏi vi khuẩn trong 72h.



Sức chứa 8 - 10 bộ chén đĩa với chương trình rửa đa dạng phù hợp với nhiều loại chén đĩa và vết bẩn khác nhau.

## MÁY RỬA CHÉN ÂM TỬ HDW-FI60D

MADE IN EUROPE



- Sức chứa: 15 bộ đồ ăn Châu Âu
- 9 chương trình rửa
- Chức năng đặc biệt: Rửa nửa tải
- Động cơ BLDC
- Công nghệ Ion khử mùi & công nghệ UV diệt khuẩn
- Điều khiển cảm ứng
- Tự động mở cửa
- Tiêu chuẩn tiết kiệm năng lượng A+++ (Châu Âu)
- Chức năng báo mức muối và chất tẩy rửa
- Mức tiêu thụ điện: 0,84 kwh/1 lần rửa - nước: 9 lít/1 lần rửa
- Hiệu điện thế: 220 - 240V
- Tổng công suất: 1900W
- Độ ồn: 44 dB
- Kích thước sản phẩm: 598R x 820-870C x 570S mm
- Kích thước hộc tủ: 600R x 820-870C x min 570S mm

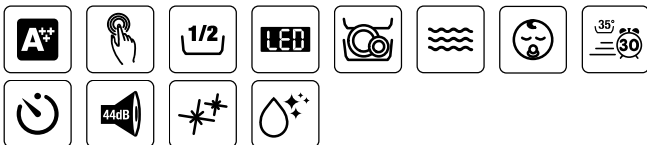

Art.No.: **533.23.320**

Giá (Đ): **29.990.000**

## MÁY RỬA CHÉN ÂM TỬ HDW-FI60AB



- Sức chứa: 14 bộ đồ ăn Châu Âu
- 8 chương trình rửa
- Chức năng đặc biệt: Tăng tốc độ rửa, tiết kiệm năng lượng, rửa nửa tải...
- Điều khiển nút nhấn, Màn hình hiển thị LED
- Động cơ BLDC
- Tự động mở cửa
- Tiêu chuẩn tiết kiệm năng lượng A+++ (Châu Âu)
- Chức năng báo mức muối và chất tẩy rửa
- Mức tiêu thụ điện: 0,83 kwh/1 lần rửa - nước: 10,5 lít/1 lần rửa
- Hiệu điện thế: 220 - 240V
- Tổng công suất: 1760 ~ 2100W
- Độ ồn: 42 dB
- Kích thước sản phẩm: 598R x 815C x 550-1150S mm
- Kích thước hộc tủ: 600R x 820-870C x 600S mm

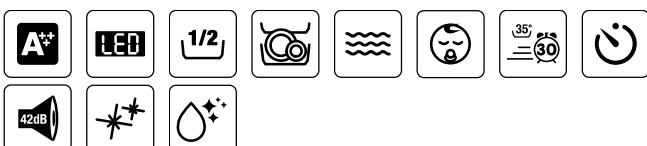

Art.No.: **538.21.330**

Giá (Đ): **26.200.000**

## MÁY RỬA CHÉN BÁN ÂM HDW-HI60B

MADE IN EUROPE

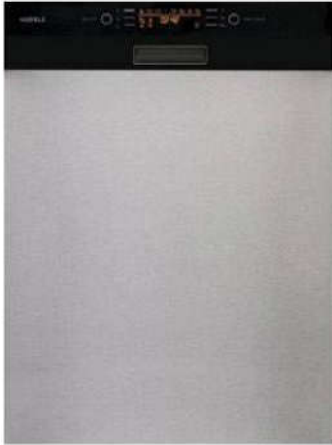

- Sức chứa: 15 bộ đồ ăn Châu Âu
- Điều khiển nút nhấn
- Động cơ BLDC
- Tự động mở cửa
- 8 chương trình rửa: Rửa sơ bộ, Rửa nhanh, Rửa tiết kiệm, Rửa mạnh...
- Chức năng đặc biệt: Rửa nửa tải
- Tiêu chuẩn tiết kiệm năng lượng: A+++ (Châu Âu)
- Chức năng báo mức muối và chất tẩy rửa
- Khóa trẻ em
- Mức tiêu thụ điện: 0,84 kwh/1 lần rửa
- Mức tiêu thụ nước: 09 lít/1 lần rửa
- Độ ồn: 44 dB
- Kích thước sản phẩm: 598R x 820-870C x 570S mm
- Kích thước hộc tủ: 600R x 820-870C x 600S mm

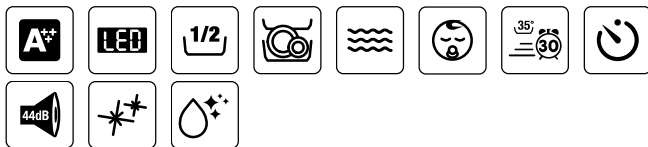

Art.No.: **533.23.210**

Giá (Đ): **30.552.000**

## MÁY RỬA CHÉN BÁN ÂM HDW-SI60AB



- Sức chứa: 15 bộ đồ ăn Châu Âu
- 8 chương trình rửa
- Chức năng đặc biệt: Tăng tốc độ rửa, Rửa mạnh tăng cường, Rửa nửa tải.
- Điều khiển nút nhấn, Màn hình hiển thị LED
- Động cơ BLDC
- Tự động mở cửa
- Tiêu chuẩn tiết kiệm năng lượng A++ (Châu Âu)
- Chức năng báo mức muối và chất tẩy rửa
- Mức tiêu thụ điện: 0,65 kwh/1 lần rửa - nước: 12 lít/1 lần rửa
- Hiệu điện thế: 220 - 240V
- Tổng công suất: 1760 ~ 2100W
- Độ ồn: 42 dB
- Kích thước sản phẩm: 598R x 815C x 570-1150S mm
- Kích thước hộc tủ: 600R x 820-870C x min 570S mm

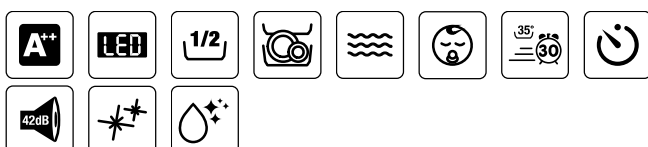

Art.No.: **538.21.320**

Giá (Đ): **24.890.000**

## Lò nướng & vi sóng Häfele

# Cho bữa ăn thêm vị yêu thương.



### Dải nhiệt độ 30-250 độ C



Dải nhiệt độ phong phú, dễ dàng tùy chỉnh để nấu được nhiều món ăn ngon, đa dạng.

### Kết hợp chức năng hấp



Hơi nước nhiệt cao phun lên bề mặt thức ăn trong quá trình chế biến, **đảm bảo độ mềm ẩm** sau khi nướng.

### Bề mặt cửa luôn mát



Bên ngoài cửa luôn ở **nhiệt độ an toàn** trong suốt quá trình nướng.

### Chức năng tự vệ sinh



**Chức năng tự vệ sinh** bằng phương pháp thủy phân hoặc nhiệt phân giúp việc dọn dẹp đơn giản & nhanh chóng.

## LÒ NƯỚNG ÂM TỬ HC-O811B



**A**  
SENSE  
SERIES

**NEW**

- Màu đen mờ + Kính đen
- 15 chức năng nướng
- Dung tích: 81 lít
- Cửa kính toàn phần, 3 lớp cách nhiệt
- Điều khiển full cảm ứng và màn hình hiển thị LED
- Cửa đóng giảm chấn
- Đồng hồ điện tử
- Đèn bên trong lò
- Chức năng rã đông, lên men, chiên không dầu.
- Chế độ nướng đối lưu
- Bên trong lò được tráng men dễ lau chùi
- Chức năng vệ sinh bằng phương pháp thủy phân
- Tiêu chuẩn tiết kiệm năng lượng: A+ (Châu Âu)
- Phụ kiện đi kèm: 1 vỉ nướng, 1 khay nướng, 1 giỏ chiên không dầu và vỉ nướng, 1 xiên quay, 1 que thăm thịt, không phích cắm.
- Khóa trẻ em
- Tự động ngắt
- Tổng công suất: 2,9 - 3,4 kW
- Hiệu điện thế: 220 - 240 V.AC
- Tần số: 50/60 Hz
- Kích thước sản phẩm: 594R x 595C x 554,2S mm
- Kích thước hộc tủ: min 565R x min 596C x min 560S mm



Art.No.: **495.10.035**

Giá (Đ): **20.990.000**

## LÒ NƯỚNG ÂM TỬ HO-KT60A9

MADE IN  
EUROPE

**900**  
SERIES

- 9 chức năng nướng
- Chương trình nướng đa chức năng
- Dung tích: 65 lít
- Cửa kính toàn phần, 3 lớp cách nhiệt
- Điều khiển bằng nút vặn và cảm ứng
- Bên trong lò được tráng men dễ lau chùi
- Phụ kiện đi kèm: 2 khay nướng, 1 vỉ nướng
- Chế độ tiết kiệm năng lượng
- Tiêu chuẩn tiết kiệm năng lượng: A+ (Châu Âu)
- Khóa trẻ em
- Tổng công suất: 3.2 KW
- Hiệu điện thế: 220 - 240 V
- Tần số: 50/60 Hz, 16 A
- Kích thước sản phẩm: 595C x 595R x 575S mm
- Kích thước hộc tủ: 595-600C x 560R x 560S mm



Art.No.: **535.02.611**

Giá (Đ): **38.930.000**

## LÒ NƯỚNG ÂM TỬ HO-8T72A



**800**  
SERIES

- 13 chức năng gia nhiệt
- Dung tích: 72 lít
- Cửa kính toàn phần, 3 lớp cách nhiệt
- Cửa đóng mở giảm chấn
- Điều khiển bằng cảm ứng trượt và màn hình LED
- Vệ sinh thủy phân
- Phụ kiện đi kèm: 1 khay nướng, 1 vỉ nướng
- Tiêu chuẩn tiết kiệm năng lượng: A+ (Châu Âu)
- Khóa trẻ em
- Tổng công suất: 3.15 KW
- Hiệu điện thế: 220 - 240 V
- Tần số: 50/60 Hz
- Kích thước sản phẩm: 595R x 596C x 566S mm
- Kích thước hộc tủ: 560R x 590C x 575S mm



Art.No.: **538.01.421**

Giá (Đ): **26.200.000**

## LÒ NƯỚNG ÂM TỬ HO-6T70A



**600**  
SERIES

- 9 chức năng gia nhiệt
- Dung tích: 70 lít
- Cửa kính toàn phần, 3 lớp cách nhiệt
- Cửa đóng mở giảm chấn
- Điều khiển bằng cảm ứng và màn hình LED
- Vệ sinh thủy phân
- Tiêu chuẩn tiết kiệm năng lượng: A (Châu Âu)
- Phụ kiện đi kèm: 1 khay nướng, 1 vỉ nướng, 1 xiên quay
- Khóa trẻ em
- Tổng công suất: 3 kW
- Hiệu điện thế: 220 - 240 V
- Tần số: 50/60 Hz
- Kích thước sản phẩm: 595R x 595C x 575S mm
- Kích thước hộc tủ: 560R x 600C x 575S mm



Art.No.: **538.01.441**

Giá (Đ): **24.890.000**

## LÒ NƯỚNG ÂM TỬ HO-KT60C

MADE IN  
EUROPE



**500**  
SERIES

- 10 chức năng nướng
- Chương trình nướng đa chức năng
- Dung tích: 65 lít
- Cửa kính trong suốt 3 lớp cách nhiệt
- Cửa kính toàn phần giúp thông gió và dễ vệ sinh
- Điều khiển bằng 2 nút vặn và màn hình cảm ứng
- Chức năng vệ sinh bằng phương pháp thủy phân
- Phụ kiện đi kèm: 2 khay nướng, 1 vỉ nướng
- Tiêu chuẩn tiết kiệm năng lượng: A (Châu Âu)
- Tổng công suất: 3,6 kW
- Hiệu điện thế: 220 - 240 V
- Tần số: 50/60 Hz, 16 A
- Kích thước sản phẩm: 595R x 595C x 575S mm
- Kích thước hộc tủ: 560R x 595C x 560S mm



Art.No.: **534.05.571**

Giá (Đ): **21.587.040**

## LÒ NƯỚNG ÂM TỬ HO-K60B

MADE IN EUROPE

500  
SERIES

- 8 chức năng nướng
- Chương trình nướng đa chức năng
- Dung tích: 65 lít
- Cửa kính trong suốt 3 lớp cách nhiệt
- Cửa kính toàn phần giúp thông gió và dễ vệ sinh
- Điều khiển bằng nút vặn nhấn đẩy với đèn LED hiển thị xung quanh
- Điều khiển thời gian bằng nút vặn
- Phụ kiện đi kèm: 2 khay nướng, 1 vỉ nướng
- Tiêu chuẩn tiết kiệm năng lượng: A (Châu Âu)
- Tổng công suất: 3,5 kW
- Hiệu điện thế: 220 - 240 V
- Tần số: 50/60 Hz, 16 A
- Kích thước sản phẩm: 595R x 595C x 575S mm
- Kích thước học tủ: 560R x 595C x 560S mm



Art.No.: **534.05.581**

Giá (Đ): **19.252.000**

## LÒ NƯỚNG ÂM TỬ HO-4KT70A

400  
SERIES

- 8 chức năng gia nhiệt
- Dung tích: 70 lít
- Cửa kính, 3 lớp cách nhiệt
- Điều khiển bằng nút vặn và nút nhấn
- Vệ sinh thủy phân
- Phụ kiện đi kèm: 1 khay nướng, 1 vỉ nướng
- Tiêu chuẩn tiết kiệm năng lượng: A (Châu Âu)
- Tổng công suất: 3 KW
- Hiệu điện thế: 220 - 240 V
- Tần số: 50/60 Hz
- Kích thước sản phẩm: 595R x 595C x 575S mm
- Kích thước học tủ: 560R x 600C x 575S mm



Art.No.: **538.61.442**

Giá (Đ): **15.840.000**

## LÒ NƯỚNG ÂM TỬ HO-4K70A

400  
SERIES

- 8 chức năng gia nhiệt
- Dung tích: 70 lít
- Cửa kính, 3 lớp cách nhiệt
- Điều khiển bằng nút vặn
- Vệ sinh thủy phân
- Phụ kiện đi kèm: 1 khay nướng, 1 vỉ nướng
- Tiêu chuẩn tiết kiệm năng lượng: A (Châu Âu)
- Tổng công suất: 3 KW
- Hiệu điện thế: 220 - 240 V
- Tần số: 50/60 Hz
- Kích thước sản phẩm: 595R x 595C x 575S mm
- Kích thước học tủ: 560R x 600C x 575S mm



Art.No.: **538.61.451**

Giá (Đ): **15.060.000**

## LÒ NƯỚNG ÂM TỬ HO-2KT65A

200  
SERIES



- 8 chức năng gia nhiệt
- Dung tích: 65 lít
- Cửa kính toàn phần, 2 lớp cách nhiệt
- Điều khiển bằng nút vặn và nút nhấn
- Vệ sinh thủy phân
- Phụ kiện đi kèm: 1 khay nướng, 1 vỉ nướng
- Tiêu chuẩn tiết kiệm năng lượng: A (Châu Âu)
- Tổng công suất: 3 KW
- Hiệu điện thế: 220 - 240 V
- Tần số: 50/60 Hz
- Kích thước sản phẩm: 595R x 595C x 575S mm
- Kích thước học tủ: 560R x 600C x 575S mm



Art.No.: **538.61.441**

Giá (Đ): **15.710.000**

## LÒ NƯỚNG KẾT HỢP HẤP ÂM TỬ HSO-8T72A

800  
SERIES



- Dung tích: 72 lít
- Cửa kính toàn phần, 3 lớp cách nhiệt
- Cửa đóng mở giảm chấn
- Tích hợp chức năng hấp kết hợp
- 14 chức năng gia nhiệt và 13 chương trình tự động
- Điều khiển bằng cảm ứng trượt và màn hình LED
- Vệ sinh thủy phân
- Tiêu chuẩn tiết kiệm năng lượng: A+ (Châu Âu)
- Phụ kiện đi kèm: 1 khay nướng, 1 vỉ nướng, 1 que thăm nhiệt
- Khóa trẻ em
- Tổng công suất: 3.15 KW
- Hiệu điện thế: 220 - 240 V
- Tần số: 50/60 Hz
- Kích thước sản phẩm: 595R x 596C x 566S mm
- Kích thước học tủ: 560R x 590C x 575S mm



Art.No.: **538.61.461**

Giá (Đ): **35.370.000**

## LÒ NƯỚNG KẾT HỢP VI SÓNG ÂM TỬ HO-KT45B

MADE IN  
EUROPE

900  
SERIES



- 13 chương trình tự động
- Dung tích: 44 lít
- Đồng hồ điện tử có chức năng hẹn giờ
- Đèn bên trong lò
- Điều khiển bằng cảm ứng và màn hình LED
- Chức năng rã đông
- 5 mức công suất vi sóng
- Khóa trẻ em
- Tổng công suất: 3,35 kW
- Kích thước sản phẩm: 595R x 454C x 568S mm
- Kích thước học tủ: 560-568R x 450C x min550S mm



Art.No.: **535.02.731**

Giá (Đ): **37.070.000**

## LÒ NƯỚNG KẾT HỢP VI SÓNG ÂM TỬ HCO-8T50A



**800**  
SERIES



- 13 chương trình tự động
- Dung tích: 50 lít
- Đồng hồ điện tử có chức năng hẹn giờ
- Đèn bên trong lò
- Điều khiển bằng cảm ứng trượt và màn hình LED
- Chức năng rã đông
- 5 mức công suất vi sóng
- Khóa trẻ em
- Tổng công suất: 3 kW
- Hiệu điện thế: 220 - 240 V
- Tần số: 50/60 Hz
- Kích thước sản phẩm: 595R x 454C x 568S mm
- Kích thước hộc tủ: 560R x 450C x 550S mm



Art.No.: **538.01.431**

Giá (Đ): **33.670.000**

## LÒ VI SÓNG KẾT HỢP NƯỚNG ÂM TỬ HC-MWO381B



**A**  
SENSE  
SERIES

**NEW**



- 10 chương trình tự động
- Dung tích: 38 lít
- Màu đen mờ + Kính đen. Đèn bên trong lò
- Điều khiển full cảm ứng và màn hình LED
- Cửa kính toàn phần, 3 lớp cách nhiệt. Đồng hồ điện tử
- Chức năng rã đông, lên men. Chế độ nướng đối lưu
- Chức năng bộ nhớ lưu trữ chương trình thường xuyên dùng
- Phụ kiện đi kèm: 1 đĩa thủy tinh, 1 vỉ nướng, 1 khay nướng, không phích cắm.
- Khóa trẻ em và tự động ngắt
- Tổng công suất Nướng: 1400 - 1650 W
- Tổng công suất Đối lưu: 1350 - 1500 W
- Tổng công suất Vi sóng: 1500 - 1600 W
- Hiệu điện thế: 220 - 240 V.AC
- Tần số: 50/60 Hz
- Kích thước sản phẩm: 594R x 455C x 465S mm
- Kích thước hộc tủ: (558-565)R x (448-452)C x min 600S mm



Art.No.: **495.10.044**

Giá (Đ): **23.990.000**

## LÒ VI SÓNG ĐỘC LẬP HC-MW251FB



**NEW**



- Dung tích: 25L
- Vỏ màu đen & Khoang thép không gỉ
- Kính trong suốt màu đen
- Màn hình LED, Nút vận và nút điều khiển
- 8 menu tự động. Chức năng rã đông, hâm nóng.
- 5 mức công suất vi sóng
- Đĩa thủy tinh xoay 285mm
- Hẹn giờ 60 phút
- Bảo hiệu kết thúc
- Tự động tắt khi mở cửa
- Khóa trẻ em
- Tổng công suất: 850 W
- Điện áp: 220 - 240 V
- Tần số: 50 Hz
- Kích thước: R480 x S352 x C292,5 mm



Art.No.: **538.31.271**

Giá (Đ): **4.190.000**

## LÒ VI SÓNG KẾT HỢP NƯỚNG ÂM TỬ HM-B38D

**700**  
SERIES



- Dung tích: 25 lít
- Đồng hồ điện tử
- 5 cấp độ năng lượng vi sóng
- 3 chương trình kết hợp vi sóng
- 2 chương trình rã đông theo khối lượng hoặc thời gian
- Chế độ nướng đối lưu
- Phụ kiện đi kèm: 1 đĩa thủy tinh, 1 vỉ nướng
- Khóa trẻ em
- Công suất vi sóng đầu vào/ đầu ra: 1450/ 900W
- Tổng công suất nướng: 1000 W
- Kích thước sản phẩm: 595R x 388C x 400S mm
- Kích thước học tủ: 560-568R x 380-382C x min 500S mm



Art.No.: **538.31.200**

Giá (Đ): **16.500.000**

## LÒ VI SÓNG KẾT HỢP NƯỚNG ÂM TỬ HM-B38C

**500**  
SERIES



- 5 cấp độ năng lượng vi sóng
- 4 chương trình kết hợp vi sóng
- 2 chương trình rã đông
- Dung tích: 32 lít
- Chế độ nướng đối lưu
- Chương trình nướng nhiều mức độ
- Điều khiển bằng cảm ứng và màn hình LED
- Đồng hồ điện tử
- Phụ kiện đi kèm: 1 đĩa thủy tinh, 1 vỉ nướng
- Khóa trẻ em
- Đĩa thủy tinh trong lò: Ø315 mm
- Công suất vi sóng đầu vào/ đầu ra: 1550/ 1000 W - Nướng: 1100 W
- Kích thước sản phẩm: 595R x 388C x 467.5S mm
- Kích thước học tủ: 560R x 380C x 550S mm



Art.No.: **538.01.111**

Giá (Đ): **15.060.000**

## LÒ VI SÓNG KẾT HỢP NƯỚNG ÂM TỬ HM-B38A

**300**  
SERIES



- 5 cấp độ năng lượng vi sóng
- 3 chương trình kết hợp tự động
- 2 chương trình rã đông
- Dung tích: 25 lít
- Điều khiển bằng nút bấm và màn hình LED
- Đồng hồ điện tử có chức năng hẹn giờ
- Đèn bên trong lò
- Phụ kiện đi kèm: 1 đĩa thủy tinh, 1 vỉ nướng
- Khóa trẻ em
- Tổng công suất: 1,45 kW
- Kích thước sản phẩm: 594R x 388C x 410S mm
- Kích thước học tủ: 560R x 380C x 500S mm



Art.No.: **535.34.000**

Giá (Đ): **13.090.000**

## Tủ rượu Häfele

# Nghệ thuật bảo quản, giữ trọn tinh túy của rượu vang.



### Đa dạng phương thức mở



Tủ tay nắm cửa âm tối giản đến công nghệ **mở cửa cảm ứng** chỉ với một cú chạm nhẹ, mang lại trải nghiệm tốt hơn khi sử dụng.

### Ngăn tia UV



Tích hợp **cửa kính ba lớp** với một lớp Low-E, giúp cách nhiệt hiệu quả, ngăn chặn sự đọng sương, bảo vệ rượu khỏi tác động của tia UV.

### Hệ thống lọc than hoạt tính

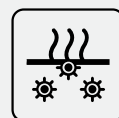

**Giữ không khí bên trong tủ luôn trong lành**, loại bỏ mùi hương không mong muốn, duy trì & phát triển hương vị của rượu ở trạng thái tốt nhất.

## TỦ RƯỢU HW-C129FB



**NEW**



- Tổng dung tích: 129 lít
- Lắp tự do hoặc âm tủ
- 5 ngăn chứa gỗ có thể tháo rời
- Bộ lọc than hoạt tính
- Sức chứa: 46 chai (loại chai 0.75 lít tiêu chuẩn)
- Cửa kính không tay cầm với hệ thống PUSH PULL
- Cửa kính 3 lớp 1 lớp Low -E: Chống tia cực tím, giảm ngưng tụ hiệu quả và tiết kiệm năng lượng.
- Điều khiển cảm ứng với màn hình hiển thị LED
- Hệ thống chiếu sáng bên trong với đèn LED
- Hệ thống làm lạnh với máy nén
- Không đóng tuyết bên trong
- 2 vùng nhiệt độ có thể điều chỉnh riêng biệt, vùng trên: 5-22°C; vùng dưới: 5-22°C
- Độ ồn: 41 dB
- Hiệu điện thế: 220-240 V.AC
- Tần số: 50 Hz
- Công suất: 70 W
- Kích thước: 595R x 825-870C x 570S mm



Art.No.: **533.17.011**

Giá (Đ): **26.990.000**

## TỦ RƯỢU ÂM TỦ HW-C62BB



**NEW**



- Tổng dung tích: 62 lít
- Lắp âm tủ
- 2 ngăn chứa gỗ có thể tháo rời
- Bộ lọc than hoạt tính
- Sức chứa: 28 chai (loại chai 0.75 lít tiêu chuẩn)
- Cửa kính không tay cầm với hệ thống PUSH PULL
- Cửa kính 3 lớp 1 lớp Low -E: Chống tia cực tím, giảm ngưng tụ hiệu quả và tiết kiệm năng lượng.
- Điều khiển cảm ứng với màn hình hiển thị LED
- Hệ thống chiếu sáng bên trong với đèn LED
- Hệ thống làm lạnh với máy nén
- Không đóng tuyết bên trong
- Nhiệt độ có thể điều chỉnh từ 5-20°C
- Độ ồn: 41 dB
- Hiệu điện thế: 220-240 V.AC
- Tần số: 50 Hz
- Công suất: 65 W
- Kích thước: 590R x 455C x 563S mm



Art.No.: **533.17.001**

Giá (Đ): **21.990.000**

## TỦ RƯỢU ÂM TỦ HW-C415FB



**NEW**

- Tổng dung tích: 415 lít
- Lắp tự do hoặc âm tủ
- Cửa kính toàn bộ màu đen & tay nắm âm
- Sức chứa: 127 chai (loại chai 0.75 lít)
- 11 ngăn chứa gỗ có thể tháo rời + 1 kệ ly thủy tinh đựng rượu
- Cửa kính 3 lớp 1 lớp Low-E: Chống tia cực tím, giảm ngưng tụ hiệu quả và tiết kiệm năng lượng
- Điều khiển cảm ứng với màn hình hiển thị LED
- Hệ thống chiếu sáng bên trong với đèn LED
- Hệ thống làm lạnh với máy nén
- Không đóng tuyết bên trong
- Bộ lọc than hoạt tính
- 2 vùng nhiệt độ có thể điều chỉnh riêng biệt:
  - + Vùng trên: 5-22°C
  - + Vùng dưới: 5-22°C
- Độ ồn: 41 dB
- Hiệu điện thế: 220 - 240 V
- Tần số: 50 Hz
- Công suất: 90 W
- Kích thước: 595R x 1770C x 680S mm



Art.No.: **533.17.021**

Giá (Đ): **54.290.000**

## TỦ MÁT MINIBAR HF-M461B



**NEW**

- Lắp độc lập
- Tổng dung tích: 46 lít
- Dung tích thực: 45 lít
- Nhiệt độ: 2 - 8°C
- Bản lề cửa có thể đảo chiều
- Tay nắm âm
- Cửa toàn phần
- Hệ thống làm mát với máy nén
- Điều khiển bằng nút vặn
- Chân đế có thể điều chỉnh
- Hiệu điện thế: 220 - 240V
- Tần số: 50/60 Hz
- Công suất: 60W
- Độ ồn: 40dB
- Kích thước: 450R x 505C x 450S mm



Art.No.: **568.30.310**

Giá (Đ): **5.350.000**

Tủ lạnh Häfele

Lưu giữ sự tinh túy trong từng món ăn.



### Chức năng cấp đông & làm lạnh nhanh

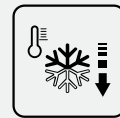

Nhanh chóng đạt nhiệt độ lý tưởng khi thêm thực phẩm, **đảm bảo độ tươi ngon & chất lượng** trong thời gian dài.

### Công nghệ không đóng tuyết



Đảm bảo nhiệt độ lưu trữ thực phẩm hoàn hảo cho ngăn đông, vừa tiện lợi khi **không phải rã đông định kì tủ lạnh**.

### 2 hệ thống làm lạnh độc lập



Bảo quản tối ưu thực phẩm ở ngăn mát, vừa **ngăn sự lẫn mùi thực phẩm** giữa ngăn mát và ngăn đông.

## TỦ LẠNH SBS HF-SB6321FB



- Tủ lạnh độc lập
- Không đóng tuyết
- Công nghệ Dual Inverter
- Ngăn đông mềm
- Lấy nước lạnh bên ngoài
- Màn hình LED điều khiển cảm ứng
- Chế độ tiết kiệm năng lượng và chế độ dành cho ngày nghỉ
- Hệ thống cảnh báo chủ động với âm báo mở cửa
- Quạt ly tâm DC bên trong giúp tiết kiệm năng lượng
- Khóa trẻ em
- Tiêu chuẩn tiết kiệm năng lượng: A++ của châu Âu

### Ngăn lạnh

- + Hệ thống khí lạnh đa chiều và làm mát với quạt bên trong
- + Chức năng làm lạnh siêu nhanh
- + Đèn LED chiếu sáng bên trong

### Ngăn đá

- + Không đông tuyết
- + Chức năng đông lạnh siêu nhanh
- + Đèn LED chiếu sáng bên trong

- Tổng dung tích: 632 lít - Dung tích thực: 592 lít
- Dung tích ngăn lạnh: 370 lít
- Dung tích ngăn đá: 222 lít
- Hiệu điện thế: 220 - 240V
- Tần số: 50Hz
- Kích thước: 910R x 1770C x 730S mm

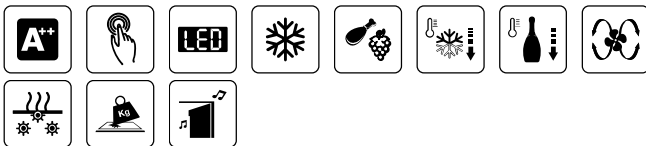

Art.No.: **534.14.110**

Giá (Đ): **41.090.000**

## TỦ LẠNH HF-SB5601FB



- Tủ lạnh độc lập
- Không đóng tuyết
- Công nghệ Dual Inverter
- Lấy nước lạnh bên ngoài
- Màn hình LED điều khiển cảm ứng
- Chế độ tiết kiệm năng lượng và chế độ dành cho ngày nghỉ
- Hệ thống cảnh báo chủ động với âm báo mở cửa
- Quạt ly tâm DC bên trong giúp tiết kiệm năng lượng
- Khóa trẻ em
- Tiêu chuẩn tiết kiệm năng lượng: A++ của châu Âu

### Ngăn lạnh

- + Hệ thống khí lạnh đa chiều và làm mát với quạt bên trong
- + Chức năng làm lạnh siêu nhanh
- + Đèn LED chiếu sáng bên trong

### Ngăn đá

- + Không đông tuyết
- + Chức năng đông lạnh siêu nhanh
- + Đèn LED chiếu sáng bên trong

- Tổng dung tích: 560 lít - Dung tích thực: 529 lít
- Dung tích ngăn lạnh: 344 lít
- Dung tích ngăn đá: 185 lít
- Hiệu điện thế: 220 - 240V
- Tần số: 50Hz
- Kích thước: 910R x 1770C x 670S mm



Art.No.: **534.14.100**

Giá (Đ): **38.110.000**

## TỦ LẠNH HF-SB5321FB



- Tủ lạnh độc lập
- Công nghệ Dual Inverter
- Màn hình LED điều khiển cảm ứng
- Khóa trẻ em
- Hệ thống cảnh báo chủ động với âm báo mở cửa
- Chế độ tiết kiệm năng lượng và chế độ dành cho ngày nghỉ
- Tiêu chuẩn tiết kiệm năng lượng: A++ của châu Âu

### Ngăn lạnh

- + Hệ thống khí lạnh đa chiều và làm mát với quạt bên trong
- + Các kệ bằng kính an toàn
- + Đèn LED chiếu sáng bên trong

### Ngăn đá

- + Không đông tuyết
- + Chức năng đông lạnh siêu nhanh
- + Các kệ bằng kính an toàn
- + Đèn LED chiếu sáng bên trong

- Tổng dung tích: 562 lít
- Dung tích thực: 532 lít
- Dung tích ngăn lạnh: 310 lít
- Dung tích ngăn đá: 222 lít
- Hiệu điện thế: 220 - 240V
- Tần số: 50Hz
- Kích thước: 910R x 1770C x 655S mm



Art.No.: **534.14.021**

Giá (Đ): **35.730.000**

## TỦ LẠNH ĐƠN NGĂN ĐÁ DƯỚI HF-BF324

MADE IN EUROPE



- Tủ lạnh độc lập
- Ngăn đông mềm
- Điều khiển nhiệt độ điện tử
- Chế độ tiết kiệm năng lượng
- Hệ thống rã đông tự động
- Mức thích nghi môi trường: GT/SN (10°C-43°C)
- Tiêu chuẩn tiết kiệm năng lượng: A+ của châu Âu

### Ngăn lạnh

- + Hệ thống khí lạnh đa chiều & làm mát với quạt bên trong
- + Các kệ bằng kính an toàn

### Ngăn đá

- + Chức năng đông lạnh siêu nhanh
- + Các kệ bằng kính an toàn

- Tổng công suất: 166 W
- Tổng dung tích: 341 lít
- Dung tích thực: 324 lít
- Dung tích ngăn lạnh: 235 lít
- Dung tích ngăn đá: 94 lít
- Năng suất đông lạnh: 12 kg trong 24 giờ
- Độ ồn: 42 dB
- Tiêu thụ điện năng hằng năm: 335 (kWh/năm) (0,917 kWh/24h)
- Kích thước: 595R x 1860C x 650Smm



Art.No.: **534.14.230**

Giá (Đ): **32.750.000**

## TỦ LẠNH ÂM HF-BI60X



- Lắp âm
- Có thể đảo bản lề cửa
- Hiển thị nhiệt độ điện tử
- Độ ồn 42dB

### Ngăn lạnh

- + 3 kệ có thể lấy ra dễ dàng
- + Rã đông tự động
- + Kệ bằng kính an toàn

### Ngăn đá

- + Chuẩn 4 sao
- + Ngăn đông 3 kệ riêng biệt
- + Một hộp đựng đá

- Tổng dung tích: 257 lít
- Dung tích thực: 250 lít
- Dung tích ngăn lạnh: 197 lít
- Dung tích ngăn đá: 60 lít
- Công suất: 70W - Dòng điện: 0.5A
- Hiệu điện thế: 220 - 240 V
- Tần số: 50/60 Hz
- Kích thước: 540R x 1770C x 545S mm
- Kích thước hộp tủ: 573±3R x 1782±3C x min560S (đề xuất 600S) mm



Art.No.: **534.14.080**

Giá (Đ): **35.110.000**



SDA

## Mảnh ghép không thể thiếu cho căn bếp hiện đại.

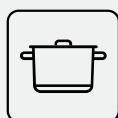

Bộ nồi 4 món đáp ứng linh hoạt mọi nhu cầu nấu nướng từ luộc, kho, nấu canh đến chiên, xào... Các nồi có thể lồng vào nhau, **tiết kiệm diện tích và dễ cất giữ.**

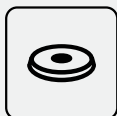
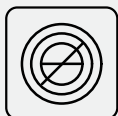
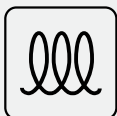

**Tương thích với mọi loại bếp:**  
Từ bếp từ, bếp gas đến bếp hồng ngoại linh hoạt, tiện dụng trong mọi không gian bếp.



Phần lưỡi được chế tạo từ **thép không gỉ 3CR13** chất lượng có độ bền cao và độ sáng bóng vượt thời gian, an toàn khi tiếp xúc với mọi loại thực phẩm.

**BỘ NỒI CHẢO HS-CW4CX**



- Thiết kế theo phong cách Châu Âu
- Phù hợp với mọi loại bếp: bếp từ, bếp gas, bếp hồng ngoại, v.v.
- Có thể rửa bằng máy rửa chén
- Nắp bằng kính
- Tay cầm đúc bằng thép không gỉ
- Chất liệu ba lớp và đáy liền
- Bên trong bằng thép không gỉ 304 đối với nồi
- Bên trong phủ lớp chống dính đối với chảo
- Bộ nồi 4 món bao gồm:
  - + Nồi 20x10cm có nắp
  - + Nồi 24x13,5cm có nắp
  - + Chảo 18x9cm có nắp
  - + Chảo chống dính 24x5,5cm



Art.No.: **535.44.167**

Giá (Đ): **4.790.000**

**BỘ DAO KÉO HS-K7X**



- Lưỡi dao: thép không gỉ 3CR13
- Tay cầm: thép không gỉ rỗng 430, nhựa TPR màu đen
- Kéo: thép không gỉ 2Cr13, nhựa PP và TPR
- Đế gỗ sơn
- Đồ mài: ABS và gỗ
- Bao gồm:
  - + Dao đầu bếp 20.3cm dày 2.5mm
  - + Dao thái 20.3cm dày 2.5mm
  - + Dao chặt 16.5cm dày 2.5mm
  - + Dao đa năng 12.7cm dày 2.0mm
  - + Dao gọt 8.9cm dày 2.0mm
  - + Kéo
  - + Đế gỗ (có đồ mài)



Art.No.: **535.44.168**

Giá (Đ): **1.490.000**



# Chậu bếp Häfele

## Trái tim hoàn hảo cho gian bếp.

**PRO**  
HYGIENIC

Kháng khuẩn



Kháng bụi



Chịu nhiệt



Chịu va đập



Chống vấy màu

**75%**

Thạch anh

### Phụ kiện đa dạng

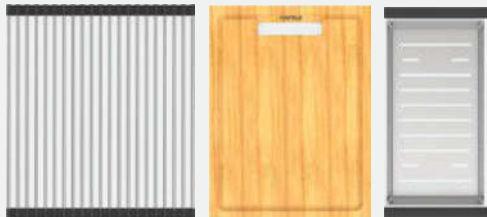

Tối ưu hóa các thao tác và phục vụ tối đa nhu cầu sử dụng.

### An toàn thực phẩm

**PRO**  
HYGIENIC

Bề mặt được xử lý chống bám bụi, **ngăn ngừa sự phát triển của vi khuẩn** và đảm bảo an toàn khi tiếp xúc với thực phẩm.

### Chống va đập mạnh



Có khả năng **chống va đập vượt trội**.

### Chống ố màu



**Vết bẩn không lưu lại**, màu sắc không bị ảnh hưởng nếu bạn vệ sinh chậu ngay.

## CHẬU ĐÁ ESSENCE HS22-GENIS90M ĐEN



- Độ dày: 1 cm
- Kích thước chậu: 770D x 510R x 240S mm
- Đóng gói: 1 bộ kèm siphon
- Kích thước cắt đá: Lắp nổi: 748D x 488R mm / Lắp âm: 710D x 380R mm

Art.No.: 577.25.330    Giá (Đ): **9.020.800**

## CHẬU GRANSTONE HS19-GEN2R90 ĐEN



MADE IN GERMANY

- Độ dày: 1.2 cm
- Kích thước chậu: 860D x 500R x 205S mm
- Đóng gói: 1 bộ kèm siphon (570.35.916)
- Kích thước cắt đá: Lắp nổi: 840D x 480R mm / Lắp âm: 845D x 485R mm

Art.No.: 570.35.380    Giá (Đ): **12.204.000**

## CHẬU GRANSTONE HS19-GEN2S90 ĐEN



MADE IN GERMANY

- Độ dày: 1.2 cm
- Kích thước chậu: 860D x 500R x 200S mm
- Đóng gói: 1 bộ kèm siphon (570.35.917)
- Kích thước cắt đá: Lắp nổi: 840D x 480R mm / Lắp âm: 846D x 486R mm

Art.No.: 570.36.300    Giá (Đ): **12.216.900**

## CHẬU ĐÁ HÄFELE ESSENCE HS22-GENIS90M



NEW

- Độ dày: 1 cm
- Kích thước chậu: 770D x 510R x 240S mm
- Đóng gói: 1 bộ tiêu chuẩn (kèm siphon)
- Kích thước cắt đá: Lắp nổi: 748D x 488R mm / Lắp âm: 710D x 380R mm

Art.No.: 577.25.530    Giá (Đ): **9.020.800**



## CHẬU GRANSTONE HS20-GENIS80 ĐEN



MADE IN GERMANY

- Độ dày: 1.2 cm
- Kích thước chậu: 750D x 456R x 200S mm
- Đóng gói: 1 bộ kèm siphon (570.35.912)
- Kích thước cắt đá: Lắp nổi: 736D x 442R mm / Lắp âm: 694D x 400R mm

Art.No.: 570.30.300    Giá (Đ): **12.400.000**

## CHẬU GRANSTONE HS20-GENIS80 XÁM



MADE IN GERMANY

- Độ dày: 1.2 cm
- Kích thước chậu: 750D x 456R x 200S mm
- Đóng gói: 1 bộ kèm siphon (570.35.912)
- Kích thước cắt đá: Lắp nổi: 736D x 442R mm / Lắp âm: 694D x 400R mm

Art.No.: 570.30.500    Giá (Đ): **12.399.200**

## CHẬU GRANSTONE HS19-GEN2R90 XÁM



MADE IN GERMANY

- Độ dày: 1.2 cm
- Kích thước chậu: 860D x 500R x 205S mm
- Đóng gói: 1 bộ kèm siphon (570.35.916)
- Kích thước cắt đá: Lắp nổi: 840D x 480R mm / Lắp âm: 845D x 485R mm

Art.No.: 570.35.580    Giá (Đ): **12.204.000**

## CHẬU GRANSTONE HS20-GENIS80 KEM



MADE IN GERMANY

- Độ dày: 1.2 cm
- Kích thước chậu: 750D x 456R x 200S mm
- Đóng gói: 1 bộ kèm siphon (570.35.912)
- Kích thước cắt đá: Lắp nổi: 736D x 442R mm / Lắp âm: 694D x 400R mm

Art.No.: 570.30.800    Giá (Đ): **12.399.200**

## CHẬU GRANSTONE HS19-GEN2S90 XÁM



MADE IN GERMANY

- Độ dày: 1.2 cm
- Kích thước chậu: 860D x 500R x 200S mm
- Đóng gói: 1 bộ kèm siphon (570.35.917)
- Kích thước cắt đá: Lắp nổi: 840D x 480R mm / Lắp âm: 846D x 486R mm

Art.No.: 570.36.500    Giá (Đ): **12.216.900**

## CHẬU GRANSTONE HS19-GEN2S90 KEM



MADE IN GERMANY

- Độ dày: 1.2 cm
- Kích thước chậu: 860D x 500R x 200S mm
- Đóng gói: 1 bộ kèm siphon (570.35.917)
- Kích thước cắt đá: Lắp nổi: 840D x 480R mm / Lắp âm: 846D x 486R mm

Art.No.: 570.36.400    Giá (Đ): **12.216.900**

**Chậu bếp inox Häfele**

**Nâng niu sức khỏe  
ngay từ bước sơ chế.**



### **Bán kính R=0**

Tất cả chậu rửa có R=0, giúp tăng tính thẩm mỹ và hiện đại, **giảm không gian sử dụng.**

### **Bộ xả cải tiến**

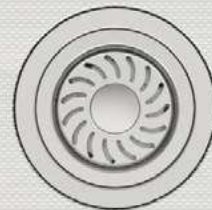

**Bộ xả với hộp chứa rác lớn** phù hợp với công năng sử dụng của người châu Á.

### **Dễ lau chùi**



Lớp phủ nhẵn bóng giúp dễ dàng vệ sinh, **ngăn ngừa sự hình thành của vi khuẩn** và cặn bẩn.

### **Bề mặt vân nổi chống trầy**



Công nghệ dập tạo các hạt vân nổi trải đều trên bề mặt chậu, **hạn chế được tối đa các tác nhân gây trầy xước chậu** khi làm bếp thường ngày.



## CHẬU INOX WS R0 HS24-SSNIS-7650\_SILVER



**NEW**

- Độ dày: 1.2 mm
- Kích thước chậu: 760D x 500R x 220S mm
- Kích thước cắt đá: Lắp nổi: 745D x 485R mm  
Lắp âm: 725D x 405R mm
- Đóng gói trọn bộ: Bộ siphon + Lưới để đồ Rollmat + Thớt gỗ + Rổ KL

Art.No.: 567.20.627

Giá (Đ): **8.640.000**

## CHẬU INOX WS R0 HS24-SSNIS-8650\_SILVER



**NEW**

- Độ dày: 1.2 mm
- Kích thước chậu: 860D x 500R x 220S mm
- Kích thước cắt đá: Lắp nổi: 845D \* 485R mm/ Lắp âm: 825D \* 405R mm
- Đóng gói trọn bộ: Bộ siphon + Lưới để đồ Rollmat + Thớt gỗ + Rổ KL

Art.No.: 567.20.637

Giá (Đ): **8.964.000**

## CHẬU INOX WS R0 HS24-SSNIS-8644\_SILVER



**NEW**

- Độ dày: 1.2 mm
- Kích thước chậu: 860D x 440R x 220S mm
- Kích thước cắt đá: Lắp âm: 825D x 405R mm  
Lắp nổi: 845D x 425R mm
- Đóng gói trọn bộ: Bộ siphon + Lưới để đồ Rollmat + Thớt gỗ + Rổ KL

Art.No.: 567.24.477

Giá (Đ): **9.396.000**

## CHẬU INOX WS R0 HS24-SSNIS-7644\_SILVER



**NEW**

- Độ dày: 1.2 mm
- Kích thước chậu: 760D x 440R x 220S mm
- Kích thước cắt đá: Lắp âm: 725D x 405R mm  
Lắp nổi: 745D \* 425R mm
- Đóng gói trọn bộ: Bộ siphon + Lưới để đồ Rollmat + Thớt gỗ + Rổ KL

Art.No.: 567.24.467

Giá (Đ): **8.316.000**



### CHẬU SUS SATIN R10 HS24-SSNIS-540\_BR



**NEW**

- Độ dày: 1.0 mm
- Kích thước chậu: 540D x 440R x 200S mm
- Đóng gói: 1 bộ tiêu chuẩn (kèm siphon + chén xả 567.25.879)
- Kích thước cắt đá: + Lắp âm: 505D x 405R mm

Art.No.: 567.24.457    Giá (Đ): **4.644.000**

### CHẬU SUS SATIN R25 HS24-SSNIS-760\_BR



**NEW**

- Độ dày: 1.0 mm
- Kích thước chậu: 760 x 440R x 200S mm
- Đóng gói: 1 bộ tiêu chuẩn (kèm siphon + chén xả 567.25.879)
- Kích thước cắt đá: Lắp nổi: 740D X 420R mm/ Lắp âm: 725D x 405R mm

Art.No.: 567.24.407    Giá (Đ): **4.860.000**

### CHẬU SUS SATIN R10 HS24-SSN2S-750\_BR



**NEW**

- Độ dày: 1.0 mm
- Kích thước chậu: 750 x 440R x 200S mm
- Đóng gói: 1 bộ tiêu chuẩn (kèm siphon + chén xả 567.25.880)
- Kích thước cắt đá: Lắp nổi: 730D X 420R mm/ Lắp âm: 715D x 405R mm

Art.No.: 567.24.427    Giá (Đ): **7.128.000**

### CHẬU SUS SATIN R10 HS24-SSN2S-870\_BR



**NEW**

- Độ dày: 1.0 mm
- Kích thước chậu: 870 x 440R x 220S mm
- Đóng gói: 1 bộ tiêu chuẩn (kèm siphon + chén xả 567.25.880)
- Kích thước cắt đá: Lắp nổi: 850D x 420R mm/ Lắp âm: 825D x 405R mm

Art.No.: 567.24.437    Giá (Đ): **7.668.000**

### LƯỚI KIM LOẠI

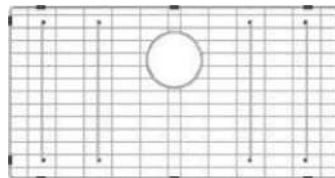

- Chất liệu: Thép không gỉ
- Kích thước: 710x370mm

Art.No.: 567.25.810    Giá (Đ): **756.000**

### LƯỚI KIM LOẠI

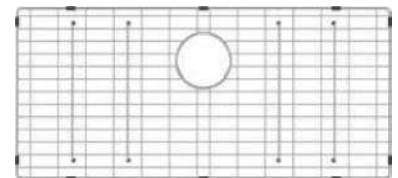

- Chất liệu: Thép không gỉ
- Kích thước: 810x370mm

Art.No.: 567.25.811    Giá (Đ): **864.000**

### CUỘN LƯỚI KIM LOẠI

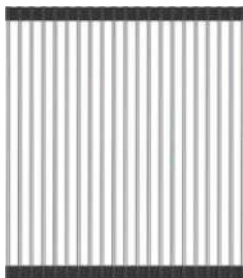

- Chất liệu: Thép không gỉ
- Kích thước: 396x348.5mm

Art.No.: 567.25.830    Giá (Đ): **356.400**

### THỚT GỖ



- Chất liệu: Gỗ tự nhiên
- Kích thước: 396x300mm

Art.No.: 567.25.932    Giá (Đ): **530.200**

### RẦY KIM LOẠI



- Chất liệu: Thép không gỉ
- Kích thước: 395x191mm

Art.No.: 567.25.916    Giá (Đ): **540.000**

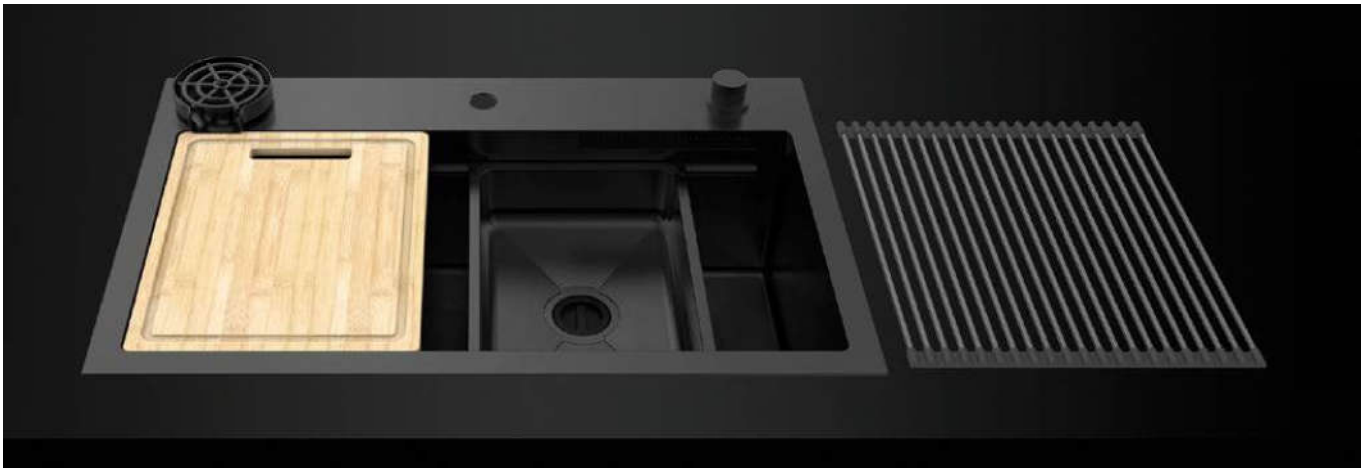

#### CHẬU INOX WF R10 HS25-SSN1S-8052



**NEW**

- Độ dày: 3.0+1.2 mm
- Kích thước chậu: 800D x 520R x 228S mm
- Kích thước cắt đá:  
+ Lắp nổi: 783.5D x 504.1R mm
- Đóng gói trọn bộ: Bộ siphon+ Chậu rửa nhỏ + Thớt gỗ

##### Titan (Gun Metal)

Art.No.: 567.24.488 Giá (Đ): **14.718.300**

##### Đen (Matt Black)

Art.No.: 567.24.489 Giá (Đ): **15.444.000**

#### CHẬU INOX WF R10 HS25-SSN1S-7650



**NEW**

- Độ dày: 1.2 mm
- Kích thước chậu: 760D x 500R x 220S mm
- Kích thước cắt đá:  
+ Lắp nổi: 745D x 485R mm  
+ Lắp âm: 725D x 405R mm
- Đóng gói trọn bộ: Bộ siphon (567.24.490)

##### Titan (Gun Metal)

Art.No.: 567.24.484 Giá (Đ): **10.627.200**

##### Đen (Matt Black)

Art.No.: 567.24.485 Giá (Đ): **12.176.000**

#### CHẬU INOX WS R10 HS25-SSN1S-7644



**NEW**

- Độ dày: 1.2 mm
- Kích thước chậu: 760D x 440R x 220 mm
- Kích thước cắt đá:  
+ Lắp âm: 725D x 405R mm  
+ Lắp nổi: 745D x 425R mm
- Đóng gói trọn bộ: Bộ siphon (567.24.490)

##### Titan (Gun Metal)

Art.No.: 567.24.486 Giá (Đ): **9.612.000**

##### Đen (Matt Black)

Art.No.: 567.24.487 Giá (Đ): **11.281.701**

#### CHẬU RỬA NHỎ HÄFELE 398



**NEW**

- KT: 398x235x100mm
- Hoàn thiện: PVD 2.0 Titan/ Đen/ (inox mờ)

**Brush** Art.No.: 567.24.494 **882.400**

**Titan** Art.No.: 567.24.495 **1.745.301**

**Đen** Art.No.: 567.24.496 **1.947.300**

#### THỚT INOX HÄFELE 398



**NEW**

- Vật liệu: inox 304
- Kích thước: 398x225mm

**Brush** Art.No.: 567.24.497 **608.100**

#### LƯỚI CUỘN INOX HÄFELE 396



**NEW**

- KT: 396x348,5mm
- Hoàn thiện: PVD 2.0 Titan/ Đen/ (inox mờ)

**Titan** Art.No.: 567.24.492 **906.000**

**Đen** Art.No.: 567.24.493 **1.075.701**

#### MÁY RỬA LY HÄFELE



**NEW**

- Phù hợp với chậu WF 567.24.488 & 567.24.489
- Vật liệu: inox 304 + nhựa

**Titan** Art.No.: 567.24.507 **1.512.000**

**Đen** Art.No.: 567.24.506 **1.516.400**





**CHẬU SUS WS R10 HS25-SSN2S-8644**



**NEW**

- Độ dày: 1.0 mm
- Kích thước chậu: 860D x 440R x 200Smm
- Kích thước cắt đá:
  - + Lắp âm: 820D x 400R mm
  - + Lắp nổi: 844D x 424R mm
- Đóng gói: 1 bộ tiêu chuẩn (kèm siphon)

Art.No.: 567.94.023

Giá (Đ): **8.567.000**

**CHẬU SUS WS R10 HS25-SSN2S-8650**



**NEW**

- Độ dày: 1.0 mm
- Kích thước chậu: 860D x 500R x 200S mm
- Kích thước cắt đá:
  - + Lắp nổi: 844D x 484R mm
- Đóng gói: 1 bộ tiêu chuẩn (kèm siphon)

Art.No.: 567.94.024

Giá (Đ): **8.879.000**

**COMBO CHẬU SUS 567.94.023 & PHỤ KIỆN**



**NEW**

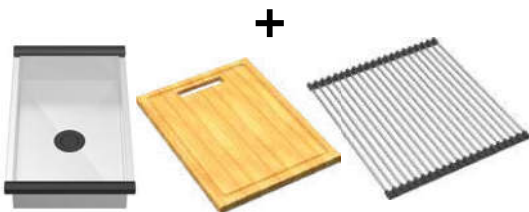

Art.No.: 567.94.057

Giá (Đ): **9.737.000**

**COMBO CHẬU SUS 567.94.024 & PHỤ KIỆN**



**NEW**

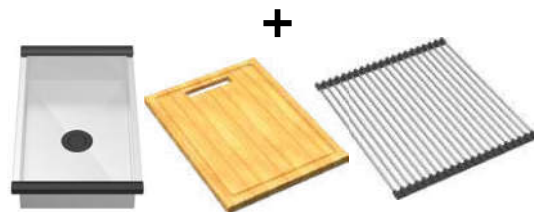

Art.No.: 567.94.058

Giá (Đ): **10.049.000**

**Vòi bếp Häfele**

**Thêm tiện ích cho không gian bếp.**



**Đầu vòi riêng để tích hợp đường nước uống**

Tích hợp đường uống nước trực tiếp với hai chế độ nóng và lạnh.

**Đầu phun chức năng kép**

Chuyển đổi nhanh giữa các chế độ trộn: trộn bọt khí nhẹ & phun tia hoa sen mạnh mẽ.

**Đầu vòi kéo dài**

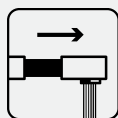

**Linh hoạt trong sử dụng**, dễ điều chỉnh vòi để tăng độ thuận lợi cho người dùng.

**Đầu vòi tạo bọt chuẩn châu Âu**



**Chống tắc và hạn chế văng nước** theo tiêu chuẩn Châu Âu.

## VÒI BẾP HT20-GHIP259 - ĐEN



MADE IN EUROPE

- Vòi nóng/ lạnh
- Đầu vòi rửa có thể kéo dài

Art.No.: 570.82.300      Giá (Đ): **10.932.400**

## VÒI BẾP HT20-GHIP259 - XÁM



MADE IN EUROPE

- Vòi nóng/ lạnh
- Đầu vòi rửa có thể kéo dài

Art.No.: 570.82.400      Giá (Đ): **10.527.500**

## VÒI BẾP HT21-CHIF220C - KEM



NEW

- Vòi nóng/ lạnh
- Đầu vòi rửa có thể kéo dài

Art.No.: 577.56.200      Giá (Đ): **2.959.200**

## VÒI BẾP ESSENCE GHIP254 - ĐEN



- Vòi nóng/ lạnh
- Đầu vòi rửa có thể kéo dài

Art.No.: 577.55.390      Giá (Đ): **4.692.600**

## VÒI BẾP ESSENCE GHIP254 - XÁM



- Vòi nóng/ lạnh
- Đầu vòi rửa có thể kéo dài

Art.No.: 577.55.590      Giá (Đ): **4.522.000**

## VÒI BẾP ESSENCE HT21-CHIF220C



- Vòi nóng/ lạnh

**ĐEN**      577.56.300      Giá (Đ): **2.959.200**

**XÁM**      577.56.500      Giá (Đ): **2.959.200**

## VÒI BẾP HT24-SHIP417-BR



NEW

- Vòi nóng/ lạnh
- Đầu vòi rửa có thể kéo dài

Art.No.: 570.85.041      Giá (Đ): **3.917.500**

## VÒI BẾP HT24-SHIP417-TITAN



NEW

- Vòi nóng/ lạnh
- Đầu vòi rửa có thể kéo dài 2 chức năng

Art.No.: 570.85.441      Giá (Đ): **5.400.000**

## VÒI BẾP LUX-P HT25-SHIP417



NEW

- Vòi nóng/ lạnh
- Đầu vòi rửa có thể kéo dài 2 chức năng

Art.No.: 567.24.498      Giá (Đ): **6.404.400**

## VÒI BẾP HT24-SHIF527-BR



NEW

- Vòi nóng/ lạnh
- Đầu vòi linh hoạt

Art.No.: 570.85.051      Giá (Đ): **5.841.900**

## VÒI BẾP HT24-SHIF527-TITAN



NEW

- Vòi nóng/ lạnh
- Đầu vòi linh hoạt

Art.No.: 570.85.451      Giá (Đ): **7.353.900**

## VÒI BẾP HYDROS HT20-CHIF187



MADE IN EUROPE

- Vòi nóng/ lạnh
- Đầu vòi linh hoạt

Art.No.: 570.82.230      Giá (Đ): **13.628.700**

## VÒI BẾP LUX-P HT25-SHIF449



**NEW**

- Vòi nóng/ lạnh
- Đầu vòi rửa có thể kéo dài 2 chức năng

Art.No.: 570.85.044      Giá (€): **6.243.501**

## VÒI BẾP LUX-P HT25-SHIF449



**NEW**

- Vòi nóng/ lạnh
- Đầu vòi rửa có thể kéo dài 2 chức năng

Art.No.: 570.85.046      Giá (€): **6.243.501**

## VÒI BẾP LUX-P HT25-SHIP315



**NEW**

- Vòi nóng/ lạnh
- Đầu vòi rửa có thể kéo dài 2 chức năng

**CHROME BÓNG**    570.85.048      **4.389.000**

**CHROME MỜ**      570.85.049      **4.290.000**

## VÒI BẾP HYDROS HT20-CHIP259



MADE IN EUROPE

- Vòi nóng/ lạnh
- Đầu vòi rửa có thể kéo dài

Art.No.: 570.82.210      Giá (€): **9.985.100**

## VÒI BẾP HT21-CHIP254



- Vòi nóng/ lạnh
- Đầu vòi rửa có thể kéo dài

Art.No.: 577.55.200      Giá (€): **3.720.600**

## VÒI BẾP HT21-CH2F271



- Vòi nóng/ lạnh
- Tích hợp đường nước uống

Art.No.: 577.55.210      Giá (€): **4.298.400**

## VÒI BẾP HYDROS HT20-CHIP241



MADE IN EUROPE

- Vòi nóng/ lạnh
- Đầu vòi rửa có thể kéo dài

Art.No.: 570.82.220      Giá (€): **9.985.100**

## VÒI BẾP HT21-CC1F245U



- Vòi lạnh

Art.No.: 577.55.260      Giá (€): **2.212.800**

## VÒI BẾP HT21-CH1F220U



- Vòi nóng/ lạnh

Art.No.: 577.55.250      Giá (€): **2.558.600**

## VÒI BẾP HT21-CHIP287



- Vòi nóng/ lạnh

Art.No.: 577.55.230      Giá (€): **2.759.000**

## VÒI BẾP HT21-CH1F220C



- Vòi nóng/ lạnh

Art.No.: 577.55.240      Giá (€): **2.558.600**

## VÒI BẾP HT21-CHIP245



- Vòi nóng/ lạnh
- Đầu vòi rửa có thể kéo dài

Art.No.: 577.55.220      Giá (€): **4.682.300**

**Chậu & Bộ trộn Häfele**

**Đa dạng & Linh hoạt.**



**Chậu lắp nổi**



**Chậu lắp âm**



**Chậu gắn tường**

## CHẬU SỨ ĐẶT BÀN KOBE 585X390X180



- Kích thước: 585x390x180 mm
- Tráng men Nano, màu trắng
- Không có lỗ gắn vòi, không có xả tràn
- Đặt riêng siphon và bộ xả

Art.No.: 588.79.030      Giá (Đ): **3.795.000**

## CHẬU SỨ ĐẶT BÀN SAPPORO 420X420X145



- Kích thước: 420 x 420 x 145 mm
- Tráng men Nano, màu trắng
- Có lỗ gắn vòi, có xả tràn
- Đặt riêng siphon và bộ xả

Art.No.: 588.79.031      Giá (Đ): **2.976.873**

## CHẬU SỨ ĐẶT BÀN REGAL 500X420X150



- Kích thước: 500x420x150 mm
- Tráng men Nano, màu trắng
- Có lỗ gắn vòi, có xả tràn
- Đặt riêng siphon và bộ xả

Art.No.: 588.79.032      Giá (Đ): **4.104.000**

## CHẬU SỨ ĐẶT BÀN VIGOR 400X145



**NEW**

- Kích thước: 400x145 mm
- Tráng men Nano, màu trắng
- Không có lỗ gắn vòi, không có xả tràn
- Đặt riêng siphon và bộ xả

Art.No.: 588.79.060      Giá (Đ): **2.912.800**

## CHẬU SỨ ẨM BÀN SAPPORO 570X415X205



- Kích thước: 570x415x205 mm
- Tráng men Nano, màu trắng
- Không có lỗ gắn vòi, có xả tràn
- Đặt riêng siphon và bộ xả

Art.No.: 588.79.015      Giá (Đ): **2.489.000**

## CHẬU TREO TƯỜNG CHÂN LỬNG ROOTS



**NEW**

- Kích thước: 550x500x470 mm
- Tráng men Nano, màu trắng
- Có lỗ gắn vòi, có xả tràn
- Đặt riêng siphon và bộ xả

Art.No.: 588.79.090      Giá (Đ): **3.289.100**

## CHẬU ĐẶT BÀN VIGOR 580X380X140



**NEW**

- Kích thước: 580x380x140 mm
- Tráng men Nano, màu trắng
- Không có lỗ gắn vòi, không có xả tràn
- Đặt riêng siphon và bộ xả

Art.No.: 588.79.077      Giá (Đ): **3.990.000**

## CHẬU ĐẶT BÀN KOBE 400X400X140



**NEW**

- Kích thước: 400x400x140 mm
- Tráng men Nano, màu trắng
- Không có lỗ gắn vòi, không có xả tràn
- Đặt riêng siphon và bộ xả

Art.No.: 588.79.078      Giá (Đ): **3.465.000**

## CHẬU ĐẶT BÀN KOBE 500X400X140



**NEW**

- Kích thước: 500x400x140 mm
- Tráng men Nano, màu trắng
- Không có lỗ gắn vòi, không có xả tràn
- Đặt riêng siphon và bộ xả

Art.No.: 588.79.079      Giá (Đ): **4.113.400**

## CHẬU SỨ BẮN ẨM REGAL 500X435X175



**NEW**

- Kích thước: 500 x 435 x 175mm
- Tráng men Nano, màu trắng
- Có lỗ gắn vòi, có xả tràn
- Đặt riêng siphon và bộ xả

Art.No.: 588.79.080      Giá (Đ): **3.627.000**

## CHẬU SỨ ẨM BÀN SAPPORO 545X350X190



**NEW**

- Kích thước: 545x350x190 mm
- Tráng men Nano, màu trắng
- Không có lỗ gắn vòi, có xả tràn
- Đặt riêng siphon và bộ xả

Art.No.: 588.79.014      Giá (Đ): **2.847.000**

## CHẬU SỨ ẨM BÀN SAPPORO 508X390X185



**NEW**

- Kích thước: 508x390x185 mm
- Tráng men Nano, màu trắng
- Không có lỗ gắn vòi, có xả tràn
- Đặt riêng siphon và bộ xả

Art.No.: 588.79.120      Giá (Đ): **2.835.000**



### CHẬU SỨ VÀNH NỔI KYOTO 546X406X180



**NEW**

- Kích thước: 546x406x180 mm
- Tráng men Nano, màu trắng
- Có lỗ gắn vòi, có xả tràn
- Đặt riêng siphon và bộ xả

Art.No.: 588.79.131

Giá (Đ): **3.046.000**

### VÒI TRỘN KOBE 100 CHROME



- Lưu lượng nước ở 3 bar: 10 lít/phút
- Không gồm bộ xả
- Màu sắc: Chrome

Art.No.: 589.15.000

Giá (Đ): **3.290.000**

### VÒI TRỘN KOBE 240 CHROME



- Lưu lượng nước ở 3 bar: 9 lít/phút
- Không gồm bộ xả
- Màu sắc: Chrome

Art.No.: 589.15.002

Giá (Đ): **4.390.000**

### VÒI TRỘN KOBE 100 ĐEN



- Lưu lượng nước ở 3 bar: 10 lít/phút
- Không gồm bộ xả
- Màu sắc: Đen

Art.No.: 589.15.030

Giá (Đ): **3.790.000**

### VÒI TRỘN KOBE 240 ĐEN



**NEW**

- Lưu lượng nước ở 3 bar: 9 lít/phút
- Không gồm bộ xả
- Màu sắc: Đen

Art.No.: 589.15.032

Giá (Đ): **6.072.600**

### VÒI NƯỚC LẠNH



**NEW**

- Lưu lượng nước: 65 lít/phút
- Van đĩa sứ. Chất liệu: đồng
- Màu sắc: Chrome

Art.No.: 485.61.035

Giá (Đ): **960.200**

## VÒI TRỘN ECO 70



**NEW**

- Chất liệu: Đồng
- Lưu lượng nước: 7.5l/ phút
- Màu sắc: Chrome

Art.No.: 485.61.038

Giá (Đ): **1.276.600**

## BỘ TRỘN NỔ 2 ĐƯỜNG NƯỚC ECO



**NEW**

- Chất liệu: Đồng
- Lưu lượng nước: 23.5 lít/ phút
- Màu sắc: Chrome

Art.No.: 485.61.039

Giá (Đ): **2.315.600**

## BỘ TRỘN NỔ 2 ĐƯỜNG NƯỚC REGAL



- Lưu lượng nước ở 3 bar:
  - Vòi xả bồn: 13.6 lít/phút
  - Đầu cấp sen: 17.4 lít/phút
- Màu sắc: Chrome

Art.No.: 495.61.122

Giá (Đ): **4.741.200**

## BỘ TRỘN NỔ 2 ĐƯỜNG NƯỚC KOBE



- Lưu lượng nước ở 3 bar:
  - Vòi xả bồn: 21 lít/phút
  - Đầu cấp sen: 20 lít/phút
- Màu sắc: Chrome

Art.No.: 589.15.005

Giá (Đ): **4.229.400**

## VÒI XẢ BỒN 2 ĐƯỜNG NƯỚC 160 KOBE



**NEW**

- Lưu lượng nước ở 3 bar
  - + đường nước 1: 31 lít/phút
  - + đường nước 2: 30 lít/phút
- Màu sắc: Chrome

Art.No.: 589.15.061

Giá (Đ): **2.258.200**

## BỘ TRỘN ÂM 2 ĐƯỜNG NƯỚC KOBE



**NEW**

- Lưu lượng nước ở 3 bar:
  - Đường nước trên: 20.2 lít/phút
  - Đường nước dưới: 18.6 lít/phút
- Màu sắc: Chrome

Art.No.: 589.15.007

Giá (Đ): **33.721.100**

## BỘ TRỘN NỔ 2 ĐƯỜNG NƯỚC KOBE ĐEN



- Lưu lượng nước ở 3 bar
  - Vòi xả bồn: 21 lít/phút
  - Đầu cấp sen: 20 lít/phút
- Màu sắc: Đen

Art.No.: 589.15.035

Giá (Đ): **5.790.000**

## BỘ TRỘN BỒN TẮM ĐẶT SÀN ROOTS



**NEW**

- Lưu lượng nước ở 3 bar:
  - Vòi xả bồn: 15.5 lít/phút
  - Đầu cấp sen: 10.2 lít/phút
- Dây sen 1500 mm
- Đã bao gồm bộ âm
- Màu sắc: Chrome

Art.No.: 495.61.177

Giá (Đ): **12.051.900**

## BỘ TRỘN ÂM 2 ĐƯỜNG NƯỚC KOBE ĐEN



- Lưu lượng nước ở 3 bar:
  - Đường nước trên: 20.2 lít/phút
  - Đường nước dưới: 18.6 lít/phút
- Màu sắc: Đen

Art.No.: 589.15.037

Giá (Đ): **3.990.000**

## BỘ TRỘN BỒN TẮM ĐẶT SÀN KOBE CHROME

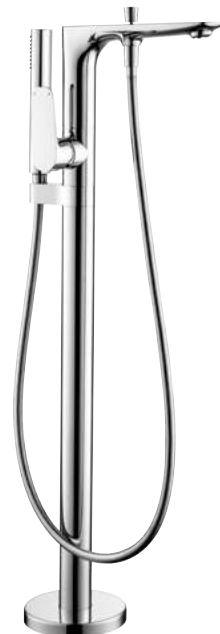

- Lưu lượng nước ở 3 bar:
  - Vòi xả bồn: 22 lít/phút
  - Đầu cấp sen: 13.5 lít/phút
- Dây sen 1500 mm
- Đã bao gồm bộ âm

Art.No.: 589.15.120

Giá (Đ): **18.890.000**

Thanh sen kết hợp Häfele

Trải nghiệm theo cách của bạn.

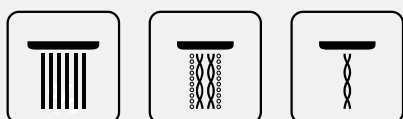

Dễ sử dụng và chuyển đổi dạng tia nước với một nút nhấn.

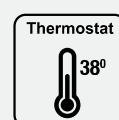

Bộ trộn điều nhiệt 38°C, vận hành dễ dàng, tay cầm tiện dụng, van cao cấp, tuổi thọ cao.



Sen tay & sen đầu: **Chất liệu nhựa ABS** cao cấp, đầu phun gel silicon, dễ vệ sinh, tuổi thọ cao và thân thiện với môi trường.



Thân sen: **Lớp mạ cao cấp, chống ăn mòn.**

## ECO THANH SEN KẾT HỢP KO GỒM BỘ TRỘN CR



**NEW**

- Màu sắc: chrome
- Sen đầu: 200mm
- Sen tay: 119mm, 3 chế độ
- Thân sen inox 304
- Dây sen inox 304 1.5m & 0.5m
- Nút nhấn chuyển 2 chức năng

Art.No.: 589.34.189

Giá (Đ): **4.550.100**

## THANH SEN ĐIỀU NHIỆT 3-CHỨC NĂNG, CHROME



**NEW**

- Lưu lượng nước ở 3 bar:
  - Sen đầu: 13.5 lít/phút
  - Sen tay: 9.2 lít/phút
- Dạng tia nước của sen đầu: Rain
- Dạng tia nước sen tay: Rain, Whirl, Mix
- Dây sen PVC 1500 mm, màu sắc: Chrome

Art.No.: 495.60.106

Giá (Đ): **10.195.700**

## THANH SEN KẾT HỢP KỆ INTENSITY KHÔNG BỘ TRỘN



- Lưu lượng nước ở 3 bar:
  - Sen đầu: 17 lít/phút
  - Sen tay: 11.8 lít/phút
- Dạng tia nước: Rain, Whirl, Mix
- Dây sen PVC 1500 mm & 600 mm
- Màu sắc: Chrome

Art.No.: 589.23.155

Giá (Đ): **6.699.000**

## ECO THANH SEN KẾT HỢP KHÔNG GỒM BỘ TRỘN



**NEW**

- Màu sắc: đen mờ
- Sen đầu: 200mm
- Sen tay: 119mm, 3 chế độ
- Thân sen inox 304
- Dây sen: PVC 1.5m & 0.5m
- Nút nhấn chuyển 2 chức năng

Art.No.: 589.34.429

Giá (Đ): **4.948.900**



Sen đầu Häfele



Hãy để cơn mưa gột sạch những căng thẳng trong ngày.



Tia nước dạng **Airsense** mang đến trải nghiệm tuyệt vời hơn nữa.



Đầu phun bằng **silicone** trong suốt cho vẻ ngoài vệ sinh và thời gian sử dụng lâu dài.



Tay sen gắn trần bằng **thép không gỉ 304** và mạ chrome: Bền chắc & Thích hợp với nhiều loại sen đầu.

### SEN ĐẦU GẮN TƯỜNG AIRSENSE 219S



- Lưu lượng nước ở 3 bar: 27 lít/phút
- Dạng tia nước: Rain
- Sen đầu 219x223 mm
- Tay sen gắn tường 350 mm

Art.No.: 485.60.616

Giá (Đ): **1.987.100**

### SEN ĐẦU GẮN TƯỜNG NEW MYSTERIOUS 219S



- Lưu lượng nước ở 3 bar: 27 lít/phút
- Dạng tia nước: Rain
- Sen đầu 219x223 mm
- Tay sen gắn tường 350 mm

Art.No.: 485.60.700

Giá (Đ): **2.631.000**

### SEN ĐẦU GẮN TRẦN AIRSENSE 219S



- Lưu lượng nước ở 3 bar: 27 lít/phút
- Dạng tia nước: Rain
- Sen đầu 219x223 mm
- Tay sen gắn trần 150 mm

Art.No.: 485.60.615

Giá (Đ): **1.624.100**

### SEN ĐẦU GẮN TRẦN AIRSENSE 219S



- Lưu lượng nước ở 3 bar: 27 lít/phút
- Dạng tia nước: Rain
- Sen đầu 219x223 mm
- Tay sen gắn trần 150 mm

Art.No.: 485.60.701

Giá (Đ): **2.269.000**

### THANH TRƯỢT 650R



- Thanh trượt cho sen tay 650 mm

Art.No.: 485.60.614    Giá (Đ): **1.542.000**

Art.No.: 485.60.704    Giá (Đ): **1.645.000**

### BỘ TIẾP NƯỚC DẠNG VUÔNG



- Chất liệu: Đồng

Art.No.: 485.60.009    Giá (Đ): **412.400**

### PHỤ KIỆN CẤP NƯỚC SEN TAY ACTIVE TRÒN



- Chất liệu: Đồng

Art.No.: 485.60.008    Giá (Đ): **450.000**

Art.No.: 485.60.060    Giá (Đ): **530.000**

### VAN KHÓA NƯỚC ĐƠN ACTIVE



- Kích thước liên kết vào tường G ½
- Kích thước liên kết đường cấp nước G ½
- Chất liệu: Đồng
- Màu sắc: Chrome

Art.No.: 495.61.250

Giá (Đ): **218.000**

### VAN KHÓA NƯỚC ĐÔI LỤC GIÁC ACTIVE



- Kích thước liên kết vào tường G ½
- Kích thước liên kết đường cấp nước G ½
- Chất liệu: Đồng
- Màu sắc: Chrome

Art.No.: 495.61.252

Giá (Đ): **297.000**

**Sen tay Häfele**

**Mỗi tia nước là một trải nghiệm.  
Mỗi khoảnh khắc là một món quà.**



**3 cường độ tia nước.**

Dễ dàng tùy chỉnh theo nhu cầu - tia mưa rơi, tia mưa với cường độ mạnh và tia mịn.



Dây sen làm từ nhựa PVC **chống xoắn, chống kéo/ưỡn, chống trơn và dễ lau chùi.**



**Chức năng tự vệ sinh tiện lợi.**

Chỉ cần xoay tay gạt sang trái, phần đầu nhựa sẽ bật lên và đẩy chất bẩn ra ngoài để bạn làm sạch hiệu quả.

## BỘ SEN TAY AIRSENSE 120R



- Lưu lượng nước ở 3 bar: 10.1 lít/phút
- Dạng tia nước: Rain, Whirl, Mix
- Giá đỡ sen tay có thể điều chỉnh
- Dây sen PVC 1500 mm

Art.No.: 485.60.051      Giá (Đ): **1.717.000**

## BỘ SEN TAY AIRSENSE 120S



- Lưu lượng nước ở 3 bar: 11.8 lít/phút
- Dạng tia nước: Rain, Whirl, Mix
- Giá đỡ sen tay có thể điều chỉnh
- Dây sen PVC 1500 mm

Art.No.: 485.60.610      Giá (Đ): **1.717.000**

## BỘ SEN TAY SELF-CLEAN S 3 CHỨC NĂNG

**NEW**



- Sen tay 3 chức năng
- Giá đỡ có thể điều chỉnh
- Dây sen PVC 1200 mm
- Màu sắc: chrome / trắng

Art.No.: 485.60.627      Giá (Đ): **961.200**

## SEN TAY AIRSENSE120R KẾT HỢP THANH TRƯỢT



- Lưu lượng nước ở 3 bar: 10 lít/phút
- Thanh trượt SUS 650 mm
- Dây sen PVC 1500 mm
- Màu sắc: Chrome

Art.No.: 495.60.686      Giá (Đ): **1.807.920**

## BỘ SEN TAY NEW MYSTERIOUS 120S



- Lưu lượng nước ở 3 bar: 11.8 lít/phút
- Dạng tia nước: Rain, Whirl, Mix
- Giá đỡ sen tay có thể điều chỉnh
- Dây sen PVC 1500 mm

Art.No.: 485.60.625      Giá (Đ): **1.749.000**

## BỘ SEN TAY NEW MYSTERIOUS 120R



- Lưu lượng nước ở 3 bar: 10.1 lít/phút
- Dạng tia nước: Rain, Whirl, Mix
- Giá đỡ sen tay có thể điều chỉnh
- Dây sen PVC 1500 mm

Art.No.: 485.60.052      Giá (Đ): **1.749.000**

## DÂY SEN PVC 1.5 M MÀU ĐEN



- Dây sen PVC 1500 mm

Art.No.: 495.60.112      Giá (Đ): **530.280**

## VÒI XỊT VỆ SINH CÓ GIÁ ĐỠ

**NEW**



- Lưu lượng nước ở 1 bar: 3.31 lít/phút
- Dây sen 1200 mm
- Chất liệu: SUS 304

Art.No.: 485.95.032      Giá (Đ): **670.600**

## VÒI XỊT VỆ SINH AIRSENSE



- Chất liệu: Nhựa ABS
- Dây sen SUS 1200 mm

Art.No.: 485.95.039      Giá (Đ): **539.000**

Art.No.: 485.95.078      Giá (Đ): **539.000**

## GIÁ TREO GIẤY VỆ SINH MYSTERIOUS



- Chất liệu: Đồng
- Treo tường
- Màu sắc: Đen

Art.No.: 580.41.540

Giá (Đ): **605.000**

## THANH TREO KHĂN ĐƠN 600 MÀU ĐEN



- Khoảng cách khoan 606 mm
- Chất liệu: Đồng
- Treo tường
- Màu sắc: Đen

Art.No.: 580.41.514

Giá (Đ): **990.000**

## KỆ ĐỂ KHĂN TẮM MYSTERIOUS

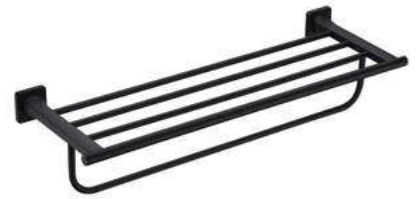

- Khoảng cách khoan 556 mm
- Chất liệu: Đồng
- Treo tường
- Màu sắc: Đen

Art.No.: 580.41.513

Giá (Đ): **2.420.000**

## GIÁ TREO GIẤY VỆ SINH FORTUNE



- Chất liệu: Đồng
- Treo tường
- Màu sắc: Chrome

Art.No.: 580.41.440

Giá (Đ): **476.200**

## THANH TREO KHĂN ĐƠN FORTUNE 600 MM



- Khoảng cách khoan 606 mm
- Chất liệu: Đồng
- Treo tường

Art.No.: 980.64.392

Giá (Đ): **833.600**

## KỆ ĐỂ KHĂN TẮM FORTUNE



- Khoảng cách khoan 556 mm
- Chất liệu: Đồng
- Treo tường

Art.No.: 580.41.413

Giá (Đ): **2.127.600**

## THANH TREO KHĂN ĐƠN KOBE 600MM



- Chất liệu: Đồng
- Treo tường
- Màu sắc: Chrome

Art.No.: 495.80.236

Giá (Đ): **1.860.000**

## KỆ KÍNH FORTUNE



- Chất liệu: Đồng, kính
- Treo tường
- Màu sắc: Chrome

Art.No.: 580.41.430

Giá (Đ): **750.000**

## BỘ PHỤ KIỆN PHÒNG TẮM CHIBA



- Chất liệu: Thép không rỉ
- Treo tường
- Đóng gói: 4 sản phẩm

Art.No.: 499.98.351

Giá (Đ): **1.991.200**

## KỆ ĐỰNG LY KOBE KÍNH TRẮNG



- Chất liệu: Nhựa, kính trắng
- Phụ kiện trượt

Art.No.: 495.80.239

Giá (Đ): **518.000**

## KỆ ĐỰNG LY KOBE KÍNH ĐEN



- Chất liệu: Nhựa, kính đen
- Phụ kiện trượt

Art.No.: 495.80.242

Giá (Đ): **499.000**

## GIÁ TREO GIẤY VỆ SINH KOBE KÍNH ĐEN



- Chất liệu: Đồng, kính đen
- Treo tường
- Màu sắc: Chrome

Art.No.: 495.80.233

Giá (Đ): **1.188.000**

## GIÁ TREO GIẤY VỆ SINH KOBE KÍNH TRẮNG



- Chất liệu: Đồng, kính trắng
- Treo tường
- Màu sắc: Chrome

Art.No.: 495.80.231      Giá (Đ): **1.155.000**

## GIÁ TREO GIẤY VỆ SINH CÓ KỆ



- Chất liệu: SUS 304
- Treo tường
- Màu sắc: Chrome
- Kích thước: 188x120x80 mm

Art.No.: 983.24.032      Giá (Đ): **770.000**

## KỆ GÓC



- Chất liệu: SUS 304
- Treo tường
- Màu sắc: Chrome
- Kích thước: 200x200x55 mm

Art.No.: 983.24.042      Giá (Đ): **1.069.200**

## THOÁT SÀN LÁT GẠCH 100MM



- Chất liệu: Đồng
- Nắp che có thể tháo rời
- Bao gồm nắp ngăn mùi
- Màu sắc: Brushed nickel

Art.No.: 983.24.096      Giá (Đ): **972.000**

## SIPHON THOÁT NƯỚC ACTIVE



- Chiều cao có thể điều chỉnh 70-110 mm
- Cách tường 280 mm
- Kích thước liên kết đường cấp nước G 1¼
- Màu sắc: Chrome

Art.No.: 495.61.241      Giá (Đ): **775.921**

## VÒI LẠNH GẮN TƯỜNG COMPACT



- Kích thước liên kết với tường G ½
- Màu sắc: Chrome

Art.No.: 589.25.540      Giá (Đ): **450.000**

## VÒI LẠNH GẮN TƯỜNG COMPACT NỐI MÁY GIẶT



- Kích thước liên kết với tường G ½
- Màu sắc: Chrome

Art.No.: 495.61.020      Giá (Đ): **616.000**

## CHAI XỊT XÀ PHÒNG KOBE



- Chất liệu: Đồng, kính trắng mờ
- Phụ kiện trượt

Art.No.: 495.80.240      Giá (Đ): **696.000**

## LY ĐỰNG BÀN CHẢI KOBE



- Chất liệu: Kính trắng mờ
- Phụ kiện trượt

Art.No.: 495.80.241      Giá (Đ): **196.363**

## BỘ XẢ CHẬU SỨ CÓ XẢ TRÀN



- Kích thước liên kết G 1¼
- Sử dụng với chậu rửa có lỗ xả tràn
- Chất liệu: Đồng

Art.No.: 589.25.948      Giá (Đ): **531.000**

Art.No.: 589.25.848      Giá (Đ): **627.000**

## BỘ XẢ NHẤN CHO CHẬU KHÔNG XẢ TRÀN



- Kích thước liên kết G 1¼
- Sử dụng với chậu rửa không có lỗ xả tràn
- Chất liệu: Đồng

Art.No.: 589.25.987      Giá (Đ): **680.400**

## BỘ XẢ CHẬU SỨ KHÔNG CÓ XẢ TRÀN



- Kích thước liên kết G 1¼
- Sử dụng với chậu rửa không có lỗ xả tràn
- Chất liệu: Đồng

Art.No.: 589.25.986      Giá (Đ): **531.000**

**Bồn cầu Häfele**

**Toàn diện & Vệ sinh.**



### Thiết kế vành kín



Với hệ thống xả toilet của Häfele, nước sẽ rửa sạch mọi bề mặt và mép cạnh, **đảm bảo vệ sinh để bạn an tâm sử dụng.**

### Tính năng kháng khuẩn đảm bảo độ vệ sinh



Lớp tráng siêu nhẵn mật độ cao **ngăn vi khuẩn bám bề mặt.**

### Đường nước xoắn ốc 360 độ



Nước áp lực cao từ các vòi phun chuyển động 360 độ như xoáy nước để **loại bỏ chất bẩn từ mọi khe rãnh.**

## BỒN CẦU 1-KHỐI KOBE 410X725X760



- Bồn cầu một khối 725 x 410 x 760 mm
- Thiết kế không vành, nút xả kép nằm ở trên
- Tráng men nano
- Hệ thống xả Syphonic jet 3.5/5 lít
- Tâm xả 305 mm
- Nắp bồn cầu đóng êm, bộ phụ kiện lắp đặt

Art.No.: 588.79.412      Giá (Đ): **10.237.000**

## BỒN CẦU 1-KHỐI KOBE 405X650X695



- Bồn cầu một khối: 650 x 405 x 695 mm
- Thiết kế không vành, nút xả kép nằm ở trên
- Tráng men Nano
- Hệ thống xả Syphonic jet 3.5/5 lít
- Tâm xả 305 mm
- Nắp bồn cầu đóng êm, bộ phụ kiện lắp đặt

Art.No.: 588.79.406      Giá (Đ): **9.401.000**

## BỒN CẦU 1-KHỐI REGAL 380X695X730



- Bồn cầu một khối: 695 x 380 x 730 mm
- Tráng men Nano
- Nút xả kép nằm ở trên
- Hệ thống xả Syphonic jet 3.5/5 lít
- Tâm xả 305 mm
- Nắp bồn cầu đóng êm, bộ phụ kiện lắp đặt

Art.No.: 588.79.407      Giá (Đ): **9.211.683**

## BỒN CẦU MỘT KHỐI ICONIC



**NEW**

- Bồn cầu một khối 750 x 500 x 650 mm
- Tráng men nano
- Nút xả kép nằm ở trên
- Hệ thống xả Syphonic jet 4/6 lít
- Nắp bồn cầu đóng êm, bộ phụ kiện lắp đặt

Art.No.: 588.79.400      Giá (Đ): **13.489.100**

## BỒN CẦU TREO TƯỜNG SAPPORO



- Bồn cầu treo tường 540 x 370 x 365 mm
- Thiết kế không vành
- Tráng men Nano
- Chế độ xả thẳng mạnh mẽ
- Nắp bồn cầu đóng êm, bộ phụ kiện lắp đặt

Art.No.: 588.79.410      Giá (Đ): **7.376.250**

## TIỂU NAM TREO TƯỜNG TỰ ĐỘNG SEINE



**NEW**

- Kích thước: 385x400x750 mm
- Áp lực nước: 0.3~0.6 Mpa
- Gồm bộ xả và phụ kiện lắp đặt
- Nguồn: DC 6V

Art.No.: 588.79.422      Giá (Đ): **12.882.300**

## KÉT NƯỚC ÂM MECHANICAL 1140 CẦU TREO



- Két nước âm Mechanical bồn cầu treo tường
- Khoảng cách lắp bồn cầu vào khung đỡ 180/230 mm
- Chân đế có thể điều chỉnh từ 0-200 mm
- Chế độ xả kép mặt trước 6/3 lít hoặc 4,5/3 lít
- Độ dày két nước: 118 mm

Art.No.: 588.73.920      Giá (Đ): **7.344.000**

## NÚT NHẤN XẢ THẢI MECHANICAL CHROME



- Nút xả thải kép
- Chất liệu bằng nhựa

Art.No.: 588.73.543      Giá (Đ): **1.247.000**

## NÚT NHẤN XẢ THẢI MECHANICAL TRÒN



- Nút xả thải kép
- Chất liệu bằng nhựa

Art.No.: 588.73.544      Giá (Đ): **1.247.100**



## Bồn tắm Häfele

Nâng tầm trải nghiệm.  
Tôn vinh không gian sống.



### Bồn tắm độc lập



**Đa dạng về thiết kế**, linh hoạt trong lắp đặt và thích hợp với không gian lớn.

### Bồn tắm âm



**Tăng tiện ích** và là lựa chọn thông minh cho không gian phòng tắm nhỏ.



### BỒN TẮM ĐỘC LẬP NAGOYA HÌNH BẦU DỤC 1700



- Bồn tắm độc lập hình bầu dục, bằng acrylic màu trắng
- Dung tích: 215 lít
- Kích thước: 1700x730x660 mm
- Đường xả dưới chân bồn tắm
- Đã bao gồm bộ xả và ống thải

Art.No.: 588.99.600

Giá (Đ): **27.769.040**

### BỒN TẮM ĐỘC LẬP NAGOYA HÌNH CHỮ NHẬT 1700



- Bồn tắm độc lập hình chữ nhật, bằng acrylic màu trắng
- Kích thước: 1700x780x600 mm
- Dung tích: 245 lít
- Đường xả dưới chân bồn tắm
- Đã bao gồm bộ xả và ống thải

Art.No.: 588.99.610

Giá (Đ): **27.467.345**

### BỒN TẮM ĐỘC LẬP NAGOYA HÌNH BẦU DỤC 1700



- Bồn tắm độc lập hình bầu dục, bằng acrylic màu trắng
- Kích thước: 1700x820x600 mm
- Dung tích: 310 lít
- Đường xả dưới chân bồn tắm
- Đã bao gồm bộ xả và ống thải

Art.No.: 588.99.620

Giá (Đ): **27.824.160**





**BẢO HÀNH ĐẾN 2 NĂM**  
**+ MIỄN PHÍ LẮP ĐẶT\***  
**KHÓA ĐIỆN TỬ**



\* Miễn phí lắp đặt tận nơi (trong bán kính 20KM có trạm lắp khóa).



**LIÊN HỆ HOTLINE**  
**ĐỂ ĐƯỢC HỖ TRỢ**

# CÔNG NGHỆ QUÉT ÁNH SÁNG 3D

Nhận diện khuôn mặt trong 0.4 giây với độ chính xác lên đến 99,9% ngay cả trong điều kiện thiếu ánh sáng



## KHOÁ ĐIỆN TỬ PP9100



- Vật liệu: Hợp kim nhôm, nhựa ABS
- Màu hoàn thiện: Đen, mặt bóng
- Kích thước mặt ngoài: 68 x 420 x 55 mm
- Kích thước mặt trong: 69 x 420 x 57 mm
- Nguồn điện: 8 viên Pin AA 1.5V
- Nguồn khẩn cấp: Cổng USB-C
- Khả năng lưu trữ: + 100 người dùng (1 Chủ nhà & 99 Người dùng) + 100 khuôn mặt, 100 vân tay, 100 thẻ từ, 100 mật khẩu
- Phương thức mở khóa 6in1: + Khuôn mặt, Vân tay, App, Mã số, Thẻ từ, Chia cơ
- Nhiệt độ vận hành: từ -20° đến 75°C
- Tính năng nổi bật: + Công nghệ nhận diện khuôn mặt 3D + Cảm biến vân tay một chạm + Mở cửa từ xa với App Hafele Smart Living + Chức năng xác thực kép tăng tính bảo mật + Thiết kế hiện đại, khỏe khoắn chuẩn Đức
- Phụ kiện kết nối App: Bộ điều khiển trung tâm HSL-CW02: 985.03.032

Art.No.: **912.20.697**

Giá (Đ): **19.627.000**

## KHOÁ ĐIỆN TỬ EL10K



- Vật liệu khóa: Hợp kim cao cấp
- Màu sắc: Vàng Vintage
- Kích thước mặt ngoài (RxCxS): 75.1 x 415.4 x 31 mm
- Kích thước mặt trong (RxCxS): 75.1 x 415.4 x 31 mm
- Nguồn điện: 6V (8 viên pin Alkaline AA, 1.5V)
- Nguồn khẩn cấp: 5V - Cổng Micro USB
- Phương thức mở khóa: 4in1: Vân tay, Mã số, Thẻ từ, Chia cơ
- Tính năng nổi bật: + Kiểu dáng tân cổ điển cao cấp cho biệt thự + Cảm biến vân tay điện dung hiện đại + Chức năng xác thực kép tăng tính bảo mật + Chức năng chốt riêng tư từ bên trong + Màn hình hiển thị (tiếng Anh)
- Phụ kiện tùy chọn: + Bộ điều khiển trung tâm HSL-GW02: 985.03.032

Art.No.: **912.05.317**

Giá (Đ): **15.990.000**

## KHOÁ ĐIỆN TỬ DL7600



- Vật liệu: Hợp kim Nhôm-Kẽm, Nhựa ABS
- Màu sắc: Đen mờ / Đen đồng
- Kích thước mặt ngoài: 76 x 341 x 25 (RxCxS) (bao gồm tay nắm)
- Kích thước mặt trong: 80 x 359 x 27 (RxCxS) (bao gồm tay nắm)
- Nguồn điện: 8 viên Pin AA 1.5V
- Nguồn khẩn cấp: Cổng Micro USB
- Khả năng lưu trữ: + Mật khẩu: 1 mật khẩu chủ + 10 mật khẩu người dùng + 100 vân tay, 100 thẻ từ
- Tính năng nổi bật: + Cảm biến vân tay một chạm + Điều khiển khóa với App Hafele Smart Lock + Chức năng xác thực kép tăng tính bảo mật + Thân khóa hoàn toàn tự động đa điểm chốt
- Phụ kiện kết nối App: Bộ điều khiển trung tâm HSL-CW02: 985.03.032
- Kết nối Zigbee (Dành cho kết nối App): 912.20.834

Art.No.: **912.20.237**

● Giá (Đ): **12.528.000**

Art.No.: **912.20.231**

● Giá (Đ): **13.478.400**

**Lưu ý:** Khóa bán không kèm pin.

Kích thước và màu sắc sản phẩm có thể thay đổi mà không cần báo trước. Giá đã bao gồm VAT.

## KHOÁ ĐIỆN TỬ DL6600



- Vật liệu khóa: Hợp kim cao cấp
- Màu sắc: Đen
- Kích thước mặt ngoài (RxCxS): 36 x 310 x 26 mm
- Kích thước mặt trong (RxCxS): 36 x 310 x 26 mm
- Nguồn điện: 6V (4 viên pin Alkaline AA, 1.5V)
- Nguồn khẩn cấp: 5V - Cổng Micro USB
- Phương thức mở khóa: Sinh - Vân tay, Mã số, Thẻ từ, Chia cơ, App (Zigbee)
- Tính năng nổi bật:
  - + Cảm biến vân tay điện dung hiện đại
  - + Mở khóa cửa từ xa qua App Hafele Smart Living
  - + Chức năng xác thực kép tăng cường bảo mật
  - + Chức năng chốt riêng tư và khóa trẻ em từ bên trong
  - + Hướng dẫn bằng giọng nói (Tiếng Anh/Tiếng Trung)
- Phụ kiện tùy chọn:
  - + Bộ điều khiển trung tâm HSL-GW02: 985.03.032

**DL6600-SW: Cửa mở** Art.No.: **912.20.145** Giá (Đ): **7.550.000**

**DL6600-SL: Cửa trượt** Art.No.: **912.20.144** Giá (Đ): **7.712.000**

## KHOÁ ĐIỆN TỬ EL7800 PLUS



- Vật liệu khóa: Hợp kim cao cấp
- Màu sắc: Đen
- Kích thước mặt ngoài (RxCxS): 76 x 296 x 20 mm
- Kích thước mặt trong (RxCxS): 80 x 300 x 30 mm
- Nguồn điện: 6V (4 viên pin Alkaline AA, 1.5V)
- Nguồn khẩn cấp: 5V - Cổng Micro USB
- Phương thức mở khóa: Sinh: Vân tay, Mã số, Thẻ từ, Chia cơ, App (Zigbee)
- Tính năng nổi bật:
  - + Cảm biến vân tay điện dung hiện đại
  - + Mở khóa cửa từ xa qua App Hafele Smart Living
  - + Thân khóa Inox 304 hoàn toàn tự động
  - + Tích hợp cảm biến báo cháy và khả năng chống cháy 120 phút (Tiêu chuẩn: BS EN1634-1:2008)
- Phụ kiện tùy chọn:
  - + Bộ điều khiển trung tâm HSL-GW02: 985.03.032

Art.No.: **912.20.569**

Giá (Đ): **10.660.000**

## KHOÁ ĐIỆN TỬ DL7100



- Vật liệu khóa: Hợp kim cao cấp
- Màu sắc: Đen
- Kích thước mặt ngoài (RxCxS): 64 x 283 x 26.8 mm
- Kích thước mặt trong (RxCxS): 64 x 283 x 26.8 mm
- Nguồn điện: 6V (4 viên pin Alkaline AA, 1.5V)
- Nguồn khẩn cấp: 5V - Cổng Micro USB
- Phương thức mở khóa: Sinh: Vân tay, Mã số, Thẻ từ, Chia cơ, App (Tùy chọn)
- Tính năng nổi bật:
  - + Cảm biến vân tay điện dung tiên tiến
  - + Mở khóa cửa từ xa qua App Hafele Smart Living (Tùy chọn)
  - + Chức năng xác thực kép tăng cường bảo mật
  - + Thân khóa Inox 304 hoàn toàn tự động
  - + Hướng dẫn bằng giọng nói (Tiếng Anh/Tiếng Trung)
- Phụ kiện tùy chọn:
  - + Bộ điều khiển trung tâm HSL-GW02: 985.03.032
  - + Kết nối Zigbee (Dành cho kết nối App): 912.20.834

Art.No.: **912.05.498**

Giá (Đ): **8.279.000**

## KHOÁ ĐIỆN TỬ DL6100



- Vật liệu khóa: Hợp kim cao cấp
- Màu sắc: Đen
- Kích thước mặt ngoài (RxCxS): 70 x 290 x 26 mm
- Kích thước mặt trong (RxCxS): 70 x 290 x 26 mm
- Nguồn điện: 6V (4 viên pin Alkaline AA, 1.5V)
- Nguồn khẩn cấp: 5V - Cổng Micro USB
- Phương thức mở khóa: Sinh: Vân tay, Mã số, Thẻ từ, Chia cơ, App (Zigbee)
- Tính năng nổi bật:
  - + Mở khóa cửa từ xa qua App Hafele Smart Living
  - + Công nghệ vân tay FPC
  - + Chức năng xác thực kép tăng tính bảo mật
  - + Hướng dẫn bằng giọng nói (Tiếng Anh/Tiếng Trung)
- Phụ kiện tùy chọn:
  - + Hafele Smart Gateway 985.03.032

Art.No.: **912.20.582**

Giá (Đ): **6.691.000**

**Lưu ý:** Khóa bán không kèm pin.

## KHOÁ ĐIỆN TỬ DL6000



- Vật liệu khóa: Hợp kim cao cấp
- Màu sắc: Đen
- Kích thước mặt ngoài (RxCxS): 70 x 290 x 26 mm
- Kích thước mặt trong (RxCxS): 70 x 290 x 26 mm
- Nguồn điện: 6V (4 viên pin Alkaline AA, 1.5V)
- Nguồn khẩn cấp: 5V - Cổng Micro USB
- Phương thức mở khóa: 4in1: Mã số, Thẻ từ, Chia cơ, App (Zigbee)
- Tính năng nổi bật:
  - + Mở khóa cửa từ xa qua App Hafele Smart Living
  - + Công nghệ vân tay FPC
  - + Cảm biến vân tay điện dung tiên tiến
  - + Chức năng xác thực kép tăng tính bảo mật
  - + Hướng dẫn bằng giọng nói (Tiếng Anh/Tiếng Trung)
- Phụ kiện tùy chọn:
  - + Hafele Smart Gateway 985.03.032

Art.No.: **912.20.581**

Giá (Đ): **5.660.000**

## KHOÁ ĐIỆN TỬ ER5100



- Vật liệu khóa: Hợp kim cao cấp
- Màu sắc: Đen
- Kích thước mặt ngoài (RxCxS): 71 x 172 x 13 mm
- Kích thước mặt trong (RxCxS): 77 x 200 x 48 mm
- Nguồn điện: 6V (4 viên pin Alkaline AA, 1.5V)
- Nguồn khẩn cấp: 5V - Cổng Micro USB
- Phương thức mở khóa: 5in1 - Vân tay, Mã số, Thẻ từ, Chia cơ, App (BLE)
- Tính năng nổi bật:
  - + Mở khóa cửa từ xa qua App Hafele Smart Lock
  - + Công nghệ vân tay FPC
  - + Chức năng xác thực kép tăng tính bảo mật
  - + Thân khóa tự động, an tâm khi ra khỏi nhà
  - + Hướng dẫn bằng giọng nói (Tiếng Anh/Tiếng Trung)
- Phụ kiện tùy chọn:
  - + Bộ điều khiển trung tâm HSL-GW02: 985.03.032
  - + Kết nối Zigbee (Dành cho kết nối App): 912.20.834

Art.No.: **912.20.200**

Giá (Đ): **6.642.000**



## HÄFELE SMART LIVING

### Quản lý/giám sát khóa cửa từ xa online trên APP

- > Mở khóa từ xa
- > Giám sát trạng thái đóng mở khóa từ xa
- > Kiểm tra lịch sử truy cập từ xa
- > Gửi thông báo/cảnh báo cho người dùng trên APP
- > Tùy chọn cấu hình cho khóa

### Quản lý người dùng trên APP

- > Đăng ký/xóa mật khẩu, vân tay, thẻ từ người dùng trên APP
- > Chia sẻ quyền quản lý khóa cho người khác

### Quản lý khách lưu trú có thời hạn trên APP

- > Đăng ký/xóa mật khẩu thông minh cho khách lưu trú có thời hạn từ xa trên APP

Sử dụng cho dòng khóa: **PP9100, EL7800 Plus, DL6100, DL6000**

**Lưu ý:** Cần sử dụng kèm Hafele Smart Gateway để có thể điều khiển khóa online từ xa trên điện thoại đối với khóa có hỗ trợ sóng Zigbee.



## HÄFELE SMART LOCK

### Cấu hình khóa và Quản lý người dùng

- > Quản lý người dùng (đăng ký/xóa mật khẩu, vân tay, thẻ từ)
- > Chia sẻ chìa khóa Bluetooth\*
- > Mở khóa bằng bluetooth trên điện thoại
- > Kiểm tra lịch sử truy cập
- > Tùy chọn cấu hình cho khóa

### Tạo mật khẩu thông minh

### Tùy chọn thời hạn hiệu lực của mật khẩu

- > Mật khẩu vô thời hạn
- > Mật khẩu có thời hạn
- > Mật khẩu lặp lại định kỳ
- > Mật khẩu một lần

Sử dụng cho dòng khóa: **DL7600, PP8100**

**Lưu ý:** Tất cả các chức năng của ứng dụng này trên điện thoại yêu cầu thao tác trong phạm vi Bluetooth của khóa trừ tính năng Chia sẻ chìa khóa Bluetooth.

**Lưu ý:** Khóa bán không kèm pin.

Kích thước và màu sắc sản phẩm có thể thay đổi mà không cần báo trước. Giá đã bao gồm VAT.

## BỘ ĐIỀU KHIỂN TRUNG TÂM HSL-GW02



- Chuẩn giao tiếp không dây:
  - + Wifi 2.4 GHz
  - + Zigbee 3.0
  - + Bluetooth 5.0 (Mesh)
- Nhiệt độ hoạt động: -20°C - 45°C
- Độ ẩm hoạt động: 10% - 90% RH (no condensation)
- Điện thế hoạt động: DC 5V
- Nguồn điện: Adapter DC 5V/1A
- Vật liệu: Mặt kính viền kim loại
- Màu sắc: Đen kính Viền đồng vintage
- Kích thước: 61 x 61 x 15mm
- Phạm vi kết nối: Tối đa 20m đến thiết bị cuối (Khi sử dụng kèm thiết bị có chức năng repeater)
- Số thiết bị Zigbee&BLE có thể kết nối: 100

Art.No.: **985.03.032**

Giá (Đ): **1.331.000**

## CẢM BIẾN CỬA HSL-DS02



- Chuẩn giao tiếp không dây: Zigbee
- Nhiệt độ hoạt động: -20°C - 55°C
- Độ ẩm hoạt động: 10% - 90% RH (no condensation)
- Điện thế hoạt động: 3V
- Nguồn điện: Battery CR2032 2pc/2 viên
- Vật liệu: ABS, Neodymium magnet
- Màu sắc: Trắng
- Kích thước: 60 x 23.3 x 13 mm  
24 x 12.7 x 13 mm
- Phạm vi kết nối: Tối đa 100m đến bộ điều khiển trung tâm (Khi sử dụng kèm thiết bị có chức năng repeater)
- Khác: Mức cảnh báo Pin yếu: 2.6V ± 0.2V
- Khuyến nghị:
  - Door & window sensor + camera = intelligent security
  - Door & window sensor + light switch = intelligent lighting

Art.No.: **985.03.030**

Giá (Đ): **590.000**

## CẢM BIẾN NHIỆT ĐỘ & ĐỘ ẨM HSL-THS02



- Chuẩn giao tiếp không dây: Zigbee
- Nhiệt độ hoạt động: -10°C - 55°C
- Độ ẩm hoạt động: 0% - 100% RH (no condensation)
- Điện thế hoạt động: 3V
- Nguồn điện: Battery CR2032 2pc/ Pin 3A - 2 viên
- Vật liệu: ABS, Neodymium magnet
- Màu sắc: Trắng
- Kích thước: Ø61.2 x 23 mm
- Phạm vi kết nối: Tối đa 100m đến bộ điều khiển trung tâm (Khi sử dụng kèm thiết bị có chức năng repeater)
- Mức cảnh báo Pin yếu: 2.6V ± 0.2V
- Khuyến nghị: Temp & Humidity sensor + Universal remote control = Automatic control, intelligent adjustment of temperature and humidity.

Art.No.: **985.03.029**

Giá (Đ): **1.389.960**

## THIẾT BỊ ĐIỀU KHIỂN HỒNG NGOẠI HSL-URC02



- Chuẩn giao tiếp không dây: 2.4G WIFI (IEEE802.11b/g/n)
- Nhiệt độ hoạt động: 0°C - 50°C
- Độ ẩm hoạt động: 5% - 85% RH (no condensation)
- Điện thế hoạt động: DC 5V
- Nguồn điện: Adapter DC 5V/1A
- Vật liệu: ABS
- Màu sắc: Đen
- Kích thước: Ø75 x 29 mm
- Phạm vi kết nối: Tối đa 8m đến thiết bị cuối (TV, Điều hòa không khí,...) trong vùng phủ sóng Wifi
- Tần số hồng ngoại: 38K
- Hướng hồng ngoại: Đa hướng
- Thiết bị hỗ trợ: Android 4.0/IOS 8.0 trở lên
- Khuyến nghị: Human motion sensor + door sensor + universal remote control + air conditioner = home/leave mode, automatic switch device

Art.No.: **985.03.031**

Giá (Đ): **732.000**

## CẢM BIẾN CHUYỂN ĐỘNG HSL-MS01



- Chuẩn giao tiếp không dây
- Nhiệt độ hoạt động: -10°C - 45°C
- Độ ẩm hoạt động: 5% - 90% RH (no condensation)
- Điện thế hoạt động: 3V
- Nguồn điện: Battery CR2450 1pc/1 viên
- Vật liệu: ABS
- Màu sắc: Trắng
- Kích thước: 48 x 27 mm
- Phạm vi kết nối: Tối đa 100m đến bộ điều khiển trung tâm. (Cần sử dụng kèm thiết bị Zigbee có chức năng khuếch đại sóng Zigbee).
- Vùng giám sát: 10 m
- Góc quan sát: Ngang: 120° - Dọc: 100°
- Mức cảnh báo Pin yếu: 2.6V 0.2V
- Gợi ý kết hợp:
  - + Cảm biến chuyển động + Camera trong nhà = Hỗ trợ giám sát thông minh
  - + Cảm biến chuyển động + Đèn thông minh = Tự động bật tắt đèn

Art.No.: **985.03.004**

Giá (Đ): **725.000**

## CHUÔNG CỬA MÀN HÌNH SVD-700HD



- Đặc tính nổi bật: Độ phân giải full HD 1080p
- Góc quan sát 110°
- Khung kim loại chắc chắn
- Kích thước: 133 x 48 x 16 mm (RxCxS)
- Vật liệu: Khung hợp kim kẽm
- Màu hoàn thiện: Đen
- Nguồn cấp: DC 10-15V/0.17-0.25A thông qua màn hình trong nhà
- Nhiệt độ hoạt động: từ -30°C đến +60°C
- Năng lượng tiêu thụ: 2.5 W
- Khả năng kết nối tối đa:
  - Nhà phố:
    - + 2 camera chuông cửa + 2 camera an ninh (CCTV)/ căn nhà + 4 màn hình
    - + 1 camera chuông cửa + 3 camera an ninh (CCTV)/ căn nhà + 4 màn hình
  - Chung cư: 1 camera doorbells + 1 monitors/ apartment

Art.No.: **959.23.096**

Giá (Đ): **2.975.000**

## CHUÔNG CỬA MÀN HÌNH SVM-770HD



- Độ phân giải 1080p
- Kích cỡ màn hình: 7"
- Bộ nhớ trong Lưu trữ tối đa 100 bức ảnh
- Hỗ trợ thẻ nhớ ngoài tối đa 128GB
- Kích thước: 186 x 127 x 19 mm (RxCxS)
- Vật liệu: Nhựa | Plastic
- Màu hoàn thiện: Đen
- Nguồn cấp: AC 110-240V 50-60Hz (Đầu vào adapter)
- Nhiệt độ hoạt động: từ -30OC đến +60OC | from -30OC to +60OC
- Năng lượng tiêu thụ: 9W (Tối đa) / 0.7W (Chế độ chờ)
- Khả năng kết nối tối đa:
  - Nhà phố:
    - + 2 camera chuông cửa + 2 camera an ninh (CCTV)/căn nhà + 4 màn hình
    - + 1 camera chuông cửa + 3 camera an ninh (CCTV)/căn nhà + 4 màn hình
  - Chung cư: 1 camera chuông cửa + 1 màn hình/ căn hộ

Art.No.: **959.23.097**

Giá (Đ): **7.610.000**



## CÔNG TẮC ĐÈN THÔNG MINH HSL-LSXG01B/W

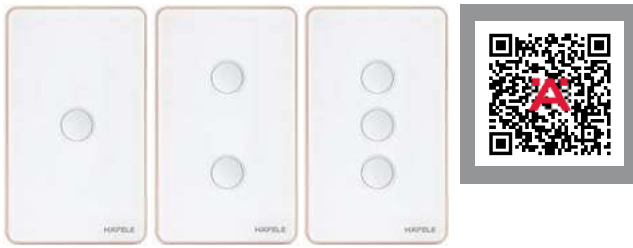

- Chuẩn giao tiếp không dây: Zigbee
- Nhiệt độ hoạt động: -10 OC - 45 OC
- Độ ẩm hoạt động: 5% - 90% RH
- Điện thế hoạt động: 110-250V dòng tối đa 10A
- Nguồn điện: AC 110-250V
- Vật liệu: ABS
- Màu sắc: Trắng & Đen
- Kích thước: 120 x 74 X 38 mm
- Phạm vi kết nối: Tối đa 100m đến bộ điều khiển trung tâm (Cần sử dụng kèm thiết bị Zigbee có chức năng khuếch đại sóng Zigbee).
- Cảm biến chuyển động + Công tắc đèn thông minh = Tự động bật/tắt đèn.
- Cảm biến cửa + Công tắc đèn thông minh = Tự động bật đèn.

Đen			Trắng		
1 Gang	<b>820.71.000</b>	<b>1.434.000</b>	1 Gang	<b>820.71.003</b>	<b>1.434.000</b>
2 Gang	<b>820.71.001</b>	<b>1.537.000</b>	2 Gang	<b>820.71.004</b>	<b>1.537.000</b>
3 Gang	<b>820.71.002</b>	<b>1.639.000</b>	3 Gang	<b>820.71.005</b>	<b>1.639.000</b>

## Ổ CẮM THÔNG MINH HSL-WSS01B/W



- Chuẩn giao tiếp không dây: Zigbee
- Nhiệt độ hoạt động: -10 °C - 45 °C
- Độ ẩm hoạt động: 5% - 90% RH
- Điện thế hoạt động: 110-250V dòng tối đa 16A
- Nguồn điện: AC 110-250V
- Vật liệu: ABS
- Màu sắc: Trắng & Đen
- Kích thước: 120 x 74 x 38 mm
- Phạm vi kết nối: Tối đa 100m đến bộ điều khiển trung tâm. (Cần sử dụng kèm thiết bị Zigbee có chức năng khuếch đại sóng Zigbee).

<b>Đen</b>	Art.No.: <b>820.71.006</b>	Giá (Đ): <b>1.656.000</b>
<b>Trắng</b>	Art.No.: <b>820.71.007</b>	Giá (Đ): <b>1.656.000</b>

## CÔNG TẮC MÁY NƯỚC NÓNG THÔNG MINH HSL-WHS01



- Chuẩn giao tiếp không dây: Zigbee
- Nhiệt độ hoạt động: -10 °C - 45 °C
- Độ ẩm hoạt động: 5% - 90% RH
- Điện thế hoạt động: 110-250V Dòng tối đa 20A
- Nguồn điện: AC 110-250V
- Vật liệu: ABS
- Màu sắc: Trắng & Đen
- Kích thước: 120 x 74 x 38 mm
- Phạm vi kết nối: Tối đa 100m đến bộ điều khiển trung tâm. (Cần sử dụng kèm thiết bị Zigbee có chức năng khuếch đại sóng Zigbee).

<b>Đen</b>	Art.No.: <b>820.71.010</b>	Giá (Đ): <b>1.331.000</b>
<b>Trắng</b>	Art.No.: <b>820.71.011</b>	Giá (Đ): <b>1.331.000</b>

## CÔNG TẮC RÈM CỬA THÔNG MINH HSL-CS01B/W



- Chuẩn giao tiếp không dây: Zigbee
- Nhiệt độ hoạt động: -10 OC - 45 OC
- Độ ẩm hoạt động: 5% - 90% RH
- Điện thế hoạt động: 110-250V Dòng tối đa 10A
- Nguồn điện: AC 110-250V
- Vật liệu: ABS
- Màu sắc: Trắng & Đen
- Kích thước: 120 x 74 X 38 mm
- Phạm vi kết nối: Tối đa 100m đến bộ điều khiển trung tâm. (Cần sử dụng kèm thiết bị Zigbee có chức năng khuếch đại sóng Zigbee).

<b>Đen</b>	Art.No.: <b>820.71.008</b>	Giá (Đ): <b>1.434.000</b>
<b>Trắng</b>	Art.No.: <b>820.71.009</b>	Giá (Đ): <b>1.434.000</b>

## Bộ khóa tay gạt DIY



### Chất lượng cao cấp

Tay nắm hợp kim kẽm & Inox 304 giúp chống ăn mòn hiệu quả.

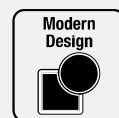

### Thiết kế hiện đại

Được thiết kế để phù hợp với các không gian sang trọng, thanh lịch. Đa dạng màu sắc giúp dễ phối hợp màu sắc trong thiết kế nội thất.

### PC Set



### WC Set



### Thuận tiện & An tâm

Cung cấp trọn bộ cho cửa chính & cửa WC.



## BỘ KHÓA TAY GẠT DIY

**NEW**



### CỬA PHÒNG

● Art.No.: 499.63.600	<b>1.566.000</b>
● Art.No.: 499.63.601	<b>1.566.000</b>
● Art.No.: 499.63.602	<b>1.566.000</b>
● Art.No.: 499.63.603	<b>1.566.000</b>

### CỬA VỆ SINH

● Art.No.: 499.63.604	<b>1.512.000</b>
● Art.No.: 499.63.605	<b>1.512.000</b>
● Art.No.: 499.63.606	<b>1.512.000</b>
● Art.No.: 499.63.607	<b>1.512.000</b>

## BỘ KHÓA TAY GẠT DIY

**NEW**



### CỬA PHÒNG

● Art.No.: 499.63.608	<b>1.566.000</b>
● Art.No.: 499.63.609	<b>1.566.000</b>
● Art.No.: 499.63.610	<b>1.566.000</b>
● Art.No.: 499.63.611	<b>1.566.000</b>

### CỬA VỆ SINH

● Art.No.: 499.63.612	<b>1.512.000</b>
● Art.No.: 499.63.613	<b>1.512.000</b>
● Art.No.: 499.63.614	<b>1.512.000</b>
● Art.No.: 499.63.615	<b>1.512.000</b>

## BỘ KHÓA TAY GẠT DIY

**NEW**



### CỬA PHÒNG

● Art.No.: 499.63.616	<b>1.566.000</b>
● Art.No.: 499.63.617	<b>1.566.000</b>
● Art.No.: 499.63.618	<b>1.566.000</b>
● Art.No.: 499.63.619	<b>1.566.000</b>

### CỬA VỆ SINH

● Art.No.: 499.63.620	<b>1.512.000</b>
● Art.No.: 499.63.621	<b>1.512.000</b>
● Art.No.: 499.63.622	<b>1.512.000</b>
● Art.No.: 499.63.623	<b>1.512.000</b>

## BỘ KHÓA TAY GẠT DIY

**NEW**



### CỬA PHÒNG

● Art.No.: 499.63.624	<b>1.566.000</b>
● Art.No.: 499.63.625	<b>1.566.000</b>
● Art.No.: 499.63.626	<b>1.566.000</b>
● Art.No.: 499.63.627	<b>1.566.000</b>

### CỬA VỆ SINH

● Art.No.: 499.63.628	<b>1.512.000</b>
● Art.No.: 499.63.629	<b>1.512.000</b>
● Art.No.: 499.63.630	<b>1.512.000</b>
● Art.No.: 499.63.631	<b>1.588.000</b>

## BỘ KHÓA TAY GẠT DIY

**NEW**



### CỬA PHÒNG

● Art.No.: 499.63.632	<b>1.566.000</b>
● Art.No.: 499.63.633	<b>1.566.000</b>
● Art.No.: 499.63.634	<b>1.566.000</b>
● Art.No.: 499.63.635	<b>1.566.000</b>

### CỬA VỆ SINH

● Art.No.: 499.63.636	<b>1.512.000</b>
● Art.No.: 499.63.637	<b>1.512.000</b>
● Art.No.: 499.63.638	<b>1.512.000</b>
● Art.No.: 499.63.639	<b>1.512.000</b>



## BỘ KHÓA TAY GẠT ĐỂ DÀI DIY (DIN R)



- Độ dày cửa: Tối đa 45mm

Art.No.: 499.62.501

**1.597.000**

## BỘ KHÓA TAY GẠT ĐỂ DÀI DIY (DIN R)



- Độ dày cửa: Tối đa 45mm

Art.No.: 499.62.503

**1.597.000**

## BỘ KHÓA WC TAY GẠT DIY



- Độ dày cửa: Tối đa 45mm

Art.No.: 489.10.660

**981.000**

## BỘ KHÓA TAY GẠT DIY



- Độ dày cửa: Tối đa 45mm

Art.No.: 499.62.504

**999.000**

## BỘ KHÓA TAY GẠT DIY



- Độ dày cửa: Tối đa 45mm

Art.No.: 499.62.505

**990.000**

## BỘ KHÓA TAY GẠT DIY



- Độ dày cửa: Tối đa 45mm

Art.No.: 499.63.801

**1.177.000**

## BỘ KHÓA TAY GẠT DIY



- Độ dày cửa: Tối đa 45mm

Art.No.: 499.63.802

**1.262.001**

## BỘ KHÓA TAY GẠT DIY



- Độ dày cửa: Tối đa 45mm

Art.No.: 499.63.803

**1.219.000**



## Tay nắm cửa



**Cấu tạo chắc chắn**  
Giúp tăng tuổi thọ của sản phẩm.



**Ứng dụng đa dạng**  
Mẫu mã thiết kế phong phú, giúp đáp ứng nhu cầu thẩm mỹ từ cơ bản đến cao cấp.



**Dễ dàng lắp đặt**  
Phù hợp với các tiêu chuẩn trên thị trường để kết hợp linh hoạt với các sản phẩm khác



## TAY NẮM GẠT CÓ NẮP CHE



• Độ dày cửa: 35 - 50 mm

**CỬA PHÒNG** 903.99.977 **800.000**

## TAY NẮM GẠT CÓ NẮP CHE



• Độ dày cửa: 38 - 50 mm

**CỬA PHÒNG** 903.99.991 **990.000**

## TAY NẮM GẠT CÓ NẮP CHE



• Độ dày cửa: 38 - 50 mm

903.98.141 **775.000**  
 903.98.147 **1.026.000**

## TAY NẮM GẠT CÓ NẮP CHE



• Độ dày cửa: 38 - 55 mm

Art.No.: 903.92.646 **598.000**

## TAY NẮM GẠT CÓ NẮP CHE



• Độ dày cửa: 38 - 55 mm

Art.No.: 903.92.596 **418.000**

## TAY NẮM GẠT CÓ NẮP CHE



• Độ dày cửa: 38 - 50 mm

Art.No.: 903.99.033 **1.086.000**

## TAY NẮM GẠT CÓ NẮP CHE



• Độ dày cửa: 38 - 55 mm

Art.No.: 903.92.586 **442.000**

## TAY NẮM GẠT CÓ NẮP CHE



• Độ dày cửa: 38 - 55 mm

Art.No.: 903.92.686 **1.044.000**

## TAY NẮM GẠT CÓ NẮP CHE



• Độ dày cửa: 38 - 55 mm

**INOX MỜ 304** 903.92.556 **422.000**  
 **INOX MỜ 316** 903.98.536 **512.000**  
 **MÀU ĐEN** 903.92.559 **864.000**

## TAY NẮM GẠT CÓ NẮP CHE DIY



• Độ dày cửa: 38 - 50 mm

Art.No.: 499.62.672 **404.000**

## TAY NẮM GẠT CÓ NẮP CHE DIY



• Độ dày cửa: 38 - 50 mm

Art.No.: 499.62.673 **368.000**

## TAY NẮM GẠT CÓ NẮP CHE DIY



• Độ dày cửa: 38 - 50 mm

Art.No.: 499.62.216 **630.000**

## TAY NẮM GẠT CÓ NẮP CHE



• Độ dày cửa: 38 - 50 mm

Art.No.: 903.99.572

**988.000**

## TAY NẮM GẠT CÓ NẮP CHE



• Độ dày cửa: 38 - 55 mm

Art.No.: 903.92.696

**864.000**

## TAY NẮM GẠT CÓ NẮP CHE



• Độ dày cửa: 38 - 50 mm

Art.No.: 902.92.926

**1.002.000**

## TAY NẮM GẠT CÓ NẮP CHE



• Độ dày cửa: 38 - 55 mm

Art.No.: 903.92.656

**823.000**

## TAY NẮM GẠT CÓ NẮP CHE



• Độ dày cửa: 38 - 55 mm

Art.No.: 903.99.427

**1.286.000**

## TAY NẮM GẠT CÓ NẮP CHE



• Độ dày cửa: 38 - 50 mm

Art.No.: 903.92.716

**1.044.000**

## TAY NẮM GẠT CÓ NẮP CHE



• Độ dày cửa: 38 - 55 mm

Art.No.: 903.80.004

**440.000**

## NẮP CHE RUỘT KHOÁ



Art.No.: 903.52.780

**76.000**



Art.No.: 903.58.049

**161.000**

## TAY NẮM GẠT CÓ NẮP CHE



MADE IN EUROPE

• Độ dày cửa: 38 - 55 mm

Art.No.: 901.79.714

**1.867.000**

## TAY NẮM GẠT CÓ NẮP CHE



MADE IN EUROPE

• Độ dày cửa: 38 - 55 mm

Art.No.: 901.79.718

**2.153.001**

## TAY NẮM GẠT CÓ NẮP CHE



• Độ dày cửa: 38 - 50 mm

Art.No.: 903.99.368

**809.000**

## TAY NẮM ÂM 160X47MM



Art.No.: 903.11.960

**266.000**

## TAY NẮM ÂM 160X47MM



Art.No.: 903.11.950

**240.000**

## TAY NẮM ÂM 120X40MM



Art.No.: 489.72.100

**171.000**



Art.No.: 489.72.101

**171.000**

## TAY NẮM ÂM 150X50MM



Art.No.: 489.72.133

**162.000**



Art.No.: 489.72.138

**162.000**

## TAY NẮM ÂM 115X42



Art.No.: 489.72.130

**162.000**



Art.No.: 489.72.135

**162.000**



Art.No.: 489.72.140

**171.000**

## TAY NẮM ÂM 150X51MM

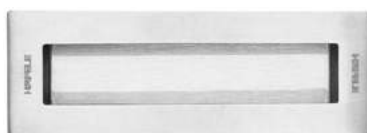

Art.No.: 489.72.132

**162.000**



Art.No.: 489.72.137

**162.000**

## TAY NẮM ÂM 125X51MM

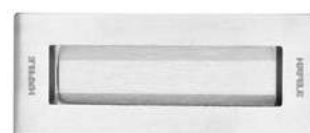

Art.No.: 489.72.131

**162.000**

## TAY NẮM GẠT ĐỂ DÀI (DIN R)



- Độ dày cửa: 38 - 50 mm

Art.No.: 903.99.303

**918.000**

## TAY NẮM GẠT ĐỂ DÀI (DIN R)



- Độ dày cửa: 38 - 50 mm

Art.No.: 903.98.465

**1.487.000**

## TAY NẮM GẠT ĐỂ DÀI (DIN R)



- Độ dày cửa: 38 - 50 mm

Art.No.: 903.98.473

**1.408.000**

## TAY NẮM GẠT ĐỂ DÀI (DIN R)



- Độ dày cửa: 38 - 50 mm

Art.No.: 903.98.469

**1.483.000**

## TAY NẮM GẠT ĐỂ DÀI (DIN R)



- Độ dày cửa: 38 - 50 mm

Art.No.: 903.98.463

**1.286.000**



# Hệ thống khóa



**Cấu tạo chắc chắn**  
Giúp tăng tuổi thọ của sản phẩm.



**Ứng dụng đa dạng**  
Mẫu mã thiết kế phong phú, giúp đáp ứng nhu cầu thẩm mỹ từ cơ bản đến cao cấp.



**Dễ dàng lắp đặt**  
Phù hợp với các tiêu chuẩn trên thị trường để kết hợp linh hoạt với các sản phẩm khác.



## THÂN KHÓA DIY



●	<b>BS 55 - CC 72</b>	489.10.560	<b>383.000</b>
●	<b>BS 45 - CC 72</b>	489.10.561	<b>451.000</b>
●	<b>BS 45 - CC 85</b>	489.10.562	<b>427.000</b>
●	<b>BS 45 - CC 85</b>	489.10.563	<b>536.000</b>

## THÂN KHÓA LƯỚI GÀ CHỐT CHẾT 5572



●	<b>BS 55 - CC 72</b>	911.02.153	<b>454.000</b>
●	<b>BS 55 - CC 72</b>	911.02.154	<b>636.000</b>
●	<b>BS 55 - CC 72</b>	911.25.100	<b>563.000</b>

## THÂN KHÓA CHỐT CHẾT BS 55



●	Art.No.: 911.22.490	<b>310.000</b>
●	Art.No.: 911.22.477	<b>429.000</b>

## THÂN KHOÁ CỬA TRƯỢT BS40



●	Art.No.: 911.26.277	<b>469.000</b>
●	Art.No.: 911.26.413	<b>530.000</b>

## CHỐT BẬT CON LĂN



Art.No.: 911.24.042	<b>175.000</b>
---------------------	----------------

## THÂN KHOÁ VÀ CHỐT VỆ SINH



Art.No.: 902.54.290	<b>527.000</b>
---------------------	----------------

## RUỘT KHÓA ĐẦU VẶN ĐẦU CHÌA



<b>61MM</b>	Art.No.: 916.63.321	<b>776.001</b>
<b>66MM</b>	Art.No.: 916.64.922	<b>829.000</b>
<b>71MM</b>	Art.No.: 916.63.325	<b>801.000</b>

## RUỘT KHÓA ĐẦU VẶN ĐẦU CHÌA



<b>65MM</b>	Art.No.: 489.56.250	<b>346.000</b>
<b>71MM</b>	Art.No.: 489.56.004	<b>393.000</b>

## RUỘT KHÓA ĐẦU VẶN ĐẦU CHÌA



<b>60MM</b>	Art.No.: 916.96.307	<b>432.000</b>
<b>65MM</b>	Art.No.: 916.96.311	<b>436.000</b>
<b>71MM</b>	Art.No.: 916.96.317	<b>450.000</b>

## RUỘT KHÓA 2 ĐẦU CHÌA



<b>60MM</b>	●	916.96.007	<b>301.000</b>
<b>65MM</b>	●	916.95.116	<b>323.000</b>
<b>71MM</b>	●	916.96.015	<b>350.000</b>
<b>71MM</b>	●	916.63.904	<b>830.001</b>

## RUỘT KHÓA VỆ SINH



<b>60MM</b>	Art.No.: 489.56.006	<b>290.001</b>
<b>65MM</b>	Art.No.: 489.56.252	<b>323.000</b>

## RUỘT KHÓA VỆ SINH



<b>60MM</b>	Art.No.: 916.96.407	<b>392.000</b>
<b>65MM</b>	Art.No.: 916.96.456	<b>382.000</b>
<b>71MM</b>	Art.No.: 916.96.422	<b>389.000</b>

## RUỘT KHÓA VỆ SINH



**66MM** Art.No.: 916.64.292 **751.000**  
**71MM** Art.No.: 916.91.932 **764.000**

## RUỘT KHÓA ĐẦU VẠN ĐẦU CHÌA



**60MM** Art.No.: 916.96.662 **364.000**  
**65MM** Art.No.: 916.96.666 **437.000**  
**71MM** Art.No.: 916.96.664 **440.000**

## RUỘT KHÓA MÀU ĐỒNG BÓNG 65MM



**ĐẦU VẠN ĐẦU CHÌA** 489.56.005 **388.000**  
**RUỘT VỆ SINH** 489.56.008 **317.001**  
**RUỘT 2 ĐẦU CHÌA** 489.56.002 **379.000**

## BỘ KHÓA CỬA TRƯỢT, MẶT VUÔNG



• Độ dày cửa: 38 - 48 mm  
**CỬA PHÒNG** 499.65.107 **603.000**  
**CỬA WC** 499.65.106 **573.999**

## BỘ KHÓA CỬA TRƯỢT, MẶT OVAL



• Độ dày cửa: 38 - 48 mm  
**CỬA PHÒNG** 499.65.105 **603.000**  
**CỬA WC** 499.65.108 **573.999**

## KHÓA TAY NẮM GẠT



• Độ dày cửa: 35 - 48 mm  
**CỬA PHÒNG** 911.63.222 **786.000**  
**CỬA WC** 911.63.226 **772.000**

## KHÓA TAY NẮM GẠT



• Độ dày cửa: 35 - 50 mm  
 Art.No.: 489.10.820 **870.999**

## KHÓA CỐC ĐẦU CHÌA ĐẦU VẠN



• Độ dày cửa: 28 - 45 mm  
 Art.No.: 911.22.395 **318.000**

## KHÓA CỐC 2 ĐẦU CHÌA



• Độ dày cửa: 28 - 45 mm  
 Art.No.: 911.64.229 **374.000**

## KHÓA TAY NẮM TRÒN BS 60MM



• Độ dày cửa: 35 - 45 mm  
**CỬA PHÒNG** 911.64.266 **578.000**  
**CỬA WC** 911.64.258 **564.000**

## KHÓA TAY NẮM TRÒN BS 60MM, ĐỒNG BÓNG



• Độ dày cửa: 32 - 45 mm  
**CỬA PHÒNG** 489.93.132 **472.000**  
**CỬA WC** 489.93.137 **434.000**

## KHÓA TAY NẮM TRÒN BS 60MM



• Độ dày cửa: 32 - 45 mm  
**CỬA PHÒNG** 489.93.130 **321.000**  
**CỬA WC** 489.93.135 **281.000**

# Bản lề



**Tần suất sử dụng cao**  
200.000 lần kiểm tra.



**Linh hoạt**  
Phù hợp với thân khóa tiêu chuẩn DIN trái & phải.

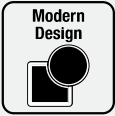

**Thiết kế hiện đại**  
Mang tính thẩm mỹ cao, dù là phụ kiện lắp âm hay lắp nổi.



## BẢN LỀ LÁ 102X76X3MM - 2BB



• Đơn vị: Cái

-  Art.No.: 926.20.804 **141.000**
-  Art.No.: 926.20.881 **287.000**
-  Art.No.: 926.20.063 **195.000**

## BẢN LỀ LÁ, 102X76X3MM - 2BB



• Đơn vị: Cái

-  Art.No.: 926.98.040 **156.000**
-  Art.No.: 926.98.043 **234.000**
-  Art.No.: 926.98.048 **221.000**

## BẢN LỀ LÁ 127X89X3MM - 2BB



• Đơn vị: Cái

-  **2BB** Art.No.: 926.25.104 **184.000**
-  **2BB** Art.No.: 926.41.288 **336.000**
-  **4BB** Art.No.: 926.25.505 **184.000**
-  **4BB** Art.No.: 926.25.208 **360.000**
-  **4BB** Art.No.: 926.20.053 **275.000**

## BẢN LỀ LÁ DIY, 127X76X3MM - 4BB





• Đơn vị: Cặp (2 cái)

-  Art.No.: 489.05.027 **324.000**
-  Art.No.: 489.05.028 **499.000**

## BẢN LỀ LÁ DIY, 102X76X3MM-2BB





• Đơn vị: Cặp (2 cái)

-  Art.No.: 489.05.021 **263.001**
-  Art.No.: 489.05.022 **384.000**

## BẢN LỀ LÁ 127X89X3MM - 2BB



• Đơn vị: Cái

-  Art.No.: 926.98.130 **204.000**
-  Art.No.: 926.98.133 **287.000**
-  Art.No.: 926.98.138 **275.000**

## BẢN LỀ ÂM KHÔNG ĐIỀU CHỈNH





• Đơn vị: Cái

- Art.No.: 341.07.972 **674.000**

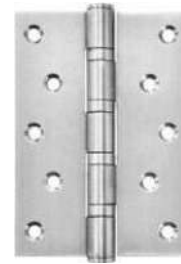
## DIY BẢN LỀ LÁ, 127X89X3MM - 4BB



• Đơn vị: Cặp (2 cái)

-  Art.No.: 489.05.025 **351.000**
-  Art.No.: 489.05.026 **552.000**

## DIY BẢN LỀ LÁ, 127X89X3MM-2BB



• Đơn vị: Cặp (2 cái)

-  Art.No.: 489.05.023 **369.000**
-  Art.No.: 489.05.024 **562.000**

## BẢN LỀ ÂM DƯƠNG



• Đơn vị: Cái

- Art.No.: 926.96.100 **141.000**

## BẢN LỀ NÂNG HẠ



• Đơn vị: Cái

- Art.No.: 926.13.903 **215.000**

## BẢN LỀ ÂM 3D, 80KG/2 BẢN LỀ



• Đơn vị: Cái

<b>BẠC</b>	Art.No.: 927.03.029	<b>826.000</b>
<b>ĐEN</b>	Art.No.: 927.03.023	<b>872.000</b>

## BẢN LỀ ÂM 3D, 120KG/2 BẢN LỀ



• Đơn vị: Cái

<b>BẠC</b>	Art.No.: 927.03.090	<b>2.062.000</b>
<b>ĐEN</b>	Art.No.: 927.03.093	<b>2.654.000</b>

## BẢN LỀ BẬ 2 CHIỀU INOX MỜ



• Đơn vị: Cái

<b>4"</b>	Art.No.: 927.97.020	<b>324.000</b>
<b>5"</b>	Art.No.: 927.97.060	<b>486.000</b>
<b>6"</b>	Art.No.: 927.97.030	<b>544.000</b>



## Thiết bị đóng cửa tự động



**Cấu tạo chắc chắn**  
Giúp tăng tuổi thọ của sản phẩm.



**Tần suất sử dụng cao**  
500.000 lần kiểm tra



**Linh hoạt vượt bậc**  
Phù hợp với cửa mở trái & phải; có thể điều chỉnh tốc độ đóng và chốt.

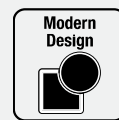

**Tính thẩm mỹ cao**  
Thiết kế thanh mảnh, dù là thiết bị lắp âm hay nổi.

## THIẾT BỊ ĐÓNG CỬA TỰ ĐỘNG LẮP ÂM DCL-30



- Độ rộng cửa: ≤1100 mm
- Trọng lượng cửa: Max 80 kg

**CÓ CHỨC NĂNG GIỮ CỬA** Art.No.: 931.84.921 **2.031.000**

## THIẾT BỊ ĐÓNG CỬA TỰ ĐỘNG LẮP ÂM DC406



- Độ rộng cửa: 750 - 1100 mm
- Trọng lượng cửa: Max 100 kg

**CÓ CHỨC NĂNG GIỮ CỬA** Art.No.: 931.30.115 **2.268.000**

## THIẾT BỊ ĐÓNG CỬA TỰ ĐỘNG ÂM DCL31



- Độ rộng cửa: 750 - 950 mm
- Trọng lượng cửa: Max 60 kg

**CÓ CHỨC NĂNG GIỮ CỬA** Art.No.: 931.84.019 **3.311.000**

## THIẾT BỊ ĐÓNG CỬA TỰ ĐỘNG ÂM DCL33



- Độ rộng cửa: 750 - 1100 mm
- Trọng lượng cửa: Max 80 kg

**CÓ CHỨC NĂNG GIỮ CỬA** Art.No.: 931.84.269 **5.148.000**

## THIẾT BỊ ĐÓNG CỬA TỰ ĐỘNG DIY DCL413

**NEW**



- Độ rộng cửa: 750 - 1100 mm
- Trọng lượng cửa: Max 80 kg

**KHÔNG CÓ CHỨC NĂNG GIỮ CỬA**  
Art.No.: 489.30.035 **854.000**

**CÓ CHỨC NĂNG GIỮ CỬA**  
Art.No.: 489.30.036 **1.307.000**

## THIẾT BỊ ĐÓNG CỬA TỰ ĐỘNG DIY



- Độ rộng cửa: 750 - 1100 mm
- Trọng lượng cửa: Max 80 kg

**KHÔNG CÓ CHỨC NĂNG GIỮ CỬA**  
Art.No.: 499.30.002 **755.000**

**CÓ CHỨC NĂNG GIỮ CỬA**  
Art.No.: 499.30.003 **831.000**

## THIẾT BỊ ĐÓNG CỬA TỰ ĐỘNG DCL110



- Độ rộng cửa: 750 - 1100 mm
- Trọng lượng cửa: Max 80 kg

**KHÔNG CÓ CHỨC NĂNG GIỮ CỬA**  
Art.No.: 931.84.229 **1.347.000**

**CÓ CHỨC NĂNG GIỮ CỬA**  
Art.No.: 931.84.239 **2.014.000**

## THIẾT BỊ ĐÓNG CỬA TỰ ĐỘNG DCL11/12



- Độ rộng cửa: 850 - 950 mm
- Trọng lượng cửa: Max 60 kg

### KHÔNG CÓ CHỨC NĂNG GIỮ CỬA

● Art.No.: 931.84.649 **F** 2.299.000

● Art.No.: 931.84.643 1.638.000

### CÓ CHỨC NĂNG GIỮ CỬA

● Art.No.: 931.84.659 2.151.000

## THIẾT BỊ ĐÓNG CỬA TỰ ĐỘNG DCL15/16



- Độ rộng cửa: 750 - 1100 mm
- Trọng lượng cửa: Max 80 kg

### KHÔNG CÓ CHỨC NĂNG GIỮ CỬA

● Art.No.: 931.84.629 **F** 2.078.000

● Art.No.: 931.84.623 2.493.000

### CÓ CHỨC NĂNG GIỮ CỬA

● Art.No.: 931.84.639 3.062.000

## BẢN LỀ SÀN

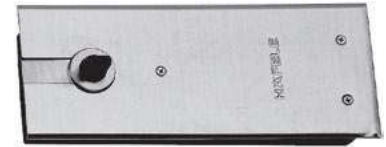

- Độ rộng cửa: 750 - 850 mm
- Trọng lượng cửa: Max 70 kg
- Có chức năng giữ cửa

Art.No.: 932.84.025 4.104.000

## BẢN LỀ SÀN



- Độ rộng cửa: 850 - 950 mm
- Trọng lượng cửa: Max 105 kg
- Có chức năng giữ cửa

Art.No.: 932.84.020 4.017.000

## BẢN LỀ SÀN



- Độ rộng cửa: 950 - 1100 mm
- Trọng lượng cửa: Max 150 kg
- Có chức năng giữ cửa

Art.No.: 932.84.026 4.332.000

## BẢN LỀ SÀN



- Độ rộng cửa: 850 - 950 mm
- Trọng lượng cửa: Max 100 kg
- Có chức năng giữ cửa

Art.No.: 499.30.117 1.637.000

## BẢN LỀ SÀN



- Độ rộng cửa: 850 - 950 mm
- Trọng lượng cửa: Max 100 kg
- Có chức năng giữ cửa

Art.No.: 499.30.114 2.467.000

## BẢN LỀ SÀN



- Độ rộng cửa: 950 - 1100 mm
- Trọng lượng cửa: Max 150 kg
- Có chức năng giữ cửa

Art.No.: 499.30.116 2.733.000



## Phụ kiện cửa kính



### Ứng dụng đa dạng

Phù hợp với độ dày kính thông thường là 8-12mm và nhiều loại khóa cửa kính.



**Vật liệu cao cấp**  
SUS304 chống gỉ.



### Hoạt động êm ái

Giúp cửa đóng mở nhẹ nhàng.

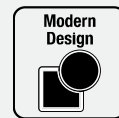

### Thiết kế hiện đại

Thiết kế sang trọng hòa hợp với kính.

## KỆP KÍNH CHỮ L



<b>INOX MỜ</b>	981.50.040	<b>778.000</b>
<b>INOX BÓNG</b>	981.00.663	<b>803.001</b>

## KỆP KÍNH TRÊN KHUNG



<b>INOX MỜ</b>	981.00.650	<b>416.000</b>
<b>INOX BÓNG</b>	981.00.651	<b>429.000</b>

## KỆP KÍNH DƯỚI



<b>INOX MỜ</b>	981.50.010	<b>383.000</b>
<b>INOX BÓNG</b>	981.00.654	<b>396.000</b>

## KỆP KÍNH TRÊN



<b>INOX MỜ</b>	981.50.020	<b>383.000</b>
<b>INOX BÓNG</b>	981.00.657	<b>396.000</b>

## KHOÁ KỆP CHÂN KÍNH INOX



<b>INOX MỜ</b>	981.50.030	<b>778.000</b>
<b>INOX BÓNG</b>	981.00.660	<b>803.001</b>

## TRỤC XOAY TRÊN KHUNG BAO INOX MỜ



Art.No.: 981.00.080 **152.000**

## TAY NẮM "H"



<b>600MM</b>	903.01.803	<b>1.883.001</b>
<b>800MM</b>	903.01.804	<b>2.173.000</b>
<b>1200MM</b>	903.01.806	<b>2.592.000</b>



## Phụ kiện cửa kính phòng tắm



**Hoạt động êm ái**  
Giúp cửa đóng mở nhẹ nhàng.



**Vật liệu cao cấp**  
Vật liệu đồng thau & Inox304 không gỉ.



**Vẻ ngoài thẩm mỹ**  
Hòa hợp với sự trong suốt của kính, mang đến vẻ ngoài sang trọng cho phòng tắm.



## BẢN LỀ KÍNH TƯỜNG 90°



MAX  
45 KG  
Per 2 pcs



8 - 10 mm

- Art.No.: 981.77.900 **864.000**
- Art.No.: 981.77.901 **1.140.000**

## BẢN LỀ KÍNH KÍNH 180°



MAX  
45 KG  
Per 2 pcs



8 - 10 mm

- Art.No.: 981.77.902 **1.316.001**
- Art.No.: 981.77.903 **1.703.000**

## BẢN LỀ KÍNH KÍNH 135°



MAX  
45 KG  
Per 2 pcs



8 - 10 mm

- Art.No.: 981.77.904 **1.316.001**
- Art.No.: 981.77.905 **1.703.000**

## KỆP KÍNH TƯỜNG 90°



MAX  
45 KG  
Per 2 pcs



8 - 10 mm

- Art.No.: 981.77.910 **321.000**
- Art.No.: 981.77.911 **510.000**

## KỆP KÍNH - KÍNH 180°



MAX  
45 KG  
Per 2 pcs



8 - 10 mm

- Art.No.: 981.77.912 **435.000**
- Art.No.: 981.77.913 **646.000**

## KỆP KÍNH TƯỜNG U90°



MAX  
45 KG  
Per 2 pcs



8 - 10 mm

- Art.No.: 981.77.918 **310.000**
- Art.No.: 981.77.919 **447.000**

## BẢN LỀ KÍNH TƯỜNG 90° DIY



MAX  
45 KG  
Per 2 pcs



8 - 10 mm

**NEW**

- Art.No.: 499.05.850 **675.000**
- Art.No.: 499.05.851 **805.000**
- Art.No.: 499.05.852 **805.000**

## BẢN LỀ KÍNH KÍNH 180° DIY



MAX  
45 KG  
Per 2 pcs



8 - 10 mm

**NEW**

- Art.No.: 499.05.853 **956.000**
- Art.No.: 499.05.854 **1.194.000**
- Art.No.: 499.05.855 **1.194.000**

## BẢN LỀ KÍNH KÍNH 135° DIY



MAX  
45 KG  
Per 2 pcs



8 - 10 mm

**NEW**

- Art.No.: 499.05.856 **956.000**
- Art.No.: 499.05.857 **1.194.000**
- Art.No.: 499.05.859 **1.194.000**

## KỆP KÍNH TƯỜNG 90° DIY



MAX  
45 KG  
Per 2 pcs



8 - 10 mm

**NEW**

- Art.No.: 499.05.860 **281.000**
- Art.No.: 499.05.861 **357.000**
- Art.No.: 499.05.862 **357.000**

## TAY NẮM PHÒNG TẮM KÍNH



- Art.No.: 903.04.151 **789.000**
- Art.No.: 903.04.153 **1.124.000**

## TAY NẮM PHÒNG TẮM KÍNH DIY



**NEW**

- Art.No.: 499.68.222 **773.000**
- Art.No.: 499.68.223 **929.000**
- Art.No.: 499.68.224 **929.000**

## RON CỬA KÍNH 180°



<b>8-10 MM</b>	950.50.000	<b>98.000</b>
<b>&gt;10-12 MM</b>	950.50.001	<b>114.000</b>

## RON CỬA KÍNH 8-10/2500MM, G-W, 90°



<b>8-10 MM</b>	950.50.008	<b>87.000</b>
<b>&gt;10-12 MM</b>	950.50.009	<b>98.000</b>

## RON CỬA KÍNH 8-10/2500MM, G-F, 90°



<b>8-10 MM</b>	950.50.012	<b>87.000</b>
<b>&gt;10-12 MM</b>	950.50.013	<b>98.000</b>

## RON KÍNH NAM CHÂM 8-10/2500MM, 180°



<b>8-10 MM</b>	950.50.030	<b>454.000</b>
<b>&gt;10-12 MM</b>	950.50.031	<b>584.000</b>

## BAS GIỮ THANH TREO GẮN TƯỜNG



Art.No.: 981.52.791	<b>371.001</b>
---------------------	----------------

## BAS GIỮ THANH TREO GẮN KÍNH



Art.No.: 981.52.793	<b>451.000</b>
---------------------	----------------

## BAS NỐI THANH TREO



Art.No.: 981.52.795	<b>621.000</b>
---------------------	----------------

## THANH TREO PHÒNG TẮM KÍNH 3000MM



Art.No.: 981.74.001	<b>1.150.000</b>
---------------------	------------------



## Phụ kiện cửa trượt



### Ứng dụng đa dạng

Mẫu mã thiết kế phong phú, giúp đáp ứng nhu cầu thẩm mỹ từ cơ bản đến cao cấp.



### Lựa chọn của nhà thiết kế

Được sử dụng để kiến tạo nên những ý tưởng không gian sáng tạo.



### Cấu tạo chắc chắn

Giúp tăng tuổi thọ của sản phẩm.



### Hoạt động êm ái

Giúp cửa đóng mở nhẹ nhàng

## PHỤ KIỆN CỬA TRƯỢT PHÒNG TẮM



Loại oval	981.06.320	<b>4.211.000</b>
Loại vuông	981.71.101	<b>3.183.000</b>

## BỘ PHỤ KIỆN CỬA TRƯỢT XẾP CHO CỬA GỖ D-FOLD 21 50B (HỆ KHÔNG RAY DƯỚI)\*



Bộ cơ bản	940.42.510	<b>2.690.000</b>
Bộ mở rộng	940.42.511	<b>1.329.000</b>
Bộ cửa mở quay	940.42.512	<b>1.426.000</b>

\* Vui lòng đặt thêm ray trượt: 940.43.922/940.43.932/940.43.942/940.43.962

## PHỤ KIỆN CỬA TRƯỢT CHO CỬA GỖ

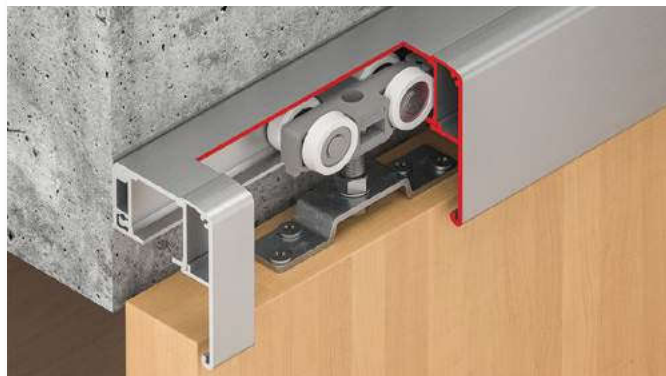

### BỘ PHỤ KIỆN CỬA TRƯỢT 120-P

#### CÓ GIẢM CHẤN & TỰ ĐÓNG

1 BÊN	941.02.037	<b>2.430.000</b>
2 BÊN	941.02.039	<b>4.148.000</b>

#### KHÔNG GIẢM CHẤN

	941.02.036	<b>928.000</b>
--	------------	----------------

#### RAY TRƯỢT NHÔM (120KGS)

2000 MM	940.43.922	<b>490.000</b>
3000 MM	940.43.932	<b>727.000</b>
4000 MM	940.43.942	<b>978.999</b>
6000 MM	940.43.962	<b>1.586.001</b>

#### BỘ PHỤ KIỆN CỬA TRƯỢT SILENT 100/A\*

	489.40.023	<b>571.000</b>
--	------------	----------------

#### BỘ PHỤ KIỆN CỬA TRƯỢT SILENT 100/B\*

	489.40.024	<b>704.000</b>
--	------------	----------------

\* Vui lòng đặt thêm ray trượt: 940.43.922/940.43.932/940.43.942/940.43.962



## Các phụ kiện khóa

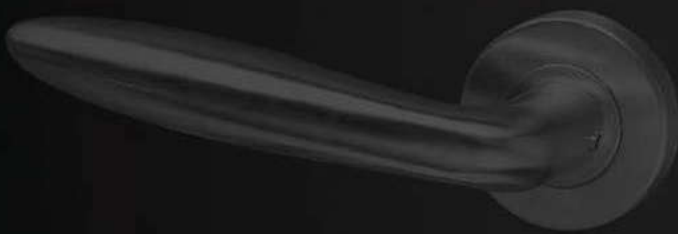

## THANH CHẮN BỤI TỰ ĐỘNG DDS20



<b>830 (MIN 708) MM</b>	950.05.912	<b>2.333.000</b>
<b>930 (MIN 833) MM</b>	950.05.913	<b>2.571.000</b>
<b>1030 (MIN 958) MM</b>	950.05.914	<b>2.571.000</b>

## THANH CHẮN BỤI TỰ ĐỘNG DDS12



<b>830 (MIN 705) MM</b>	950.05.342	<b>735.000</b>
<b>930 (MIN 805) MM</b>	950.05.343	<b>746.000</b>
<b>1030 (MIN 905) MM</b>	950.05.344	<b>777.000</b>

## THANH CHẮN BỤI TỰ ĐỘNG DDS1328



<b>833 (MIN 683) MM</b>	950.45.015	<b>814.000</b>
<b>958 (MIN 808) MM</b>	950.45.016	<b>801.000</b>
<b>1083 (MIN 933) MM</b>	950.45.017	<b>1.088.000</b>

## ĐỆM KHÍ CHO CỬA - 10MM TPE (CUỘN 25M)



Art.No.: 950.51.200 **751.000**

## CHỐT ÂM



<b>200MM</b>	Art.No.: 911.62.182	<b>173.000</b>
<b>300MM</b>	Art.No.: 911.62.183	<b>216.000</b>
<b>450MM</b>	Art.No.: 911.62.184	<b>375.000</b>

## CHỐT ÂM DIY



<b>204MM</b>	●	489.71.450	<b>205.000</b>
<b>305MM</b>	●	489.71.460	<b>227.000</b>
<b>204MM</b>	●	489.71.451	<b>359.000</b>
<b>305MM</b>	●	489.71.461	<b>418.000</b>

## CHỐT ÂM DIY



<b>152MM</b>	●	489.71.400	<b>156.000</b>
<b>152MM</b>	●	489.71.401	<b>249.999</b>
<b>254MM</b>	●	489.71.410	<b>193.000</b>
<b>254MM</b>	●	489.71.411	<b>318.000</b>

## CHỐT AN TOÀN DẠNG XÍCH



Art.No.: 911.59.425 **295.000**

## CHỐT AN TOÀN DẠNG XÍCH



●	Art.No.: 489.71.560	<b>273.000</b>
●	Art.No.: 489.71.561	<b>324.000</b>

## CHỐT AN TOÀN DIY



<b>NIKEN MỜ</b>	Art.No.: 489.15.001	<b>205.000</b>
<b>ĐỒNG BÓNG</b>	Art.No.: 489.15.002	<b>258.000</b>
<b>CROM MỜ</b>	Art.No.: 489.15.018	<b>201.000</b>

## CHỐT AN TOÀN DIY



Art.No.: 489.15.010 **218.000**

## CHỐT AN TOÀN DẠNG GÀI, NIKEN MỜ



Art.No.: 911.59.156 **216.000**

## NẮP CHỐT ÂM INOX MỜ



Art.No.: 911.62.247

**114.000**

## MẮT THẮN 200D, CROM BÓNG



Art.No.: 959.00.094

**201.000**

## DIY MẮT THẮN 200°, CÓ NẮP CHE



Art.No.: 489.70.435

**141.999**

## CHẶN CỬA CÓ MÓC TREO, INOX MỜ



Art.No.: 938.10.400

**116.000**

## CHỐT CỬA 102MM



Art.No.: 489.71.300

**113.000**

## CHẶN CỬA GẮN TƯỜNG INOX MỜ

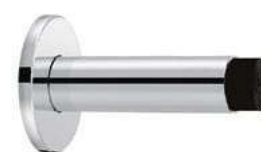

Art.No.: 937.13.530

**140.000**

## CHẶN CỬA GẮN TƯỜNG INOX MỜ DIY



Art.No.: 489.70.205

**176.000**

## CHẶN CỬA NAM CHÂM



Art.No.: 938.30.030

**290.001**

Art.No.: 938.30.033

**364.000**

## CHẶN CỬA NAM CHÂM DIY



Art.No.: 489.70.203

**162.000**

Art.No.: 489.70.257

**248.000**

## CHẶN CỬA NAM CHÂM



Art.No.: 938.23.024

**287.000**

Art.No.: 938.23.028

**295.000**

## CHẶN CỬA SÀN



937.55.140

**112.000**

937.55.148

**167.000**

937.56.413

**152.000**

## CHẶN CỬA SÀN DIY



489.70.230

**103.000**

489.70.231

**124.000**

489.70.246

**97.000**

**BẢNG KÉO CỬA CÓ TAY NẮM "PULL"**

Art.No.: 987.11.240

**481.000****BẢNG ĐẨY CỬA "PUSH"**

Art.No.: 987.11.340

**369.000**

## Ốc liên kết và phụ kiện treo kệ tủ



**Liên kết chặt chẽ và an toàn**  
ngay cả khi tháo ráp nhiều lần.



**Hệ thống dẫn đồng tâm**  
đảm bảo các mép gỗ không bị lệch.



**Liên kết ẩn,**  
không nhìn thấy từ phía ngoài tủ.

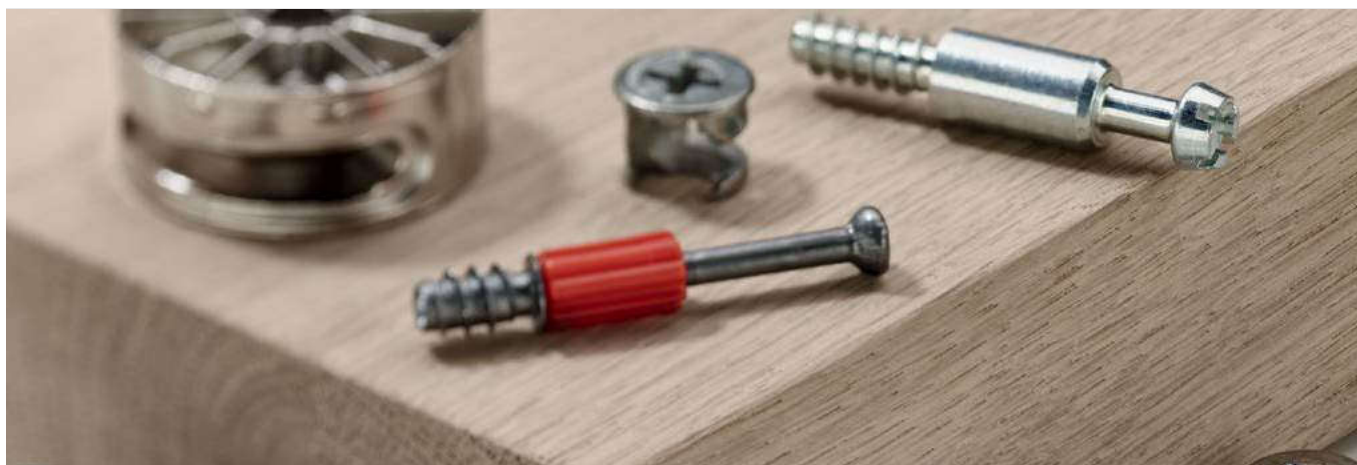

## ỐC LIÊN KẾT MINIFIX 15/16

MADE IN GERMANY



**MÀ NIKEN** 262.26.533  
**MÀU NIKEN** 262.26.133

**1.840**  
**1.620**

## THÂN ỐC LIÊN KẾT B34/5/11



Art.No.: 262.28.624

**1.080**

## NẮP ĐẬY ỐC LIÊN KẾT 15MM

MADE IN GERMANY



Art.No.: 262.24.751

**249**

## TẮC KÊ NHỰA 10/12 MM

MADE IN GERMANY



**BẮT VÍT TRỰC TIẾP** 039.32.050  
**REN M6** 039.33.266

**980**  
**980**

## CHỐT ĐỠ KÊ 5/5MM



Art.No.: 282.43.905

**430**

## CHỐT ĐỠ KÊ

MADE IN GERMANY



Art.No.: 282.24.720

**3.030**

## BAS TỦ TREO TƯỜNG

MADE IN EUROPE



Art.No.: 290.00.740

**38.000**

## BAS ĐỠ 60MM

MADE IN EUROPE



Art.No.: 290.08.900

**13.000**



## Bản lề



**smuso**

Cơ chế giảm chấn  
giúp cửa đóng mở dễ dàng và êm ái

### Các cách lắp đặt bản lề



Trùm ngoài



Trùm nửa



Lọt lòng

**SUS  
304**

Vật liệu Inox 304,  
chống gỉ sét hiệu quả.

**EN15570**

Tiêu chuẩn EN15570,  
bền bỉ với chu kỳ đóng mở lên tới 40,000 lần.



### BẢN LỀ METALLA SM 110°

smuso



<b>TRÙM NGOÀI</b>	315.11.750	<b>52.000</b>
<b>TRÙM NỬA</b>	315.11.751	<b>52.000</b>
<b>LỘT LÒNG</b>	315.11.752	<b>52.000</b>

### BẢN LỀ METALLA SM 95°

smuso



<b>TRÙM NGOÀI</b>	315.08.850	<b>52.000</b>
<b>TRÙM NỬA</b>	315.08.851	<b>52.000</b>
<b>LỘT LÒNG</b>	315.08.852	<b>52.000</b>

### BẢN LỀ METALLA SM 165°

smuso



<b>TRÙM NGOÀI</b>	315.02.750	<b>90.000</b>
<b>TRÙM NỬA</b>	315.02.751	<b>90.000</b>
<b>LỘT LÒNG</b>	315.02.752	<b>90.000</b>

### BẢN LỀ METALLA SM 110° INOX 304 (DIY)

smuso



\* Sản phẩm bao gồm 2 bản lề, 2 đế và vít.

<b>TRÙM NGOÀI</b>	315.07.113	<b>151.000</b>
<b>TRÙM NỬA</b>	315.07.114	<b>151.000</b>
<b>LỘT LÒNG</b>	315.07.115	<b>151.000</b>

### BẢN LỀ METALLA SM 110° (DIY)

smuso



\* Sản phẩm bao gồm 2 bản lề, 2 đế và vít.

<b>TRÙM NGOÀI</b>	493.03.020	<b>101.001</b>
<b>TRÙM NỬA</b>	493.03.022	<b>101.001</b>
<b>LỘT LÒNG</b>	493.03.023	<b>101.001</b>

### BẢN LỀ METALLA A 110° (DIY)

smuso



\* Sản phẩm bao gồm 2 bản lề, 2 đế và vít.

<b>TRÙM NGOÀI</b>	493.03.021	<b>60.000</b>
<b>TRÙM NỬA</b>	493.03.024	<b>60.000</b>
<b>LỘT LÒNG</b>	493.03.025	<b>60.000</b>

### BẢN LỀ METALLA A NỐI GÓC



Art.No.: 311.83.536

**33.000**

### ĐẾ BẢN LỀ METALLA SM 2 LỖ KÉP

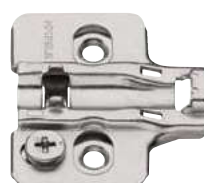

Art.No.: 315.98.670

**10.260**

### ĐẾ BẢN LỀ METALLA A, KO GIẢM CHẮN (4 LỖ)



Art.No.: 311.03.104

**4.320**



### ĐỀ BÀN LÊ METALLA SM 4 LỖ



Art.No.: 315.98.550

**6.590**

### NÊM NHẤN MỞ CỬA, LOẠI VỪA



MADE IN EUROPE

#### ĐẦU CAO SU

Art.No.: 356.12.513

**108.000**

#### ĐẦU NAM CHÂM

Art.No.: 356.12.501

**114.000**

### NÊM NHẤN MỞ, LOẠI DÀI



MADE IN EUROPE

#### ĐẦU CAO SU

Art.No.: 356.12.517

**135.000**

#### ĐẦU NAM CHÂM

Art.No.: 356.12.505

**157.000**

### ĐỀ CHO NÊM NHẤN MỞ



MADE IN EUROPE

Art.No.: 356.12.526

**20.001**

### ĐỀ CHO NÊM NHẤN MỞ LOẠI DÀY



MADE IN EUROPE

Art.No.: 356.12.527

**22.000**

### BAS HÍT CHO NÊM NHẤN



MADE IN EUROPE

Art.No.: 356.01.549

**4.220**

### NÊM GIẢM ỒN, LẮP LỖ KHOAN SẴN



MADE IN EUROPE

Art.No.: 356.20.460

**1.300**

### CHẶN CỬA GIẢM ỒN GẮN BẰNG KEO DÁN



MADE IN EUROPE

Art.No.: 356.21.420

**1.190**



## Hệ thống tay nâng



Chức năng dừng đa điểm, cho phép lấy đồ nhanh chóng không cần mở hết cánh.

**smuso**

Tích hợp cơ chế giảm chấn giúp cánh đóng êm ái.

Thiết kế nhỏ gọn, thêm không gian lưu trữ.





### TAY NÂNG FREE SPACE 1.11, TRẮNG



MADE IN EUROPE

<b>C</b>	Art.No.: 493.05.911	<b>897.000</b>
<b>D</b>	Art.No.: 493.05.912	<b>1.005.000</b>

### TAY NÂNG FREE SPACE 1.11, ĐEN



MADE IN EUROPE

<b>C</b>	Art.No.: 493.05.921	<b>897.000</b>
<b>D</b>	Art.No.: 493.05.922	<b>1.005.000</b>

### BỘ TAY NÂNG FREE FOLD S



MADE IN EUROPE

#### TRẮNG

710-790mm 6.1-10.8kg	493.05.896	<b>4.904.000</b>
710-790mm 8.5-14.4kg	493.05.897	<b>5.076.000</b>
770-840mm 7.5-14.1kg	493.05.898	<b>5.260.000</b>
840-910mm 6.9-12.2kg	493.05.900	<b>5.789.000</b>
840-910mm 10.0-20.0kg	493.05.901	<b>5.886.000</b>

#### XÁM

710-790mm 6.1-10.8kg	493.05.736	<b>4.904.000</b>
710-790mm 8.5-14.4kg	493.05.737	<b>5.076.000</b>
770-840mm 7.5-14.1kg	493.05.738	<b>5.260.000</b>
840-910mm 6.9-12.2kg	493.05.740	<b>5.789.000</b>
840-910mm 10.0-20.0kg	493.05.741	<b>5.886.000</b>

### DIY-TAY NÂNG FLAP 3.15, TRẮNG



MADE IN EUROPE

<b>D</b>	Art.No.: 493.05.850	<b>1.836.000</b>
<b>E</b>	Art.No.: 493.05.851	<b>1.912.000</b>

### DIY-TAY NÂNG FLAP 3.15, XÁM ĐEN



MADE IN EUROPE

<b>D</b>	Art.No.: 493.05.860	<b>1.836.000</b>
<b>E</b>	Art.No.: 493.05.861	<b>1.912.000</b>

### BỘ TAY NÂNG DUO



MADE IN EUROPE

Art.No.: 373.66.612

**313.200**

### PHỤ CƠ HƠI PÍT TÔNG, CHO TAY NÂNG CỬA



<b>80 N</b>	Art.No.: 373.82.907	<b>66.000</b>
<b>100 N</b>	Art.No.: 373.82.908	<b>69.000</b>
<b>120 N</b>	Art.No.: 373.82.909	<b>69.000</b>
<b>150 N</b>	Art.No.: 373.82.910	<b>69.000</b>

## Hệ thống khóa tủ



Hệ chìa chủ với số lượng chìa trong nhóm lên tới tối đa 2000 chìa khác nhau.



Ruột khóa có thể tháo rời, dễ dàng bảo trì và thay thế.



### VỎ KHÓA VUÔNG SYMO 3000



Art.No.: 232.26.621

**54.000**

### VỎ KHÓA CỐP SYMO 3000



Art.No.: 235.88.621

**54.000**

### VỎ KHÓA TRUNG TÂM SYMO 3000



Art.No.: 234.98.611

**40.000**

### BỘ THANH KHÓA



Art.No.: 234.99.984

**65.000**

### RUỘT KHÓA SYMO 3000



**MK 1 NHÓM 1** 210.41.611

**60.000**

**MK 1 NHÓM 2** 210.41.612

**60.000**

**MK 1 NHÓM 3** 210.41.613

**60.000**

### BỘ KHÓA VUÔNG ECONO



Art.No.: 232.01.220

**38.000**

### BỘ KHÓA CỐP ECONO



Art.No.: 235.19.211

**45.000**

### BỘ KHÓA 3 NGĂN ECONO



Art.No.: 234.99.240

**77.000**



## Phụ kiện lưu trữ Kosmo-P Ovan



SUS  
304

Khung rổ làm bằng thép không gỉ Inox304 bền bỉ và dễ lau chùi.

smuso

Ray trượt giảm chấn giúp đóng mở mượt mà với chu kỳ cao lên đến 50,000 lần.



## RỔ GIA VỊ OMERO INOX 304



<b>250:</b>	214 x 495 x 438	547.10.062	<b>4.169.000</b>
<b>300:</b>	264 x 495 x 438	547.10.063	<b>4.472.000</b>
<b>350:</b>	314 x 495 x 438	547.10.064	<b>4.774.000</b>
<b>400:</b>	364 x 495 x 438	547.10.065	<b>4.968.000</b>
<b>450:</b>	414 x 495 x 438	547.10.066	<b>5.260.000</b>

## RỔ GIA VỊ ĐAO THỚT OMERO INOX 304

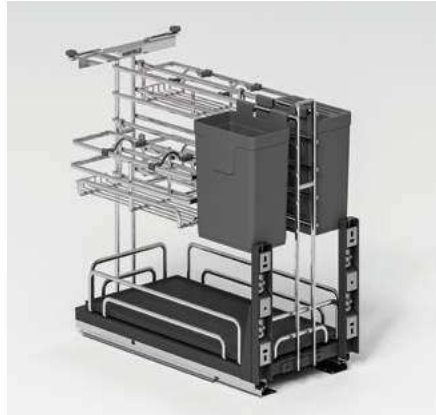

<b>250:</b>	214 x 480 x 495	547.11.002	<b>4.774.000</b>
<b>300:</b>	264 x 480 x 495	547.11.003	<b>5.012.000</b>
<b>350:</b>	314 x 480 x 495	547.11.004	<b>5.260.000</b>
<b>400:</b>	364 x 480 x 495	547.11.005	<b>5.368.000</b>
<b>450:</b>	414 x 480 x 495	547.11.006	<b>5.562.000</b>

## RỔ XOONG NỒI KASON INOX 304



<b>600:</b>	564 x 477 x 222	549.04.054	<b>4.580.000</b>
<b>700:</b>	664 x 477 x 222	549.04.055	<b>4.936.000</b>
<b>800:</b>	764 x 477 x 222	549.04.056	<b>5.163.000</b>
<b>900:</b>	864 x 477 x 222	549.04.057	<b>5.379.000</b>

## RỔ BÁT ĐĨA KASON FLEX INOX 304



<b>600:</b>	564 x 477 x 222	549.04.044	<b>4.785.000</b>
<b>700:</b>	664 x 477 x 222	549.04.045	<b>5.044.000</b>
<b>800:</b>	764 x 477 x 222	549.04.046	<b>5.238.000</b>
<b>900:</b>	864 x 477 x 222	549.04.047	<b>5.346.000</b>

## RỔ GÓC OLLA INOX 304



<b>MỞ PHẢI</b>	548.21.022	<b>12.107.000</b>
<b>MỞ TRÁI</b>	548.21.032	<b>12.107.000</b>

## RỔ DỤNG CỤ VỆ SINH INOX 304



<b>350:</b>	314 x 480 x 380	595.04.096	<b>3.435.000</b>
-------------	-----------------	------------	------------------

## RỔ BÁT ĐĨA CỐ ĐỊNH ORIA INOX 304



<b>600MM:</b>	564 x 266	544.07.013	<b>2.970.000</b>
<b>700MM:</b>	664 x 266	544.07.014	<b>3.132.000</b>
<b>800MM:</b>	764 x 266	544.07.015	<b>3.413.000</b>
<b>900MM:</b>	864 x 266	544.07.016	<b>3.705.000</b>

## RỔ NẰNG HẠ ORIA INOX 304

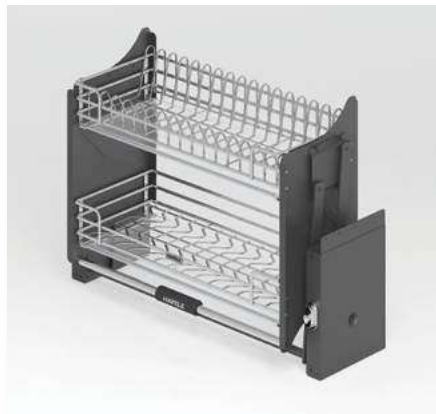

<b>600:</b>	564 x 265 x 546	504.71.073	<b>10.401.000</b>
<b>700:</b>	664 x 265 x 546	504.71.074	<b>10.574.000</b>
<b>800:</b>	764 x 265 x 546	504.71.076	<b>10.908.000</b>
<b>900:</b>	864 x 265 x 546	504.71.075	<b>11.470.000</b>

## TỦ ĐỒ KHÔ KARA SWING INOX 304



<b>450:</b>	414 x 520 x 1710	595.71.043	<b>15.012.000</b>
<b>600:</b>	564 x 520 x 1710	595.71.073	<b>18.188.000</b>

## Phụ kiện lưu trữ Kosmo-C



SUS  
304

Khung rổ làm bằng thép không gỉ Inox304 bền bỉ và dễ lau chùi.

smuso

Ray trượt giảm chấn giúp đóng mở mượt mà với chu kỳ cao lên đến 50,000 lần.

## RỔ GIA VỊ SONATA INOX 304



<b>300:</b> 264 x 475 x 460	549.20.038	<b>3.230.000</b>
<b>350:</b> 314 x 475 x 460	549.20.039	<b>3.467.000</b>
<b>400:</b> 364 x 475 x 460	549.20.040	<b>3.575.000</b>

## RỔ GIA VỊ ĐAO THỚT SONATA INOX 304



<b>250:</b> 214 x 475 x 460	549.20.010	<b>3.284.000</b>
<b>300:</b> 264 x 475 x 460	549.20.018	<b>3.424.000</b>
<b>350:</b> 314 x 475 x 460	549.20.019	<b>3.672.000</b>
<b>400:</b> 364 x 475 x 460	549.20.020	<b>3.780.000</b>

## RỔ BÁT ĐĨA CAPPELLA INOX 304



<b>600:</b> 564 x 475 x 195	549.08.003	<b>3.046.000</b>
<b>700:</b> 664 x 475 x 195	549.08.011	<b>3.122.000</b>
<b>800:</b> 764 x 475 x 195	549.08.013	<b>3.176.000</b>
<b>900:</b> 864 x 475 x 195	549.08.014	<b>3.456.000</b>

## RỔ BÁT ĐĨA CỐ ĐỊNH PRESTO INOX 304



<b>600MM:</b> 564 x 276	544.40.003	<b>2.312.000</b>
<b>700MM:</b> 664 x 276	544.40.011	<b>2.430.000</b>
<b>800MM:</b> 764 x 276	544.40.013	<b>2.690.000</b>
<b>900MM:</b> 864 x 276	544.40.014	<b>3.068.000</b>

## RỔ XONG NỒI CAPPELLA INOX 304



<b>600:</b> 564 x 475 x 195	549.08.023	<b>2.690.000</b>
<b>700:</b> 664 x 475 x 195	549.08.031	<b>2.744.000</b>
<b>800:</b> 764 x 475 x 195	549.08.033	<b>2.927.000</b>
<b>900:</b> 864 x 475 x 195	549.08.034	<b>3.089.000</b>

## RỔ GÓC MEZZO 180° INOX304



Art.No.: 548.37.001 **2.517.000**

## RỔ NÂNG HẠ LENTO INOX 304



### KHÔNG ỚNG ĐŨA

<b>600:</b> 562 x 266 x 560	504.76.009	<b>8.748.000</b>
<b>700:</b> 662 x 266 x 560	504.76.010	<b>8.943.000</b>
<b>800:</b> 762 x 266 x 560	504.76.012	<b>9.148.000</b>
<b>900:</b> 862 x 266 x 560	504.76.013	<b>9.353.000</b>

### CÓ ỚNG ĐŨA

<b>800:</b> 762 x 266 x 560	504.76.142	<b>9.202.000</b>
<b>900:</b> 862 x 266 x 560	504.76.143	<b>9.418.000</b>

## RỔ GÓC LIÊN HOÀN MEZZO INOX 304



<b>MỞ PHẢI</b>	548.21.002	<b>10.574.000</b>
<b>MỞ TRÁI</b>	548.21.012	<b>10.574.000</b>

## BỘ RỔ ĐỰNG DỤNG CỤ VỆ SINH VIOLA



Art.No.: 595.04.095 **3.219.000**

**THÙNG GẠO SPINTO (TRẮNG)**



Art.No.: 549.32.758

**3.942.000**

**THÙNG GẠO GẮN ÂM TỬ**



**GƯƠNG** 549.32.990

**3.338.000**

**ĐEN** 549.32.991

**3.338.000**

**RỔ ĐỒ KHÔ DOLCE INOX 304 (MỞ XOAY)**



**H1650 450MM** 548.65.073 **11.686.000**

**H1650 600MM** 548.65.075 **12.874.000**

**H1950 450MM** 548.65.033 **11.740.000**

**H1950 600MM** 548.65.053 **13.544.000**

**THÙNG RÁC VIOLA (CÁNH MỞ XOAY)**



**8L** 502.24.003

**1.026.000**

**14L** 502.24.006

**1.199.000**

**THÙNG RÁC (DƯỚI CHẬU RỬA)**



**15LX2 400MM** 503.39.631

**2.657.000**

**RỔ ĐỒ KHÔ DOLCE INOX 304 (CÁNH KÉO)**



**H1650 400MM** 548.65.005 **10.065.600**

**THÙNG RÁC VIOLA (CÁNH KÉO)**



**20LX2 400MM** 503.48.505

**2.992.000**

**RỔ ĐỒ KHÔ DOLCE INOX 304 (2 TẦNG)**



**H750 450MM** 548.65.006

**4.276.800**

# Khay chia



## KHAY CLASSICO XÁM



<b>600MM</b>	556.52.246
<b>700MM</b>	556.52.247
<b>800MM</b>	556.52.248
<b>900MM</b>	556.52.249

<b>638.000</b>
<b>713.000</b>
<b>886.000</b>
<b>1.016.000</b>

## TÁM LÓT HỘC TỦ



Art.No.: 547.97.523

**659.000**

## Phụ kiện tủ áo



Rổ kéo giúp phân loại và lấy đồ thuận tiện.



Tay kéo linh hoạt giúp lấy đồ treo trên cao dễ dàng hơn.

## KHAY ĐỰNG TRANG SỨC



● 600MM	807.95.101	<b>3.208.000</b>
● 800MM	807.95.103	<b>3.921.000</b>
○ 600MM	807.95.801	<b>3.208.000</b>
○ 800MM	807.95.803	<b>3.921.000</b>

## MÓC TREO QUẦN



● 600MM	807.95.121	<b>2.128.000</b>
● 800MM	807.95.123	<b>2.495.000</b>
○ 600MM	807.95.821	<b>2.128.000</b>
○ 800MM	807.95.823	<b>2.495.000</b>

## MÓC TREO QUẦN 600MM VỚI HỘP NHỰA



● 600MM	807.95.111	<b>2.495.000</b>
● 800MM	807.95.113	<b>2.852.000</b>
○ 600MM	807.95.811	<b>2.495.000</b>
○ 800MM	807.95.813	<b>2.852.000</b>

## RỔ LƯỚI BẰNG KIM LOẠI



● 600MM	807.95.141	<b>2.495.000</b>
● 800MM	807.95.143	<b>2.733.000</b>
○ 600MM	807.95.841	<b>2.495.000</b>
○ 800MM	807.95.843	<b>2.733.000</b>

## RỔ BẰNG KIM LOẠI



● 600MM	807.95.151	<b>3.327.000</b>
● 800MM	807.95.153	<b>3.683.000</b>
○ 600MM	807.95.851	<b>3.327.000</b>
○ 800MM	807.95.853	<b>3.683.000</b>

## RỔ KÉO BẰNG KÍNH



● 600MM	807.95.171	<b>2.614.000</b>
● 800MM	807.95.173	<b>3.089.000</b>
○ 600MM	807.95.871	<b>2.614.000</b>
○ 800MM	807.95.873	<b>3.089.000</b>

## KỆ GIÀY BẰNG KIM LOẠI



● 600MM	807.95.161	<b>2.852.000</b>
● 800MM	807.95.163	<b>3.446.000</b>
○ 600MM	807.95.861	<b>2.852.000</b>
○ 800MM	807.95.863	<b>3.446.000</b>

## MÓC TREO DÂY LƯNG VÀ CÀ VẶT



●	807.96.110	<b>1.134.000</b>
○	807.96.810	<b>1.134.000</b>

## TAY NÂNG MÓC ÁO



● 650-920	805.11.153	<b>1.415.000</b>
● 880-1270	805.11.154	<b>1.469.000</b>
○ 650-920	805.11.753	<b>1.415.000</b>
○ 880-1270	805.11.754	<b>1.469.000</b>

## RỔ KÉO ĐA NĂNG



● <b>TRÁI</b>	807.95.180	<b>3.327.000</b>
● <b>PHẢI</b>	807.95.181	<b>3.327.000</b>
○ <b>TRÁI</b>	807.95.880	<b>3.327.000</b>
○ <b>PHẢI</b>	807.95.881	<b>3.327.000</b>

## CƯƠNG XOAY CÓ ĐÈN LED



●	807.95.190	<b>3.683.000</b>
○	807.95.890	<b>3.683.000</b>

## THANH TREO QUẦN ÁO



<b>1M</b>	801.21.833	<b>162.000</b>
<b>2M</b>	801.21.835	<b>287.000</b>
<b>3M</b>	801.21.836	<b>443.000</b>

## BAS ĐỠ HAI ĐẦU THANH TREO QUẦN ÁO



Art.No.: 803.33.990 **16.000**

## BAS ĐỠ GIỮA CHO THANH TREO QUẦN ÁO



Art.No.: 802.07.200 **152.000**



## Ray trượt



Tải trọng tới 50kg cho ngăn kéo kích thước lớn.

# 60.000 cycles

60,000 chu kì đóng mở, bền bỉ với thời gian.

# smuso

Cơ cấu giảm chấn với chức năng đồng bộ  
đảm bảo ray trượt mượt mà, êm ái.



## RAY HỘP ALTO-S 30KG, 80MM



**XÁM** Art.No.: 552.35.365 **800.000**  
**TRẮNG** Art.No.: 552.35.765 **800.000**

## RAY HỘP ÂM ALTO-S 30KG, 80MM



**XÁM** Art.No.: 552.55.320 **1.490.400**  
**TRẮNG** Art.No.: 552.55.724 **1.491.000**

## RAY HỘP ALTO-S 30KG, 120MM



**XÁM** Art.No.: 552.35.375 **854.000**  
**TRẮNG** Art.No.: 552.35.775 **854.000**

## RAY HỘP ALTO-S 30KG, 170MM



**XÁM** Art.No.: 552.35.385 **929.000**  
**TRẮNG** Art.No.: 552.35.785 **929.000**

## RAY HỘP ÂM ALTO-S 30KG, 170MM



**XÁM** Art.No.: 552.55.322 **1.868.400**  
**TRẮNG** Art.No.: 552.55.725 **1.869.000**

## RAY HỘP ALTO 30KG, H84



**XÁM** Art.No.: 552.75.005 **778.000**  
**TRẮNG** Art.No.: 552.75.705 **778.000**

## RAY HỘP ALTO 30KG, H135



**XÁM** Art.No.: 552.77.085 **789.000**  
**TRẮNG** Art.No.: 552.77.785 **789.000**

## RAY HỘP ALTO 30KG, H199



**XÁM** Art.No.: 552.79.085 **886.000**  
**TRẮNG** Art.No.: 552.79.785 **886.000**

## RAY BI TOÀN PHẦN 30KG



<b>GIẢM CHẤN</b>	<b>250MM</b>	494.02.060 <sup>NEW</sup>	<b>172.000</b>
	<b>300MM</b>	494.02.061	<b>179.000</b>
	<b>350MM</b>	494.02.062	<b>200.000</b>
	<b>400MM</b>	494.02.063	<b>211.000</b>
	<b>450MM</b>	494.02.064	<b>233.000</b>
	<b>500MM</b>	494.02.065	<b>254.000</b>
<b>NHẤN MỞ</b>	<b>300MM</b>	494.02.081	<b>184.000</b>
	<b>350MM</b>	494.02.082	<b>206.000</b>
	<b>400MM</b>	494.02.083	<b>216.000</b>
	<b>450MM</b>	494.02.084	<b>238.000</b>
	<b>500MM</b>	494.02.085	<b>260.000</b>
<b>KHÔNG GIẢM CHẤN</b>	<b>250MM</b>	494.02.460	<b>92.000</b>
	<b>300MM</b>	494.02.461	<b>114.000</b>
	<b>350MM</b>	494.02.462	<b>125.000</b>
	<b>400MM</b>	494.02.463	<b>135.000</b>
	<b>450MM</b>	494.02.464	<b>157.000</b>
	<b>500MM</b>	494.02.465	<b>179.000</b>





### RAY ÂM EPC EVO GIẢM CHẮN TOÀN PHẦN



#### TẢI TRỌNG 30KG

<b>270 MM</b>	433.32.070	<b>357.000</b>
<b>300MM</b>	433.32.071	<b>368.000</b>
<b>350MM</b>	433.32.072	<b>378.000</b>
<b>400MM</b>	433.32.073	<b>400.000</b>
<b>450MM</b>	433.32.074	<b>422.000</b>
<b>500MM</b>	433.32.075	<b>443.000</b>
<b>550MM</b>	433.32.076	<b>465.000</b>

#### TẢI TRỌNG 50KG

<b>450MM</b>	433.32.134	<b>476.000</b>
<b>500MM</b>	433.32.135	<b>497.000</b>
<b>550MM</b>	433.32.136	<b>530.000</b>

### RAY ÂM EPC EVO NHẤN MỞ TOÀN PHẦN



#### TẢI TRỌNG 30KG, KHÔNG GIẢM CHẮN

<b>270 MM</b>	433.32.170	<b>357.000</b>
<b>300MM</b>	433.32.171	<b>357.000</b>
<b>350MM</b>	433.32.172	<b>368.000</b>
<b>400MM</b>	433.32.173	<b>389.000</b>
<b>450MM</b>	433.32.174	<b>411.000</b>
<b>500MM</b>	433.32.175	<b>432.000</b>
<b>550MM</b>	433.32.176	<b>454.000</b>

#### TẢI TRỌNG 50KG, TÍCH HỢP GIẢM CHẮN

<b>450MM</b>	433.32.154	<b>1.005.000</b>
<b>500MM</b>	433.32.155	<b>1.102.000</b>
<b>550MM</b>	433.32.156	<b>1.124.000</b>

#### THANH ĐỒNG BỘ

<b>1000MM</b>	433.32.996	<b>54.000</b>
---------------	------------	---------------

### RAY ÂM EPC EVO GIẢM CHẮN 3/4



#### TẢI TRỌNG 30KG

<b>270MM</b>	433.32.500	<b>249.000</b>
<b>300MM</b>	433.32.501	<b>249.000</b>
<b>350MM</b>	433.32.502	<b>260.000</b>
<b>400MM</b>	433.32.503	<b>270.000</b>
<b>450MM</b>	433.32.504	<b>281.000</b>
<b>500MM</b>	433.32.505	<b>292.000</b>
<b>550MM</b>	433.32.506	<b>303.000</b>

## Cửa trượt tủ



Bánh xe trượt có thể lắp nổi hoặc lắp âm,  
dễ dàng thi công

smuso

Giảm chấn êm ái, tích hợp bên trong ray trượt  
tăng tính thẩm mỹ

## SLIDO F-LINE12 30B



### BÁNH XE DẪN HƯỚNG (XÁM)

Art.No.: 402.21.200 **25.000**

### BÁNH XE TRƯỢT (XÁM)

Art.No.: 404.21.100 **25.000**

### RAY TRƯỢT (NÂU)

Art.No.: 404.14.133 **125.000**

Chú ý: Đặt hàng số lượng 2 bánh xe trượt và 2 bánh xe dẫn cho mỗi cánh tủ.

## FOLD 20 VF



### PHỤ KIỆN TỦ TRƯỢT XẾP FOLD 20VF

Art.No.: 401.30.009 **1.826.000**

### RAY TRƯỢT (2.5M)

Art.No.: 401.30.608 **1.253.000**

## THANH CHỐNG CONG CỬA LỬA



Art.No.: 406.99.120 **254.000**

## SLIDO F-LINE18 50A



### BỘ CỬA TRƯỢT 2 CÁNH (CÓ GIẢM CHẶN)

Art.No.: 401.30.016 **832.000**

### RAY TRƯỢT ĐƠN 2500 MM

Art.No.: 401.30.609 **173.000**

### RAY TRƯỢT ĐƠN 3500 MM

Art. No.: 401.30.610 **216.000**

## SLIDO F-LINE42 50B



### BỘ CỬA TRƯỢT 2 CÁNH (16-21 MM)

Art.No.: 400.51.165 **1.113.000**

### BỘ CỬA TRƯỢT 3 CÁNH (16-21 MM)

Art.No.: 400.51.166 **1.566.000**

### PHỤ KIỆN GIẢM CHẶN

**2 CÁNH** Art.No.: 400.51.421 **1.404.000**

**3 CÁNH** Art.No.: 400.51.422 **2.420.000**

### RAY TRƯỢT 2.5 M

Art. No.: 400.52.026 **713.000**

### RAY DẪN HƯỚNG 2.5M

Art. No.: 400.52.952 **713.000**

## SLIDO F-LINE14 25A



### BỘ CỬA TRƯỢT 25 IF G 2 CÁNH (KÍNH 8MM)

Art.No.: 402.32.032 **1.080.000**

### RAY ĐÔI DẪN HƯỚNG TRÊN (2.5M)

Art.No.: 415.10.802 **1.004.400**

### RAY ĐÔI TRƯỢT DƯỚI (2.5M)

Art.No.: 415.11.622 **616.000**

### RAY LẮP BÁNH XE (2.5M)

Art.No.: 415.12.642 **1.113.000**

## SLIDO F-PARK71 25B



### BỘ PHỤ KIỆN

**408 MM** 408.25.001 **4.460.400**

**440 MM** 408.25.002 **4.526.000**

**504 MM** 408.25.003 **4.676.400**

**536 MM** 408.25.004 **4.708.800**

**600 MM** 408.25.005 **4.849.200**

### BẢN LỀ LỘT LÒNG

**Giảm chấn** 408.00.404 **97.200**

**Không giảm chấn** 408.00.405 **86.400**

### BẢN LỀ TRÙM NGOÀI

**Giảm chấn** 408.00.406 **97.200**

**Không giảm chấn** 408.00.412 **86.400**

## Tay nắm tủ



Chất lượng vượt trội



Đa dạng bề mặt hoàn thiện



**TAY NẮM TỬ H1340 (CROM BÓNG)**



Art.No.: 110.35.271

**56.000**

**TAY NẮM TỬ H1340 (NIKEN MỜ)**



Art.No.: 110.35.671

**56.000**

**TAY NẮM TỬ H1340 (TRẮNG MỜ)**



Art.No.: 110.35.771

**56.000**

**TAY NẮM TỬ H1340 (ĐEN MỜ)**



Art.No.: 110.35.371

**56.000**

**TAY NẮM TỬ 20X25 MM (BẠC)**



Art.No.: 135.93.903

**87.000**

**TAY NẮM TRÒN 30X22X17 MM (ĐỒNG BÓNG)**



Art.No.: 137.60.837

**173.000**

**TAY NẮM TỬ 32X26X15 MM (ĐỒNG CỔ)**



\*Có vít kèm theo.

Art.No.: 122.07.120

**119.000**

**TAY NẮM TỬ 144X24X76 MM (ĐỒNG CỔ)**



\*Có vít kèm theo.

CC=76mm

Art.No.: 122.07.121

**184.000**





**TAY NẮM TỬ H1380 204X32 (ĐEN MỜ)**



CC=160/192mm 110.34.357 **260.000**

**TAY NẮM TỬ H1350 180X26 (CROM BÓNG)**



CC=128/160mm 110.34.236 **162.000**

**TAY NẮM TỬ NHÔM 116X24 MM**



CC=96mm 155.01.101 **71.000**

**TAY NẮM TỬ H1350 180X26 (NIKEN MỜ)**



CC=128/160mm 110.34.636 **162.000**

**TAY NẮM TỬ H1385 146X28 (NIKEN MỜ)**



CC=128mm 110.34.665 **162.000**

**TAY NẮM TỬ H1385 146X28 (CROM BÓNG)**



CC=128mm 110.34.265 **162.000**

**TAY NẮM ÂM, NHÔM MỜ**



CC=96MM Art.No.: 151.76.921 **141.000**

CC=128MM Art.No.: 151.76.922 **152.000**

CC=160MM Art.No.: 151.76.923 **162.000**

**TAY NẮM ÂM 86X37X11 MM (NIKEN MỜ)**



Art.No.: 151.09.600 **130.000**

**TAY NẮM ÂM 172X50X22 MM (CROM MỜ)**



CC=128mm Art.No.: 151.22.400 **270.000**

# Chân tủ



CHÂN TỦ AXILO 90-120MM



MADE IN GERMANY

Art.No.: 637.76.353

37.000

PÁT ĐỂ CHÂN TỦ



MADE IN EUROPE

Art.No.: 637.38.287

21.000

PÁT KẸP CHÂN TỦ AXILO



MADE IN GERMANY

Art.No.: 637.47.321

4.540

KẸP VÁN CHÂN ĐỂ AXILO



MADE IN GERMANY

Art.No.: 637.47.322

5.940

CHÂN TỦ 100MM



MADE IN EUROPE

Art.No.: 637.45.326

25.000

PÁT KẸP CHÂN TỦ



MADE IN EUROPE

Art.No.: 637.45.906

8.210

## Giải pháp chiếu sáng cho nội thất Loox5



LED chất lượng cao của Samsung

>50,000h

Tuổi thọ L80/10 >50,000h



Chỉ số hoàn màu cao Ra>90



Tiêu chuẩn xuất khẩu quốc tế: CE, UKCA, UL, ...

## ĐÈN LED DÂY 24V/CRI90/5M



4.8W/m 3000K	833.76.317	1.760.400
4.8W/m 4000K	833.76.318	1.760.400
9.6W/m 3000K	833.76.335	1.760.400
9.6W/m 4000K	833.76.336	1.760.400
14.4W/m 3000K	833.76.353	2.095.200
14.4W/m 4000K	833.76.354	2.095.200

## ĐÈN LED DÂY 24V/CRI90/5M



3.0W/m 3000K	833.76.216	1.416.000
3.0W/m 4000K	833.76.217	1.416.000
6.0W/m 3000K	833.76.226	1.416.000
6.0W/m 4000K	833.76.227	1.416.000
9.5W/m 3000K	833.76.256	1.416.000
9.5W/m 4000K	833.76.257	1.416.000

## ĐÈN LED COB LED3174 24V/CRI90/5M



9.6W/m 3000K	833.75.311	864.000
9.6W/m 4000K	833.75.312	864.000

## DÂY CẤP 2M CHO ĐÈN LED DÂY 24V, 5A



833.95.706 **119.000**

## DÂY ĐIỆN MỞ RỘNG CHO ĐÈN 24V/2.0M



833.95.717 **105.000**

## DÂY CẤP 2M CHO ĐÈN LED COB 24V



833.75.764 **119.000**

## ĐÈN LED TRÒN LED3038 24V/3.0W 3000K



833.75.340 **302.400**

## NẮP CHE ĐÈN LED TRÒN LẮP NỔI



833.72.803 **47.001**

## THANH NHÔM 1191 DÀI 2.5M (LẮP ÂM)



833.72.984 **539.000**

## NẮP CHE VỚI KHE LUỒN DÂY



833.72.854 **18.000**

## THANH NHÔM 2191 DÀI 2.5M (LẮP NỔI)



833.72.982 **539.000**

## NẮP CHE HAI ĐẦU BẰNG NHỰA



833.72.853 **17.000**

**THANH NHÔM 2195 DÀI 2.5M (VUÔNG GÓC)**



833.72.987

**737.000**

**NẮP CHE VỚI KHE LUỒN DÂY**



833.74.822

**17.000**

**THANH NHÔM TREO QUẦN ÁO 2500MM**



833.72.790

**659.000**

**BAS TREO NHÔM QUẦN ÁO**



803.33.990

**16.000**

**THANH DẪN ĐÈN 1101/NHỰA/TRẮNG SỮA/3M**



833.72.898

**216.000**



**BỘ NGUỒN LOOX5 ECO 24V/20W**



833.75.933

**443.000**

**BỘ NGUỒN LOOX5 ECO 24V/40W**



833.75.935

**778.000**

**BỘ NGUỒN LOOX5 ECO 24V/90W**



833.75.937

**1.404.000**

**DÂY NGUỒN 2M (KIỂU UK)**



833.89.000

**162.000**

**DÂY NGUỒN 2M (KIỂU EU)**



833.89.002

**94.000**

**DÂY NGUỒN 2M (KIỂU US)**



833.89.003

**93.000**

**CẢM BIẾN CỬA/ĐIỀU CHỈNH ĐỘ SÁNG**



833.89.334

**206.000**

**CẢM BIẾN CHUYỂN ĐỘNG MOD D=12**



833.89.333

**270.000**

**ĐẾ CÔNG TẮC MÀU XÁM**



833.89.331

**40.000**

**DÂY NỐI CÔNG TẮC MODULAR 2M**



833.89.142

**119.000**

**CÔNG TẮC CỬA D=12MM**



833.89.059

**102.000**

**CÔNG TẮC NHẬN BẬT/TẮC**



833.89.108

**119.000**

**HỘP KẾT NỐI 3 CÔNG TẮC, 30W**



833.89.066

**249.000**

**HỘP KẾT NỐI 3 BIẾN ÁP, 3X30W**

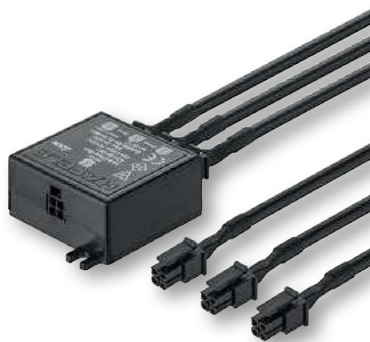

833.89.061

**238.000**

**CẢM BIẾN CỬA CHO THANH DẪN ĐÈN**



833.89.253

**389.000**

**BỘ CHIA 6 LOOX5 24V KO CÓ CÔNG TẮC**



833.77.839

**141.000**

**BỘ CHIA 6 LOOX5 CÓ CÔNG TẮC**



833.77.833

**206.000**

**BỘ CHIA 2 LOOX5 CÓ CÔNG TẮC**



833.77.842

**162.000**

# THỜI GIAN BẢO HÀNH

## 3 NĂM BẢO HÀNH

- Bếp điện âm (bếp từ, bếp điện, bếp kết hợp): 3 năm + 1 đổi 1 trong 1 năm (Nếu hư mâm từ)
- Máy hút mùi (gắn tường, âm tủ, đảo): 3 năm + 1 đổi 1 trong 1 năm (Nếu hư động cơ)
- Lò nướng âm tủ và lò vi sóng âm tủ: 3 năm + 1 đổi 1 trong 1 năm (Nếu hư thanh đốt)
- Máy rửa chén (độc lập, bán âm, âm toàn phần, để bàn): 3 năm + 1 đổi 1 trong 1 năm (Nếu hư bơm phun nước)

## BẢO HÀNH TRỌN ĐỜI

- Cửa trượt (chức năng sản phẩm)

## 10 NĂM BẢO HÀNH

- Khung đỡ kết nước

## 5 NĂM BẢO HÀNH

- Chậu bếp đá
- Chậu bếp thép không gỉ
- Thiết bị sứ
- Phụ kiện nội thất (không bao gồm phụ kiện hoạt động bằng điện)
- Hệ thống chiếu sáng Loox

## 3 NĂM BẢO HÀNH

- Phụ kiện nội thất hoạt động bằng điện

## 1 NĂM BẢO HÀNH

- Linh kiện, thiết bị cảm ứng và dùng điện

## 2 NĂM BẢO HÀNH

- Lò vi sóng độc lập: 2 năm + 1 đổi 1 trong 1 năm (Nếu hư bộ phận phát sóng)
- Tủ lạnh: 2 năm + 1 đổi 1 trong 1 năm (Nếu hư máy nén)
- Tủ rượu: 2 năm + 1 đổi 1 trong 1 năm (Nếu hư máy nén)
- Vòi bếp
- Phụ kiện kèm theo chậu

### Thiết bị gia dụng nhỏ

- Máy xay sinh tố, Máy ép trái cây, Máy làm sữa hạt, Máy vắt cam: 2 năm + 1 đổi 1 trong 1 năm (Nếu hư động cơ)
- Ấm đun nước: 2 năm + 1 đổi 1 trong 1 năm (Nếu hư thanh đốt)
- Bếp từ để bàn: 2 năm + 1 đổi 1 trong 1 năm (Nếu hư mâm từ)
- Máy làm đá: 2 năm + 1 đổi 1 trong 1 năm (Nếu hư máy nén)

### Thiết bị phòng tắm

- Phụ kiện & thiết bị phòng tắm
- Sen tắm và phụ kiện
- Bộ trộn lavabo, bộ trộn bồn tắm, bộ trộn sen tắm
- Bồn tắm và phụ kiện
- Bộ âm cho sen và vòi
- Kết nước cho bồn cầu
- Vòi bếp
- Phụ kiện kèm theo chậu

### Phụ kiện cho cửa đi và công trình

- Tay nắm, bản lề, khóa cửa, ruột khóa, phụ kiện đóng cửa tự động, phụ kiện cho cửa kính, phụ kiện cửa...

## ĐIỀU KIỆN ÁP DỤNG BẢO HÀNH

- Sản phẩm phải được lắp đặt theo đúng hướng dẫn cung cấp, được sử dụng trong điều kiện thông thường tại gia đình và được bảo quản như khuyến cáo.
- Sản phẩm vẫn còn thời hạn bảo hành. Thời gian bảo hành được tính từ ngày kích hoạt bảo hành hoặc từ ngày mua hàng tại đại lý hoặc showroom chính thức của Häfele. Để kích hoạt bảo hành sản phẩm, khách hàng có thể lựa chọn 1 trong các cách thức sau: Đăng ký trực tiếp trên website CSKH hoặc qua hotline 1800 1797 của Häfele Việt Nam.
- Khi có yêu cầu bảo hành, khách hàng cần cung cấp hóa đơn mua hàng (từ Häfele hoặc từ đại lý được ủy quyền của Häfele) và phiếu bảo hành kèm theo sản phẩm.



**QUÉT MÃ ĐỂ ĐĂNG KÝ BẢO HÀNH & XEM CHÍNH SÁCH BẢO HÀNH.**